

An aerial photograph of a lush green forest surrounding a blue lake. In the center of the lake is a small, circular island covered in dense green trees. The water reflects the surrounding greenery.

L'azienda italiana
per l'ufficio e la scuola

I TUOI CONTATTI

Codice cliente

Credenziali sito Proced

CONSULENTE COMMERCIALE

Contatti diretti

I NOSTRI CONTATTI



0422 4975



proced@proced.it



www.proced.it
noleggio.proced.it



Viale delle Industrie 82
Dosson di Casier
31030 - TV

Seguici su:



LinkedIn



Facebook

Questo catalogo è **ECO-FRIENDLY**

Il nostro catalogo, creato con l'utilizzo di materiali sostenibili, rispecchia fedelmente la nostra strategia di responsabilità sociale d'impresa, **nel pieno rispetto delle persone e del pianeta.**



La carta
di questo catalogo
è certificata PEFC



Questo libro è stampato da Grafica Veneta S.p.A.
con un processo di stampa e rilegatura certificato 100% carbon neutral
in accordo con PAS 2060 BSI

**Raggiungere una sostenibilità maggiore in
un'economia decarbonizzata**

La tutela dell'ambiente naturale è uno dei nostri principi aziendali fondamentali, assieme al nostro impegno a contribuire alla creazione di un mondo più sostenibile.



Proced è un'**azienda italiana con oltre 35 anni di esperienza** nei servizi e nelle forniture alle aziende.

Con più di 100 agenti distribuiti in tutto il paese, ascoltiamo attentamente i nostri clienti e soddisfiamo appieno le loro esigenze con **soluzioni su misura e sostenibili**, garantendo al contempo la competitività sul mercato.

La nostra forza risiede nella rapidità con cui rispondiamo a queste richieste e nei prodotti/servizi altamente personalizzabili, grazie all'impegno del nostro team interno e della rete commerciale, oltre che ad un'infrastruttura e strumenti all'avanguardia.

Un modo nuovo di **Procedere insieme**



*"La mission della nostra azienda è da sempre quella di **accompagnare e supportare il Cliente** nella scelta di **prodotti e soluzioni** sempre più efficienti e complete, garantendo il miglior servizio e la massima soddisfazione, con un incremento dell'attenzione verso il nostro modo di agire e la capacità di generare **impatti positivi sull'ambiente e sulla società**."*

La professionalità dei nostri Collaboratori è la linfa che permette di attestarci tra i leader di mercato da più di 35 anni.

*Un grazie speciale a tutte quelle Persone che hanno già deciso di **PROCEDERE INSIEME** a noi".*

Antonio Veschetti, Amministratore unico

CERCHI LA SOLUZIONE MIGLIORE? CI PENSA PROCED!

I pro di Proced



E-commerce B2B
semplice, veloce
e intuitivo



Servizio Customer Care
specializzato e
dedicato



120 Consulenti su tutto il
territorio nazionale
al servizio del cliente



oltre 100 mila ordini
evasi ogni anno
in 24/48h



20.000 prodotti in pronta
consegna, con un'attenzione
particolare a prodotti e servizi
ecologici ed ecosostenibili



Oltre 25.000 clienti attivi,
attraverso le forniture di
prodotti e servizi di noleggio



I SERVIZI per i nostri Clienti



RETE VENDITA

Professionisti preparati, su tutto il territorio nazionale. Sempre disponibili, veri consulenti al tuo fianco, in grado di supportarti e farti risparmiare nelle molteplici esigenze dell'ufficio in continua evoluzione.



CUSTOMER CARE

Personale qualificato a tua disposizione per risponderti ed assisterti sulle tue necessità di acquisto e anche post vendita. Attivo nei giorni lavorativi al numero 0422 4975 dalle ore 8.30 alle 12.30 e dalle 14.00 alle 18.00.



GESTIONE RESI

Proced accetta i resi entro 14 giorni dalla data di consegna, il nostro customer care è a tua disposizione per fornirti le istruzioni necessarie.



CENTRO LOGISTICO AUTOMATIZZATO

Con oltre 20.000 prodotti in pronta consegna, nuovi articoli eco sostenibili e sempre più innovativi. Evasione giornaliera degli ordini e consegna entro 24/48h.



FORNITORE ACCREDITATO

Proced è fornitore accreditato Consip, il Market Place delle Pubbliche Amministrazioni che qui possono trovare l'assortimento più completo, un valido servizio di consulenza e risposte a tutti i loro fabbisogni.



CERTIFICAZIONE DI QUALITÀ

Sistema di gestione qualità certificato ISO 9001.



I NOSTRI MARCHI

Marchi unici e inconfondibili, frutto di 35 anni di esperienza. È possibile trovare una selezione di prodotti con il miglior rapporto qualità prezzo.



TUTELA DELL'AMBIENTE

Proced seleziona con cura ed attenzione una gamma di prodotti con ridotto impatto ambientale realizzati con materiali innovativi ed ecocompatibili per rispettare e proteggere il pianeta.



ACQUISTI ONLINE

www.proced.it e noleggio.proced.it : Per raccogliere i fabbisogni interni e risparmiare tempo prezioso, il tutto corredato da flussi di autorizzazione autogestiti da te.

VENDITA e NOLEGGIO

Proced offre una vasta gamma di prodotti, disponibili sia per l'acquisto diretto che attraverso un servizio di noleggio dedicato, garantendo così soluzioni personalizzate per ogni esigenza.

SIAMO UNA REALTÀ ORIENTATA AL CLIENTE!



PRODOTTI IN VENDITA

Con oltre 20.000 prodotti in pronta consegna e di eccellente qualità, offriamo una vasta varietà di scelte, compresi articoli green per coloro che cercano soluzioni sostenibili. Ci affidiamo ai migliori partner per garantire affidabilità e alta qualità.



20.000 prodotti in pronta consegna



Prodotti ecologici ed ecosostenibili per uno stile di vita green



PRODOTTI A NOLEGGIO

Il servizio di noleggio Proced fornisce l'attrezzatura di cui avete bisogno senza l'impegno a lungo termine. Scegliere il noleggio con noi significa ottenere tecnologia all'avanguardia con benefici sia per il vostro business che per il pianeta.



Un servizio su misura per Voi



Tecnologie efficienti ed avanzate per diminuire i consumi e l'impatto ambientale

CATALOGHI Proced

Ad oggi Proced vanta 4 cataloghi specializzati, ognuno concepito per soddisfare le specifiche esigenze di un settore particolare.

Ogni catalogo rappresenta una risorsa completa che offre una **vasta gamma di prodotti e servizi attentamente selezionati** per adeguarsi alle necessità di quel settore specifico.

Questo approccio ci consente di fornire **soluzioni estremamente efficienti e specifiche**, assicurando prodotti di alta qualità e servizi adattabili, in modo da massimizzare i risultati e la soddisfazione di ogni nostro cliente.

Diversi supporti
specifici per una
gamma completa
di prodotti e servizi,
PENSATI PER VOI!



CATALOGO GENERALE

è una raccolta completa di prodotti e servizi che coprono una vasta gamma di settori, offrendo soluzioni su misura per le esigenze dei nostri clienti. I prodotti con ridotto impatto ambientale sono evidenziati in modo speciale in ogni categoria.



CATALOGO ARREDO

presenta una selezione di sedute e complementi d'arredo progettati per creare spazi di lavoro funzionali e confortevoli, soddisfacendo le esigenze di uffici moderni e di stili diversi.



CATALOGO PROSAFE per l'antifortunistica

comprende prodotti come abbigliamento, calzature, dispositivi di protezione e accessori vari, destinati a preservare la sicurezza sul luogo di lavoro e a rispettare le normative in materia.



CATALOGO PROMOZIONALE

offre una vasta gamma di gadget, regali e articoli promozionali da personalizzare con il proprio logo per promuovere, far conoscere e divulgare il marchio.

TUTTO A PORTATA DI CLICK

proced.it è nata con l'obiettivo di rendere l'**esperienza d'acquisto più efficiente ed efficace**.

Ogni aspetto del nostro servizio è stato attentamente studiato per adattarsi alle esigenze individuali.

Offriamo una vasta gamma di opzioni e un **processo d'acquisto semplificato**.

Ogni funzionalità è stata progettata con l'utente al centro, offrendo **soluzioni su misura e personalizzate**.

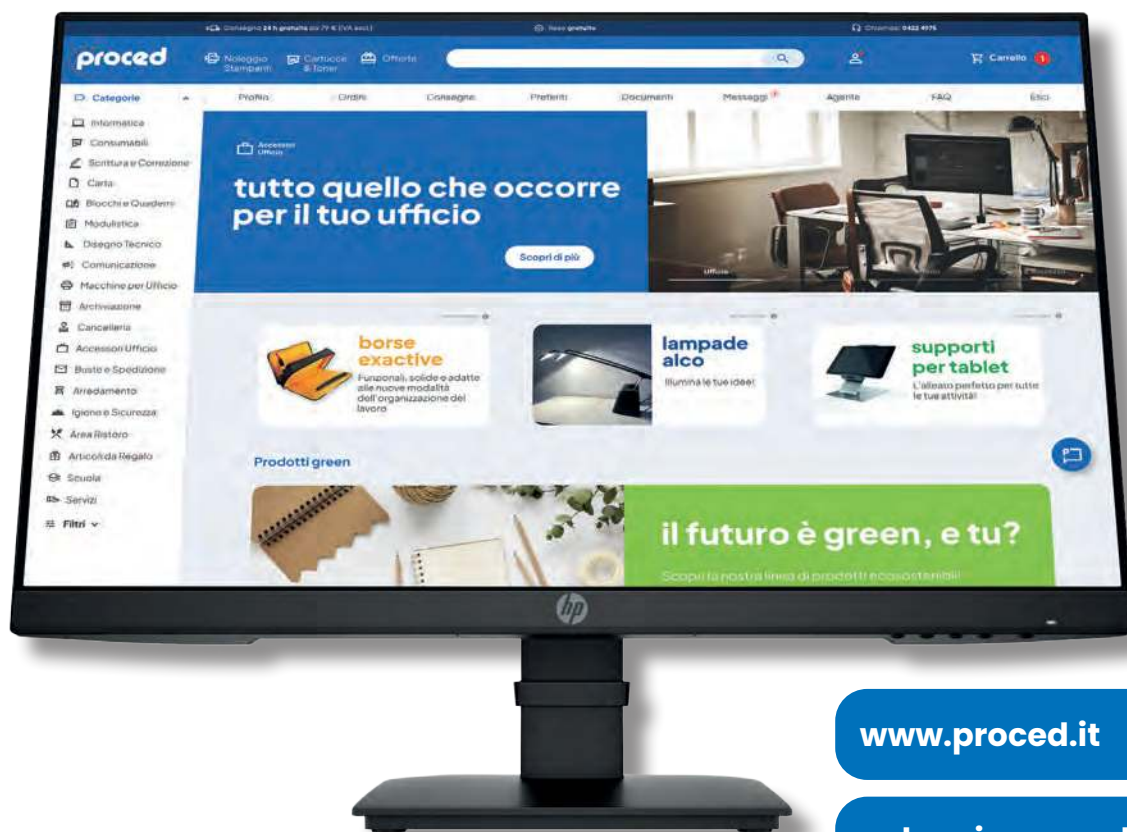

www.proced.it

noleggio.proced.it

01.

Esperienza Utente di Prima Classe:

Il nostro sito è progettato per offrire un'esperienza utente ottimale, con una navigazione intuitiva, tempi di caricamento rapidi e compatibilità su tutti i dispositivi. Ciò significa che troverete quello che cercate in modo facile e veloce ovunque voi siate.

02.

Informazioni Dettagliate:

Ogni prodotto è accuratamente descritto con informazioni dettagliate e accompagnato da immagini e schede tecniche.

03.

Offerte Speciali e Sconti Esclusivi:

Rendiamo il vostro acquisto online ancora più vantaggioso con offerte speciali e promozioni imperdibili.

04.

Massima personalizzazione e velocità:

Flussi di autorizzazione e selezioni pre-approvate di prodotti per facilitare e velocizzare il lavoro dei tuoi collaboratori.



PROCED SRL SOCIETÀ BENEFIT



Responsabilità e trasparenza

Rendicontare, misurare e valutare le finalità di beneficio comune sono l'espressione della nostra responsabilità in termini di perseguimento di effetti positivi o di riduzione di effetti negativi, un impegno che porteremo avanti ogni giorno con la professionalità che ci contraddistingue e la **volontà di fare la differenza**.

Nell'ottica della massima trasparenza, vi terremo informati sui risultati conseguiti, i loro progressi e i nostri impegni futuri tramite la **relazione annuale** che verrà redatta secondo standard di terze parti e pubblicata sul nostro sito internet in una speciale sezione che conterrà anche i riferimenti alle iniziative e ai prodotti ecologici ed ecosostenibili.

Approfondisci il nostro impegno per la sostenibilità su:

www.proced.it

Proced diventa Società Benefit

Siamo molto orgogliosi di annunciare la nostra trasformazione in **Società Benefit** a partire da Gennaio 2024, un importante passo che prevede un impegno nella nostra attività economica a perseguire, in modo responsabile e trasparente, delle finalità di beneficio comune per avere un **impatto positivo** su **ambiente e società civile**.

La **Società Benefit** costituisce un vero e proprio status giuridico, riconosciuto dall'ordinamento italiano che è stato il primo in Europa ad introdurre e a riconoscere legittimamente questo modello di impresa, regolata dalla legge n. 208 del 28 Dicembre 2015.



Un impegno concreto

Questa scelta rappresenta la manifestazione concreta di una trasformazione che riflette i progressi ad oggi compiuti e la visione che abbiamo per il futuro attraverso una graduale evoluzione dell'azienda che integra nel proprio oggetto sociale, oltre agli obiettivi di profitto, il perseguimento di uno o più **effetti positivi, perseguibili anche riducendo gli effetti negativi, su persone, comunità, territori e ambiente, beni ed attività culturali e sociali, enti e associazioni ed altri portatori di interessi**.



Proced e gli obiettivi di sviluppo sostenibile

La nostra strategia di sviluppo sostenibile ha come riferimento l'Agenda 2030 per lo Sviluppo Sostenibile, sottoscritta nel 2015 da tutti i 193 Stati membri delle Nazioni Unite.

L'Agenda 2030 è un Piano di azione basato su 17 Obiettivi di Sviluppo Sostenibile (Sustainable Development Goals – SDGs): per le persone, il pianeta e la prosperità, che richiede un forte coinvolgimento da parte delle istituzioni, delle imprese e della società civile per condividere l'impegno a garantire un presente e un futuro migliore per il nostro pianeta e le persone che lo abitano.

L'impegno di Proced

Il cammino che abbiamo intrapreso ci permetterà di contribuire attivamente al raggiungimento di azioni positive per gli SDGs che abbiamo individuato, definendo così **6 obiettivi** prioritari e intraprendendo le azioni utili per consolidare il nostro impegno e misurare le nostre performance.



AGENDA 2030

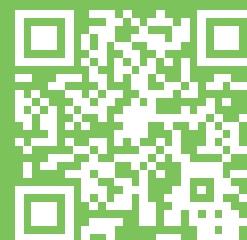

Abbiamo scelto i seguenti
6 OBIETTIVI PRIORITARI
su cui consolidare
il nostro impegno

12 CONSUMO E
PRODUZIONE
RESPONSABILI



13 AGIRE PER
IL CLIMA



9 INDUSTRIA
INNOVAZIONE
E INFRASTRUTTURE



3 SALUTE E
BENESSERE



5 UGUAGLIANZA
DI GENERE



4 ISTRUZIONE
DI QUALITÀ





12

CONSUMO E PRODUZIONE RESPONSABILI

Riciclamo, riusiamo e rinnoviamo, stando attenti a ridurre la produzione di rifiuti derivanti dalla nostra attività, dando quasi sempre una seconda vita al materiale ritardando il più possibile il fine vita.



13 AGIRE PER IL CLIMA

Mettiamo in atto strategie per ridurre le emissioni di gas serra, organizzando in modo efficace la consegna degli ordini e sensibilizzando l'accorpamento dei volumi di acquisto.

Sensibilizziamo l'acquisto di prodotti e servizi per diminuire i consumi e l'impatto ambientale.



Crediamo nel progresso



9

IMPRESA INNOVAZIONE E INFRASTRUTTURA

Crediamo nel potenziamento della tecnologia e dell'innovazione dell'azienda attraverso un'attenta analisi e revisione continua dei processi interni, per poter migliorare il nostro impatto positivo sul territorio e ridurre quello sull'ambiente.





Procediamo insieme per la salute e il benessere



3

SALUTE E BENESSERE

Sosteniamo progetti di prevenzione per la salute dei dipendenti, progetti di promozione di uno stile di vita sano e progetti di carattere sportivo per promuovere un accesso più agevole allo sport.



5 UGUAGLIANZA DI GENERE

Siamo un'azienda composta dal 48% da personale femminile e ci impegniamo affinché le donne abbiano sempre pari diritti e opportunità rispetto agli uomini nella loro crescita professionale. Un equilibrio vincente!



4

ISTRUZIONE DI QUALITÀ

Promuoviamo opportunità di apprendimento e di formazione per un accrescimento delle competenze dei nostri dipendenti e collaboratori su tematiche legate al business, alla sicurezza e alla sostenibilità, oltre a collaborazioni con istituti di istruzione.



SIMPLIFY

BE GOOD TO THE PLANET

LA PRIMA LINEA
CARBON NEUTRAL
DI PAPERNET
CHE CONTRIBUISCE
ALLA PROTEZIONE
GLOBALE DEL CLIMA



In Lábrea, Brasile

99.035

Ettari di foresta protetta



417.140

Tonnellate di CO₂
risparmiate in un anno

**1 ALBERO
PIANTATO**

in Germania
per ogni tonnellata
di CO₂ compensata



Carbon neutral

Product

ClimatePartner.com/20624-2212-1001



**Papernet**
tailored hygiene solutions

WWW.PAPERNET.COM

**SOFIDEL**
ENDLESS CARE, INNOVATIVE LIFE

Ogni pagina stampata può fare la differenza

Passa alla stampa a freddo di Epson e scopri i vantaggi



Bassi consumi
energetici



Meno componenti
da sostituire



Manutenzione
ridotta



Velocità di stampa
elevata

Scopri di più su epson.it/stampafreddo





































PRECISIONCORE
HEAT•FREE

EPSON®

INDICE E SIMBOLOGIA

#01 SERVIZI DI NOLEGGIO  15	#02 MACCHINE  39	#03 INFORMATICA  119	#04 VISUAL  151	#05 BLOCCHI  181
#06 CARTA  237	#07 ARCHIVIAZIONE  251	#08 CANCELLERIA  303	#09 MAGAZZINO  377	#10 SICUREZZA  439
#11 IGIENE  551	#12 ARREDAMENTO  607	#13 SCRITTURA  713	#14 MONDO SCUOLA  753	#15 PROMOZIONALE  775
CENTRI ASSISTENZA  820	INDICE ALFABETICO ABC 824	INDICE PER CODICE 123 828	CONDIZIONI DI VENDITA  858	

					
PRODOTTI NOVITÀ	PRODOTTO ECOLOGICO	TRASPORTO DEDICATO CON TEMPI DI CONSEGNA DIVERSI DALLO STANDARD	VENDITA A BANCALE	CERTIFICATO FSC	RECYCLED FROM BOTTLES
				S.O.	
MISURA DELLA PUNTA	INFO E CARATTERISTICHE	IMBALLO MINIMO DI VENDITA	IL PRODOTTO È VENDUTO ANCHE SINGOLARMENTE	ARTICOLI SU ORDINAZIONE	PROCEDIMENTO TOTALLY CHLORINE FREE
					
MARCHIO EUROPEO DI QUALITÀ	CERTIFICAZIONE DELL'INTERO CICLO PRODUTTIVO	RIMOZIONE TOTALE O PARZIALE DEL CLORO E DEI SUOI DERIVATI	ASSENZA DI ACIDITÀ LIBERA NELLA CARTA, PER UNA PIÙ LUNGA CONSERVAZIONE NEL TEMPO	PRE-MONTAGGIO SEDUTE SERVIZIO A PAGAMENTO DA RICHIEDERE IN FASE DI ORDINE CODICE 29965002	CARBON NEUTRAL
					
PRODOTTO DIEM/PROCED	CERTIFICAZIONE RIDOTTO IMPATTO AMBIENTALE	CARTA EXTRA BIANCA	CERTIFICAZIONE CAM CRITERI AMBIENTALI MINIMI	REGOLAZIONE SEDIE	RECYCOLOGY
					
PRESIDIO MEDICO CHIRURGICO	TIPO DI GRAFFETTA	GARANZIA DELLA MIGLIORE QUALITÀ DI STAMPA INKJET	ANCHE PER USO ALIMENTARE	MATERIALI BIODEGRADABILI E COMPOSTABILI	SOLUZIONI GREEN
					
MATERIALE RINFORZATO	SICUREZZA IGIENICA E DELLA COMMESTIBILITÀ	PRODOTTO IN ITALIA	OEKO-TEX	FIBERPACK	SOLUZIONI GREEN MACCHINE A BASSO CONSUMO ENERGETICO

#1 | SERVIZI DI NOLEGGIO

NP

- › Intro Servizi di noleggio pag. 16
- › Stampanti e Multifunzione a noleggio pag. 20
- › Computer - PC - Notebook a noleggio pag.28
- › Click to meeting a noleggio pag. 30
- › Altre macchine per l'ufficio a noleggio pag. 32
- › Digital Transformation pag. 34
- › Arredo per ufficio a noleggio pag. 36

SERVIZI DI NOLEGGIO



Proced è il tuo partner ideale per il noleggio di macchine per l'ufficio.

Offriamo un servizio altamente personalizzato,
adattato alle Tue esigenze specifiche.

Con una vasta gamma di soluzioni e prodotti a noleggio, ti offriamo
la **flessibilità** di scegliere ciò di cui hai bisogno,
dal fotocopiatore all'attrezzatura per la stampa.

Massima efficienza e convenienza sono garantite con Proced.
Siamo qui per semplificare la gestione del Tuo ufficio.



CONTRATTI ATTIVATI

Il 90% delle nostre
consulenze si conclude
con il contratto di
noleggio Proced



+ 2.000 CLIENTI

Soddisfatti del servizio
All-inclusive creato su
misura



97% DI RINNOVI

Quasi la totalità dei
nostri clienti rinnova il
contratto con Proced

NOLEGGIO ALL-INCLUSIVE

#1

capitolo | servizi di noleggio



noleggio.proced.it

Noleggiare con Proced è la chiave per concentrarti meglio sul Tuo business.

PENSIAMO A TUTTO NOI!



DIGITAL TRANSFORMATION
gestione documentale



NOTEBOOK - PC - MONITOR
è il vostro alleato nel lavoro



PURIFICATORI D'ARIA
per un ambiente sano



DISTRUGGIDOCUMENTI
massima protezione dei dati



STAMPANTI e MULTIFUNZIONI
con il noleggio All-Inclusive

CHI FORNIAMO?

#1

capitolo | servizi di noleggio

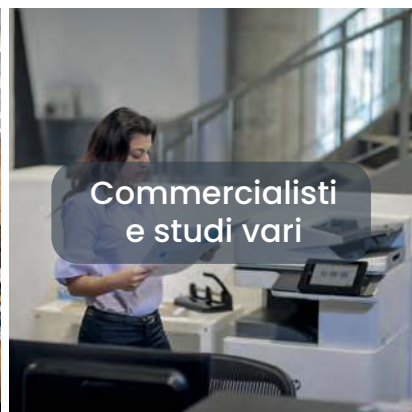

Vantaggi FISCALI

Nessuna spesa di ammortamento

Nessuna gestione del cespite

Deducibilità integrale dei canoni ai fini IRAP

Possibilità di detrarre integralmente l'IVA

Maggiore liquidità per l'attività di business



Vantaggi ECONOMICI

Nessuna proprietà, nessuna svalutazione

Liberare risorse economiche

Assenza di cespiti

Costi fissi e definiti

Linee di credito alternative

Utilizzo di prodotti Enterprise senza investimento



Vantaggi FINANZIARI

Nessun investimento iniziale

Costi fissi nel tempo

Zero rischi

Zeri oneri

Nessun imprevisto

Deducibilità al 100%

Dilazionamento dei canoni

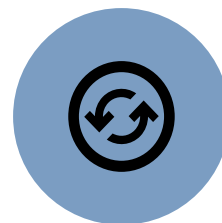

Vantaggi OPERATIVI

Tecnologia sempre aggiornata

Rinnovo tecnologico

Assistenza illimitata inclusa

Manutenzione illimitata inclusa

Help desk dedicato assistenza in loco e da remoto

Rifornimento dei toner automatico

Perché scegliere il NOLEGGIO PROCED?

#1

capitolo | servizi di noleggio

	ACQUISTO	NOLEGGIO
Consulenza e formazione	✓	✓
Possibilità di upgrade e downgrade	✗	✓
Assistenza e manutenzione illimitata inclusa	✗	✓
Fiscalmente conveniente	✗	✓
Consegna, installazione e monitoraggio	✗	✓
Rifornimento automatico toner	✗	✓
Contratto flessibile e creato su misura	✗	✓
Canone fisso e costo copia	✗	✓
Possibilità di macchina sostitutiva	✗	✓
Garanzia per tutta la durata del noleggio	✗	✓
Ottimizzazione costi e consumi	✗	✓
Deducibilità al 100% dei canoni	✗	✓

noleggio.proced.it

**NOLEGGIO
STAMPANTI
MULTIFUNZIONE**



TECNOLOGIA LASER

utilizza tecnologia laser ed elettromagnetica per imprimere sul foglio una polvere toner

velocità elevata di stampa



TECNOLOGIA INKJET

è composta da ugelli che spruzzano inchiostro nero o colore direttamente sul foglio di carta

alta qualità di stampa

basso impatto ambientale

Ci affidiamo ai migliori
Partner nel mercato

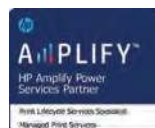

LEGENDA ICONE

Formato Carta



Stampante/Multifunzione



Colore / Bianco e nero



Laser / Inkjet



Wifi



Connessione al Telefono



Soluzione GREEN



Perchè scegliere il NOLEGGIO?



Assistenza
illimitata da
remoto e in loco



Riordino
automatico dei
consumabili



Se desiderato
Rinnovo
tecnologico



Sostituzione
di pezzi o
del prodotto



Costi fissi
senza
sorprese



Deducibilità al 100%
zero rischi e oneri
imprevisti



SOLUZIONI GREEN

Macchine a basso consumo energetico per un ambiente più sano



+ 2.000 CLIENTI

Soddisfatti del servizio All-inclusive creato su misura



97% DI RINNOVI

Quasi la totalità dei nostri clienti rinnova il contratto con Proced

Passa alla STAMPA
A FREDDO per
ridurre i CONSUMI
ENERGETICI

SOLUTIONS+
GOLD
PARTNER 2023

EPSON



SOLUTIONS+
GOLD
PARTNER 2023

EPSON



Epson WorkForce Enterprise AM-C4000

Stampa più sostenibile: con un design compatto, questa multifunzione più sostenibile offre la soluzione perfetta per tutte le esigenze di stampa per l'ufficio. WorkForce Enterprise AM-C4000 unisce un'elevata velocità e bassi consumi energetici. Studiata per l'ufficio moderno, ha un ingombro ridotto e un design modulare che consentono di personalizzare il dispositivo in base alle esigenze specifiche. E come se non bastasse, l'innovativa tecnologia semplifica al massimo l'installazione e la manutenzione.

Dimensioni: 555 x 620 x 1214 mm (L x P x A)

MULTIFUNZIONE A3 a colori
con un display interattivo
dalle dimensioni di 25,7 cm

TECNOLOGIA A FREDDO
stampa a freddo testina di stampa TFP
precisioncore con ca 14.000 ugelli

TEMPO PRIMA PAGINA SOLO 6 sec
Velocità stampa fino a 40 pagine minuto
Risoluzione di stampa 600x2400 dpi

Il consumabile ad alta capacità
permette di ridurre il numero di cambi
e di conseguenza i rifiuti

SCANNER ad alte prestazioni
da 120 ipm con ADF fronte/retro
passata singola da 150 pagine

**RIDUZIONE DEI CONSUMI
ENERGETICI dell'84%**
ZERO EMISSIONI DI CO2 E OZONO



SOLUTIONS+
GOLD
PARTNER 2023

EPSON



Epson WorkForce Pro WF-C579RDWF

Multifunzione RIPS A4 a resa elevata: grazie a velocità di stampa e scansione elevate con un ingombro ridotto, la stampante multifunzione RIPS A4 offre un basso TCO e un basso impatto ambientale. Aumenta la produttività del tuo business con meno interventi, un tempo di espulsione della prima pagina ridotto, regole di stampa e processi di flusso di lavoro sicuri, il tutto riducendo i costi di stampa e l'impatto ambientale. Elevati rendimenti di inchiostro consentono di stampare fino a 50.000 pagine in bianco e nero e 20.000 pagine a colori, alta velocità di scansione fronte/retro e una grande varietà di soluzioni per gestire il flusso di lavoro fanno di questa stampante un eccezionale prodotto.

Dimensioni: 425 x 535 x 413 mm (L x P x A)

VELOCITÀ DI STAMPA fino a
34 pagine al minuto. Tempo di
prima pagina SOLO 4,8 SECONDI

USB, SCHEDE DI RETE,
WIFI, Apple AirPrint

CASSETTO CARTA A4
da 250 fogli,
by pass posteriore

Alimentatore automatico
FRONTE RETRO DA 50FF
con scanner a colori

Funzionalità di
**COPIA SCANSIONE
STAMPA E FAX**

**RIDUZIONE DEI CONSUMI ENERGETICI
dell'84%**
ZERO EMISSIONI DI CO2 E OZONO





Epson WorkForce Pro WF-C879RDTWFC



Stampa fino a 86.000 pagine in bianco e nero e fino a 50.000 pagine a colori senza interruzioni grazie alle sacche di inchiostro a elevatissimo rendimento. Questa ultra affidabile stampante multifunzione inkjet incorpora la nostra innovativa tecnologia Replaceable Ink Pack System (RIPS) che offre minori interventi da parte dell'utente, meno sprechi e ridotti consumi energetici.

Dimensioni: 621 x 751 x 1.177 mm (L x P x A)

**TECNOLOGIA A FREDDO
PRECISIONCORE**
riduce i consumi energetici e i costi

Potente funzionalità di **SCANSIONE
ALIMENTATORE AUTOMATICO
FRONTE RETRO** da 150 pagine

VELOCITÀ STAMPA
35 pag/min Monocromatico
35 pag/min Colore

MENO RIFIUTI: le sacche
di inchiostro ad alta capacità
riducono le forniture

STAMPA FINO A 86.000
pagine in b/n senza
sostituire i materiali di consumo

**RIDUZIONE DEI CONSUMI
ENERGETICI** dell'84%
ZERO EMISSIONI DI CO2 E OZONO



Epson WorkForce Pro WF-M5899DWF



Multifunzione mono veloce a bassi consumi. Riduci i costi di stampa aziendale e l'impatto ambientale con questa robusta multifunzione monocromatica e aumenta la produttività con meno interventi di assistenza. Con la nuova multifunzione approfitta di consumi energetici ridotti, un basso costo totale di proprietà (TCO), un veloce First Page Out Time (FPOT) e funzionalità pensate per una facile integrazione aziendale. Questa stampante inkjet per l'ufficio beneficia della stampa, scansione, fax e copia fronte/retro automatica, rendendo qualsiasi lavoro facile ed efficiente, e della compatibilità PDL, inclusi PCL e PostScript 3.

Dimensioni: 425 x 535 x 357 mm (L x P x A)

VELOCITÀ DI STAMPA fino a 34
pagine al minuto. Tempo di
prima pagina **SOLO 4,8 SECONDI**

USB, SCHEDE DI RETE,
WIFI, Apple AirPrint

CASSETTO CARTA A4 da 250 fogli
by pass posteriore

Alimentatore automatico
FRONTE RETRO DA 50FF
con scanner a colori

Funzionalità di
**COPIA SCANSIONE
STAMPA E FAX**

RIDUZIONE DEI CONSUMI ENERGETICI
dell'84%
ZERO EMISSIONI DI CO2 E OZONO



Epson Scanner WorkForce DS-790WN



Scanner di rete A4 facile da usare, ad alta velocità e con fronte/retro automatico per una digitalizzazione e una distribuzione efficienti dei documenti in ambienti multi-utente.

Autenticazione multiutente + Scansione autonoma ScanWay + Pannello di controllo personalizzabile
Consente di salvare i file direttamente in varie destinazioni senza la necessità di connettersi a un PC.

Gli amministratori di sistema possono assumere il controllo del dispositivo in remoto, configurare e autenticare gli account tramite protocollo LDAP. Il touchscreen da 10,9 cm consente di configurare il pannello di controllo per una maggiore efficienza.

Dove la **VELOCITÀ**
di stampa incontra
la massima
QUALITÀ

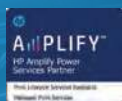

HP Managed LaserJet E52645DN

Scegliete una stampante multifunzione HP LaserJet Enterprise, progettata per gestire le soluzioni aziendali in modo sicuro ed efficiente e contribuire al risparmio energetico con HP EcoSmart. Mantenete il passo con le esigenze di un business sempre dinamico con una stampante su cui fare affidamento. La stampa più sicura al mondo: ogni stampante del parco dispositivi verifica il proprio codice operativo ed esegue l'auto-riparazione in caso di attacco. Le connessioni di rete in uscita della stampante vengono controllate per bloccare richieste sospette e malware.

Le attività in memoria vengono monitorate costantemente per rilevare e bloccare gli attacchi.

Dimensioni: 482 x 496 x 497 mm (L x P x A)

ALIMENTATORE AUTOMATICO
da 100 fogli con scansione
fronte/retro in un solo passaggio

RISPARMIA IL 29%
sui consumi elettrici

VELOCITÀ STAMPA
fino a 43 pagine minuto
tempo prima pagina solo 5,9 secondi

USB, schede di rete,
apple airprint

CASSETTO CARTA
da 550 fogli più bypass
da 100 fogli

FUNZIONALITÀ
di copia scansione stampa
TOUCHSCREEN A COLORI da 20,3 cm



HP LaserJet Managed E50145DN



Scegliete una stampante HP LaserJet Enterprise, progettata per gestire le soluzioni aziendali in modo sicuro ed efficiente e contribuire al risparmio energetico con HP EcoSmart. Mantenete il passo con le esigenze di un business sempre dinamico con una stampante su cui fare affidamento. La stampa più sicura al mondo: ogni stampante del parco dispositivi verifica il proprio codice operativo ed esegue l'auto-riparazione in caso di attacco. Le connessioni di rete in uscita della stampante vengono controllate per bloccare richieste sospette e malware.

Le attività in memoria vengono monitorate costantemente per rilevare e bloccare gli attacchi.

Dimensioni: 418 x 376 x 326 mm (L x P x A)

TOUCHSCREEN A COLORI
da 10,9 cm

SPEGNIMENTO AUTOMATICO
BASSO CONSUMO 0,73 watt

VELOCITÀ STAMPA
fino a 43 pagine minuto
tempo prima pagina solo 5,9 secondi

USB, schede di rete
gigabit, apple airprint

CASSETTO CARTA
da 550 fogli più bypass da 100 fogli

FUNZIONALITÀ
stampa fronte-retro automatica





HP Color LaserJet E785DN



#1

capitolo | servizi di noleggio



Produttività ottimizzata: questo potente processore vi aiuterà ad affrontare qualsiasi sfida. Massima produttività e prestazioni straordinarie grazie alle funzionalità di stampa, copia e scansione che vi consentono di lavorare con documenti di qualsiasi formato a velocità elevate. Aumentate la produttività nel lavoro quotidiano con la scansione fronte/retro da 120 ipm in un solo passaggio. Semplificate i flussi di lavoro del parco dispositivi, grazie alle icone in stile tablet presenti sul display touchscreen da 8", che consentono un utilizzo semplice e intuitivo. Sempre protetti con HP Wolf Security: HP Sure Start è sempre attivo, controlla automaticamente il codice operativo (BIOS) all'avvio e, se risulta compromesso, lo ripara autonomamente. Le connessioni di rete in uscita della stampante vengono controllate per bloccare richieste sospette e malware, così potete restare connessi in tutta tranquillità.

Dimensioni: 566 x 646 x 848 mm (L x P x A)

RISOLUZIONE DI STAMPA:
fino a 1.200 x 1.200 dpi

Multifunzione a colori con **TECNOLOGIA TERRAJET** per ridurre i consumi di energia elettrica del 27%

VELOCITÀ STAMPA
da 23 a 28 ppm con speed option
HP Postscript Level 3, PDF (v 1.7)

Touchscreen LCD a colori da 8 pollici
Standard: RAM 6 GB
eMMC da 32 GB

Capacità standard 1200 fogli
Capacità massima 2300 fogli
(cassetti opzionali)

ALIMENTATORE AUTOMATICO
da 100 fogli. Scansione fronte/retro
in un solo passaggio fino a 120ipm a colori



HP Color LaserJet Enterprise X58045DN



Scegliete una stampante HP LaserJet Enterprise, progettata per gestire le soluzioni aziendali in modo sicuro ed efficiente e contribuire al risparmio energetico con HP EcoSmart. Mantenete il passo con le esigenze di un business sempre dinamico con una stampante su cui fare affidamento. La stampa più sicura al mondo: ogni stampante del parco dispositivi verifica il proprio codice operativo ed esegue l'auto-riparazione in caso di attacco. Le connessioni di rete in uscita della stampante vengono controllate per bloccare richieste sospette e malware.

Le attività in memoria vengono monitorate costantemente per rilevare e bloccare gli attacchi.

Dimensioni: 500 x 460 x 583 mm (L x P x A)

TOUCHSCREEN A COLORI

SPEGNIMENTO AUTOMATICO
BASSO CONSUMO 0,09 watt

VELOCITÀ STAMPA
fino a 43 pagine minuto

Wi-Fi Direct
AirPrint/Stampa Android
Applicazione HP Smart

CASSETTO CARTA
da 550 fogli

FUNZIONALITÀ
stampa fronte-retro automatica



noleggio.proced.it

Ideale per un ambiente di lavoro DINAMICO



Canon i-SENSYS X C1333iF



Stampanti multifunzione A4 a colori compatte, di alta qualità e con connettività cloud per una perfetta integrazione in ufficio. Sfrutta la potenza del cloud per supportare i tuoi dipendenti con la collaborazione nell'ambiente di lavoro cloud. Produttività ottimizzata: velocizza le operazioni quotidiane e aumenta la produttività grazie alla semplicità di personalizzazione del pannello di controllo. Connettività ampliata: migliora l'efficienza e la fluidità del lavoro remoto grazie al cloud e alla connettività mobile. Controllo centralizzato: integrazione perfetta nel controllo della gestione utenti esistente e nelle soluzioni di manutenzione remota.

Dimensioni: 425 x 461 x 430 mm (L x P x A)

Multifunzione a colori con **TECNOLOGIA LASER** ad alte prestazioni

ALIMENTATORE AUTOMATICO documenti a passaggio singolo da 50 fogli

VELOCITÀ STAMPA fino a 33 pagine minuto tempo prima pagina solo 7,1 secondi

Touchscreen LCD a colori da 12,7 cm (5 pollici) Network, Wi-Fi, USB, e QR code connectivity

Capacità standard 350 fogli (cassetto da 250 + bypass da 100) **Capacità massima 850 fogli**

FUNZIONE AVANZATA DI SCANSIONE: Scan. Push, scan. Pull, su rete e su chiavetta USB, su mobile e su cloud.



Canon Serie imageRUNNER ADVANCE DX 3900



Dispositivi ad alte prestazioni per incrementare la produttività aziendale con collaborazione sicura e flussi di lavoro intelligenti per i documenti. Connettività cloud: collabora nel cloud grazie al software intelligente uniFLOW Online Express, che offre un facile accesso ai documenti, una gestione centralizzata dei dispositivi e protocolli di autenticazione utente sicuri.

Straordinaria qualità delle immagini: stampa immagini in alta definizione dai colori brillanti grazie alla stampa a velocità costante di 1200 dpi e alla regolazione automatica della gradazione, che corregge la densità e la tonalità dei colori.

Dimensioni: 565 x 722 x 1175 mm (L x P x A)

Multifunzione a colori con **TECNOLOGIA LASER** ad alte prestazioni

RISOLUZIONE DI STAMPA: fino a 1.200 x 1.200 dpi Stampa fronte-retro automatica

VELOCITÀ STAMPA da 22 pagine minuto a 35 pagine minuto **SCANSIONE** avanzata con funzione OCR

TOUCHSCREEN LCD colori da 10,1 pollici Standard: RAM 3,5 GB Standard: (SSD) 256 GB

Capacità standard 1200 fogli **Capacità massima 2300 fogli** (cassetti opzionali)

FUNZIONI AVANZATE di controllo con uniFLOW Online Express. Accessori opzionali per la finitura del doc.



Opzioni di CONFIGURAZIONE principali

#1

capitolo | servizi di noleggio



INNER FINISHER - L1

2 vassoi, capacità di 545 fogli
Funzione di pinzatura sull'angolo e doppia per un massimo di 50 fogli (80 g/m²)
Supporta pinzatura ecologica per 8 fogli (80 g/m²) e pinzatura on-demand per 40 fogli (80 g/m²)



SINGLE PASS DADF - C1

Scansione documenti multipli
Alimentatore automatico di documenti fronte/retro da 200 pagine
Digitalizza fino a 135 ipm (su un lato, 300 dpi) e 270 ipm (fronte/retro, 300 dpi)



STAPLE FINISHER - AE1

2 vassoi, capacità di 3.250 fogli
Funzione di pinzatura sull'angolo e doppia per un massimo di 50 fogli (80 g/m²)
Supporta la pinzatura ecologica 8 fogli (80 g/m²) e pinzatura on-demand 50 fogli (80 g/m²)
Supporta unità opzionale di foratura a 2/4 e a 4 fori - (2/4 HOLE PUNCHER UNIT- A1 E 4 HOLE PUNCHER UNIT-A1)



UTILITY TRAY - B1



Canon Serie imageRUNNER ADVANCE DX 3900



CASSETTE FEEDING UNIT - AW1

Supporta fino al formato A3
Grammatura: da 52 a 220 g/m²
2 x 550 fogli (80 g/m²)



BOOKLET FINISHER - AE1

2 vassoi, capacità di 3.250 fogli
Funzione di pinzatura sull'angolo e doppia per un massimo di 50 fogli (80 g/m²)
Stampa di opuscoli fino a 20 fogli e capacità fino a 3 fogli senza graffette con piegatura a sella (A3/A4R)
Supporta pinzatura ecologica per 8 fogli (80 g/m²) e pinzatura on-demand 50 fogli (80 g/m²)
Supporta unità opzionale di foratura a 2/4 e a 4 fori - (2/4 HOLE PUNCHER UNIT- A1 E 4 HOLE PUNCHER UNIT-A1)



UNIFLOW ONLINE

Abbonamento cloud basato su dispositivo per la gestione della stampa e dell'acquisizione dei documenti



Chiedi una
**consulenza gratuita al
Tuo Referente Commerciale**

Non è un semplice computer,
È IL VOSTRO
ALLEATO NEL LAVORO



Adatti ad ogni contesto ed esperienza



UFFICI - STUDI MEDICI

Dispositivi ideali per contesti professionali e medici, dall'ampia gamma di schermi, caratterizzati da prestazioni elevate, affidabilità e facilità d'uso.



SMART WORKING

Soluzioni sia portatili che desktop, progettate per il lavoro da remoto: potenti, con un'ottima qualità in rapporto al prezzo, garanzia di sicurezza e prestazioni superiori.



PRESENTAZIONI ONLINE

Schermi ampi perfetti per presentazioni digitali, uniti a design elegante e prestazioni ottimali, per un'esperienza smart e accattivante.

MONITOR - PC - NOTEBOOK | Tutto per il Tuo Ufficio!



Monitor HP E24 G5 FHD



Realizzato appositamente per offrire immagini nitide, opzioni personalizzate per la massima comodità e autentica flessibilità, il monitor HP E24 G5 HD ridefinisce il concetto di comfort, in modo che possiate lavorare al meglio senza ostacoli. Un display dallo stile elegante, progettato pensando all'ambiente, perfetto sia in ufficio che in casa.

Dimensione display
60,5 cm (23,8")
Risoluzione
1920 x 1080 (FHD)
Tipo schermo
IPS



Monitor HP E27m G4 QHD



Partecipate alle conferenze e restate in contatto con chiunque grazie al monitor per videoconferenze USB-C HP E27m G4 con certificazione Zoom e dotato di una webcam da 5 MP integrata con inclinazione regolabile, altoparlanti rivolti verso l'esterno e due microfoni. Basta un singolo cavo USB-C® per trasmettere dati e video e per ricaricare il vostro notebook fino a 65 W.

Dimensione display
68,6 cm (27")
Risoluzione
2560 x 1440 (QHD)
Tipo schermo
IPS





HP Pro Mini 400 G9 Desktop PC



HP Pro Mini 400 offre prestazioni di livello commerciale, sicurezza e tutta la flessibilità di deployment necessaria per gli ambienti di lavoro con spazi variegati e limitati. Questo affidabile PC ultra-compatto è ideale sia per le grandi imprese che per le piccole, grazie a un processore Intel® e a una sicurezza sempre attiva su cui fare affidamento.



Dimensioni
17,7 x 17,5 x 3,4 cm

Processore
Intel® Core™ i5

Sistema Operativo
Windows 11 Pro

RAM: 16 GB

SSD: 512 GB



HP Pro Mini 400 G9 Desktop PC



HP Pro Mini 400 offre prestazioni di livello commerciale, sicurezza e tutta la flessibilità di deployment necessaria per gli ambienti di lavoro con spazi variegati e limitati. Questo affidabile PC ultra-compatto è ideale sia per le grandi imprese che per le piccole, grazie a un processore Intel® e a una sicurezza sempre attiva su cui fare affidamento.



Dimensioni
17,7 x 17,5 x 3,4 cm

Processore
Intel® Core™ i7

Sistema Operativo
Windows 11 Pro

RAM: 16 GB

SSD: 512 GB



HP ProBook 450 G10 Notebook



HP ProBook 450 Laptop è la soluzione di livello business ideale per le aziende in crescita: è resistente e dotato di HP Wolf Security for Business, il tutto in un design compatto. Questo PC è dotato di processore Intel® e protetto da un sistema di sicurezza sempre attivo, per garantirvi la massima serenità.



Dimensione display
39,6 cm (15,6")

Processore
Intel® Core™ i5

Sistema Operativo
Windows 11 Pro



HP EliteBook 860 G10 Notebook PC



PC leggero, sicuro e potente, con funzioni di collaborazione avanzate. HP Wolf Pro Security Edition offre una protezione preconfigurata. La versatilità del PC e l'affidabilità della connessione determinano la tua possibilità di lavorare in movimento.



Dimensione display
40,6 cm (16")

Processore
Intel® Core™ i7

Sistema Operativo
Windows 11 Pro

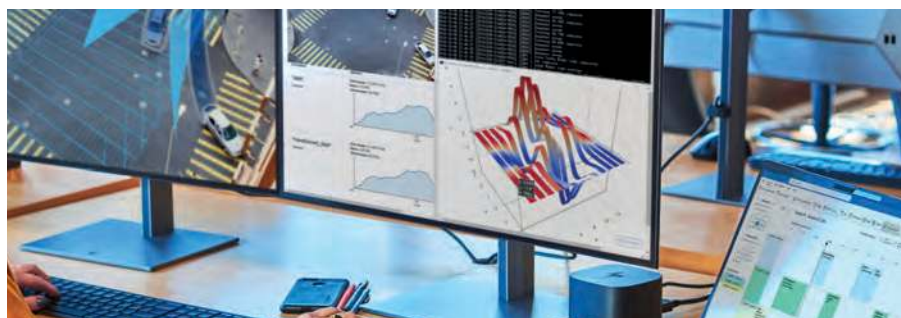

Monitor - Pc - Notebook
A NOLEGGIO

Visita il nostro sito
noleggio.proced.it

#1

capitolo | servizi di noleggio

CLICK TO MEETING

Nuovi strumenti per collaborare e condividere

- ✓ SISTEMI DI VIDEOCONFERENZA
- ✓ SALE MULTIMEDIALI
- ✓ PRESENTAZIONE PROGETTI



Click to meeting è una **SCelta GREEN**

Riunioni, Esposizione di progetti, Meeting, Presentazioni e Conferenze...
il tutto con un click comodamente dal Tuo ufficio



COMUNICAZIONE EFFICACE ED EFFICIENTE

Anche se non in presenza con linguaggio del corpo, gesti ed espressioni come dal vivo.



CI SI CONCENTRA SUL PRESENTATORE

L'inquadratura automatica con rilevamento intelligente del volto tiene traccia di chi sta parlando e passa agevolmente da un relatore all'altro.



CONDIVISIONE ASSOLUTA

Condivisione di file, contenuti multimediali, desktop, lavagna interattiva.



Un nuovo modo di **COMUNICARE** e **COLLABORARE**

Identifica la **SOLUZIONE MIGLIORE**



SMALL

Si identifica come Small Room una **sala di piccole dimensioni** dalla profondità massima di **5 metri** e con una capienza di circa **6 persone in presenza e illimitate online**



MEDIUM

La Medium Room è una sala di **medie dimensioni** dalla profondità massima di **8 metri** e con una capienza di circa **10 persone in presenza e illimitate online**



LARGE

La Large Room è ideale per **congressi e video conferenze** con oltre 10 persone in presenza e online illimitate, e dalle dimensioni della **sala superiori agli 8 metri**





Webcam e sistema di presentazione wireless

Tutto in una webcam piccola e robusta, semplicissima da configurare e utilizzare: eccezionale ottica della fotocamera, compensazione automatica della scarsa illuminazione, microfono direzionale che cattura chiaramente la voce di chi parla ignorando il rumore di sottofondo ed eventuali disturbi sonori. Poly Studio P5 funziona con le app video più conosciute e si connette con una semplice connessione USB al proprio PC.



Barra di comunicazione audio e video

Tutto ciò di cui hai bisogno per una videochiamata di successo: barra all-in-one: audio, fotocamera e video! Semplici da configurare e da usare, flessibile (utilizzabile su tutte le piattaforme video più diffuse), connessione perfetta con partecipanti remoti per una migliore collaborazione. I tre modelli garantiscono ottime prestazioni per ogni ambito e utilizzo.



Monitor Touch serie Signage LG

Monitor touch screen ideale per videoconferenze, presentazioni, riunioni e webinar, di diverse dimensioni. Pannello IPS UHD Multi Touch 20 punti. Risoluzione 3840x2160; luminosità 330/350 nit, Smart webOS 3.2. Connessioni: 3 HDMI / RS232C / RJ45 / 3 x USB 3.0 / 3 x USB 3.0 / OPS / Audio, 1 x HDMI OUT; colore nero.



Big Trolley carrello per monitor

Carrello per supportare monitor di diverse dimensioni, regolabile in altezza e con ruote per poterlo facilmente spostare. Il passaggio dei cavi avviene all'interno del telaio.



Vivavoce USB/Bluetooth

Vivavoce intelligente USB/Bluetooth per un suono straordinario dalle riunioni alla musica, con riduzione dell'eco e del rumore di sottofondo, sottile e portatile. Compatibile con le piattaforme vocali più popolari.



Auricolare bluetooth stereo

Le cuffie Voyager Focus UC sono caratterizzate da un audio incentrato sulla conversazione, che valorizza la voce di chi parla in modo chiaro, eliminando i rumori/disturbi di fondo. Il suono è davvero fedele con bassi ricchi, alti nitidi e toni medi naturali. Connessione semplice e veloce su tutti i dispositivi e applicazioni più diffuse.



noleggi.proced.it

#1

capitolo | servizi di noleggio

NOLEGGIO ALL-INCLUSIVE per il Tuo Ufficio

Affidati a un partner affidabile



Purificatore d'aria Linea Aeramax



La qualità dell'aria non è solo una questione di comfort, ma di salute!

Sistema di purificazione in 4 stadi che cattura il 99,97% delle particelle aeree fino alla dimensione di 0,3 micron, inclusi pollini ed altri allergeni, acari della polvere, spore, forfora animale e fumo di sigaretta.

Trattamento antimicrobico AeraSafe™ - Protezione dalla proliferazione di odori che causano batteri, muffe e funghi sul filtro HEPA vero.

I Sensori AeraSmart™ controllano la qualità dell'aria e regolano automaticamente la velocità della ventola per mantenerla pulita.

Le spie luminose blu, gialla e rossa indicano il livello di purezza dell'aria. Gli indicatori di cambio filtri ti avvisano quando è il momento di sostituire il filtro al carbone e il filtro HEPA vero.



Perchè scegliere il NOLEGGIO?



Assistenza illimitata



Filtri inclusi



Consulenza specifica in base all'ambiente



EFFICACI

Grazie al processo di filtraggio in 4 stadi:

1. **Pre-filtro per le particelle più grandi.**
2. **Filtro al carbone attivo** con struttura alveolare.
3. **Filtro HEPA vero** classe H13 per le particelle fino a 0,1 micron.
4. Ionizzatore bipolare **PlasmaTrue.**



INTELLIGENTI

Grazie a due tecnologie brevettate Fellowes: **EnviroSmart**: un doppio sensore laser misura automaticamente il suono, il movimento e la qualità dell'aria.

PureView: un display elettronico mostra in tempo reale la qualità dell'aria in entrata ed uscita dalla macchina.



Perchè scegliere il NOLEGGIO?



Assistenza illimitata



Sostituzione del prodotto



Olio lubrificante incluso



Distruggidocumenti Automax

Scegli il modello di distruggidocumenti Fellowes AutoMax™ adatto a Te! Ideale per uffici di piccole, medie e grandi dimensioni con differenti livelli di protezione per garantire una massima sicurezza dei dati sensibili. Facili da usare, silenziosi e con blocco intelligente. Possono distruggere anche graffette, cd, tessere e con modalità riposo.



Quale livello di sicurezza desideri?

La lettera P identifica la protezione, mentre il numero associato simboleggia il livello di sicurezza: maggiore è il numero, maggiore è la protezione.

La massima sicurezza è rappresentata dal livello P7 con distruzione del prodotto a micro frammenti, impossibili da ricostruire.

7P

MASSIMA SICUREZZA

5P

SICUREZZA ELEVATA

4P

ALTA PROTEZIONE

3P

BUONA SICUREZZA



Distruggidocumenti ad alimentazione automatica

Distrugge in autonomia pile di carta al tocco di un pulsante



CARICA I FOGLI



PREMI AVVIO



DEDICATI AD ALTRO

Scopri tutti i
PRODOTTI A NOLEGGIO

Visita il nostro sito noleggio.proced.it
oppure contatta il Tuo Referente Commerciale

Entra a far parte della
RIVOLUZIONE DIGITALE

CHE COS'È LA DIGITAL TRANSFORMATION?

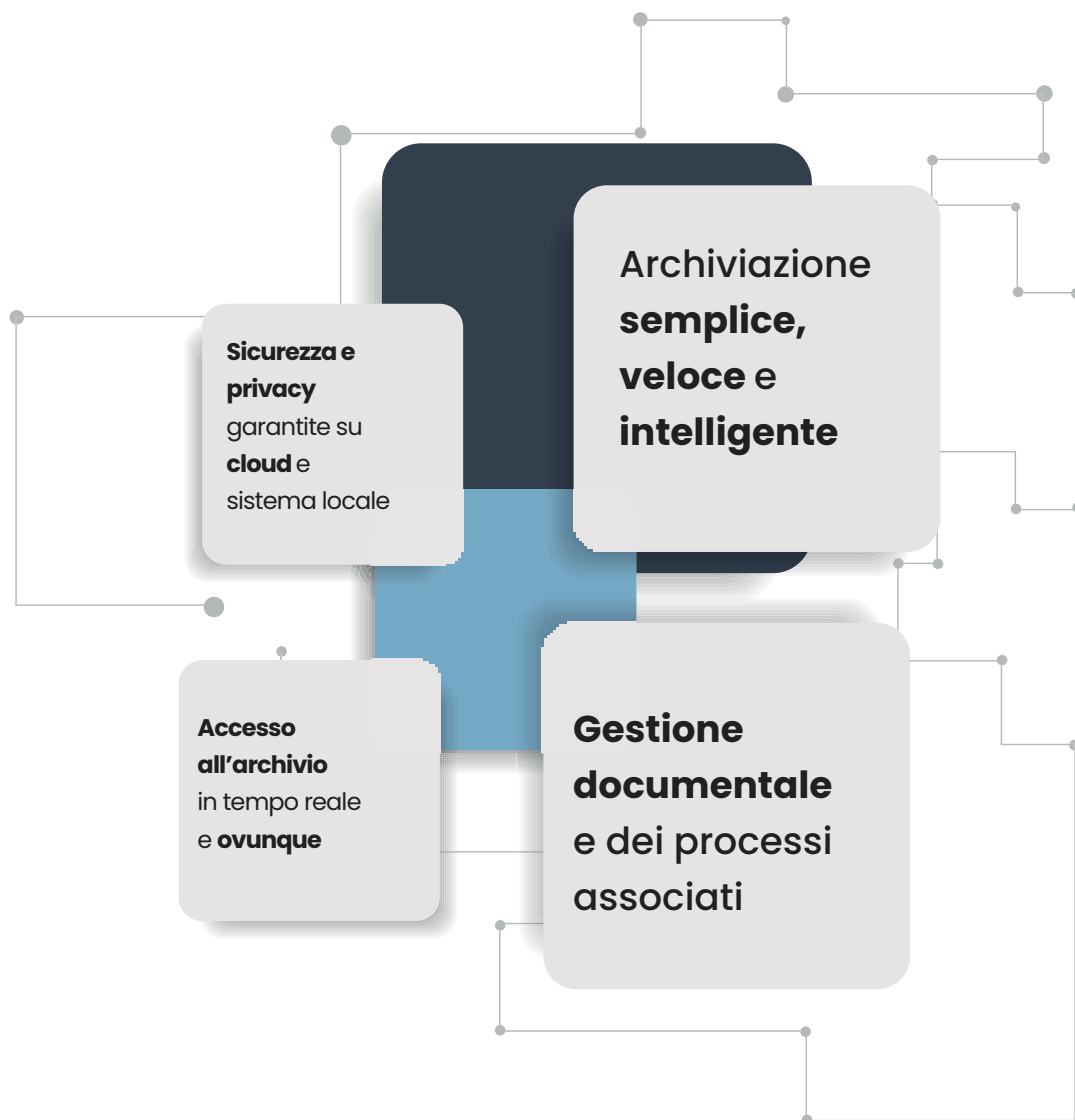

La digital transformation aziendale è un **processo essenziale nel mondo contemporaneo**.

Attraverso l'adozione di tecnologie digitali avanzate, è possibile **rafforzare la propria competitività e resilienza**.



La digitalizzazione consente di **ottimizzare le operazioni, migliorare l'efficienza e la produttività**, nonché accedere a nuovi mercati e clienti.

Favorisce la raccolta e l'**analisi dei dati**, permettendo decisioni basate su evidenze.

La comunicazione interna ed esterna migliora, consentendo una **maggiore agilità**.

La trasformazione digitale **riduce i costi operativi, minimizza gli errori umani** e favorisce l'innovazione continua.

È un elemento chiave per **rimanere al passo in un mondo sempre più interconnesso e tecnologicamente avanzato**.

<h2>TRADIZIONALE</h2> <p>Non interviene in alcun modo nella riduzione di carta e di spazio archiviato</p>	<h2>DIGITALE</h2> <p>Orientarsi verso una Politica Green: riduzione del consumo di carta e dell'inquinamento pari al 97%</p>	
<p>Continuare ad avere costi fissi legati allo spazio, tempo e gestione dell'archiviazione</p>	<p>Ridurre notevolmente i costi di gestione e di spazio</p>	
<p>Avere accesso ai documenti solo in loco</p>	<p>Libero accesso ai documenti, dalle persone autorizzate, ovunque e in qualsiasi momento</p>	
<p>Basarsi su un processo di gestione manuale, lento e macchinoso</p>	<p>Risparmio di tempo: accesso e navigazione veloci, intuitive e smart</p>	



La trasformazione digitale rende le imprese più competitive ed efficienti.



Visita il nostro sito noleggio.proced.it oppure chiedi una **consulenza gratuita** al Tuo Referente Commerciale

Un nuovo
modo di
**VIVERE
L'UFFICIO**



**CONSULENZA E
PROGETTAZIONE**
gratuita



Scegli lo
STILE PER TE



**CONSEGNA E
MONTAGGIO**
inclusi

VANTAGGI DEL NOLEGGIO

- **Costi fissi** e predeterminati
- Non è richiesto un anticipo
- Nessun **immobilizzo di capitale**
- Non è prevista maxi rata finale
- Non influenza le proprie linee di credito
- **Piccoli canoni mensili** aiutano a scegliere ciò che serve riducendo il condizionamento legato al proprio budget finanziario
- **Il noleggio è detraibile:** deducibilità del canone dall'imponibile fiscale (IRES) senza durate minime legate agli ammortamenti del bene. Ai fini IRAP è prevista la deducibilità totale del canone senza distinzione tra capitale ed interessi, come per un leasing.

TERMINATO IL PERIODO DI NOLEGGIO?

- **Restituire** gli arredi per ufficio.
- **Prorogare il noleggio** per periodi ulteriori.
- **Sostituzione dell'arredo** con nuove linee.
- **Acquistare i beni noleggiati** nel periodo.



A modern office interior with a large teal gear graphic and a curved arrow. The gear is positioned in the center, with a white text box inside it. The arrow starts from the top right and curves around the gear to the bottom left. The office features a white conference table, several orange leather office chairs on casters, and large windows overlooking a city skyline. A black rectangular light fixture hangs from the ceiling.

**CONTATTA IL TUO
REFERENTE PROCED**

**PER SCOPRIRE IL NUOVO
CATALOGO ARREDO**



Ci pensa Procede
NOLEGGIO ALL-INCLUSIVE
un servizio completo su misura



#02 | MACCHINE



- › Distruggi documenti pag. 41
- › Plastificatrici pag. 59
- › Rilegatrici pag. 64
- › Spirali pag. 66
- › Dorsi e Copertine pag. 70
- › Calcolatrici pag. 72
- › Taglierine pag. 77
- › Verifica banconote pag. 81
- › Cassaforti pag. 88
- › Purificazione aria pag. 89
- › Etichettatrici pag. 101
- › Bilance pag. 114
- › Stampanti pag. 115
- › Filtri pag. 116



Suggerito dagli esperti

COS'È IL GDPR



Il GDPR (General Data Protection Regulation) è stato pensato con l'obiettivo di armonizzare e modernizzare le leggi sulla privacy e sull'uso dei dati personali in tutta Europa.

Il GDPR è entrato in vigore il 25 maggio 2018 e riguarda sia i documenti in formato elettronico che quelli in formato cartaceo contenenti dati personali. L'iniziativa ha l'obiettivo di affrontare le sfide sempre crescenti che riguardano la privacy e la protezione dei dati, l'esposizione a violazioni della sicurezza, fenomeni come l'hacking e altri atti criminali. Nel redarre la propria politica di conformità, tutte le aziende dovrebbero valutare in che modo il GDPR sia applicabile ai dati in loro possesso. Il GDPR protegge qualsiasi dato personale, dai nomi e cognomi ai numeri di telefono e indirizzi email, così come qualsiasi altro dato personale sensibile.

In sintesi, ogni dato in vostro possesso che identifichi un individuo deve essere protetto.

Di quale livello di sicurezza hai bisogno?

Proteggi i tuoi documenti confidenziali rendendoli impossibili da leggere o recuperare. Particelle più piccole significano maggiore sicurezza e maggiore efficienza d'uso del cestino del distruggidocumenti. Questo significa anche meno necessità di svuotamento e più distruzione.

Striscia	Frammento	Mini frammento	Micro frammento	Alta Sicurezza
Base ▶	Alta ▶	Avanzata ▶	Superiore ▶	Governativa ▶
P-1 & P-2 ≥100 strisce per foglio A4	P-3 & P-4 ≥300 frammenti per foglio A4	P-4 ≥1000 frammenti per foglio A4	P-5 ≥2000 frammenti per foglio A4	P-6 & P-7 ≥6000 frammenti per foglio A4
Per dati non confidenziali e di rischio basso. Non raccomandato per uso aziendale o informazioni personali.	Per dati sensibili a rischio medio, informazioni personali come ad esempio documenti con indirizzi e informazioni sui clienti.	Per dati sensibili personali o confidenziali di rischio maggiore, come numeri di conti bancari e fatture.	Per documenti altamente confidenziali come bilanci, documenti strategici e brevetti, ecc.	Massima sicurezza per documenti top secret e classificati.

UTILIZZO: QUANTE PERSONE USERANNO IL DISTRUGGIDOCUMENTI?

1 utente	1 utente	1-3 utenti	1 utente	1 utente	1 utente
1-3 utenti	1-3 utenti	3-5 utenti	1-3 utenti		5-10 utenti
3-5 utenti	3-5 utenti	5-10 utenti	3-5 utenti		
	5-10 utenti	10+ utenti			
	10+ utenti				

DIMENSIONE FRAMMENTO: QUALE LIVELLO DI SICUREZZA È RICHIESTO?

Micro frammento P-5	Frammento P-4	Striscia P-2	Striscia P-2	Striscia P-1 / P-2	Alta sicurezza P-6 / P-7
	Mini frammento P-4	Frammento P-4	Frammento P-4	Frammento P-3 / P-4	
	Micro frammento P-5	Micro frammento P-5	Micro frammento	Mini frammento P-4	
				Micro frammento P-4 / P-5	

Tabella riassuntiva delle specifiche tecniche

Distruggidocumenti ad alimentazione automatica	Utilizzo	Capacità fogli	Taglio	Livello sicurezza	Capacità cestino (Litri)	Pagina
Rexel Optimum 750X P-4	Grandi uffici	750	Taglio a frammenti	P - 4	140	42
Rexel Optimum 600X P-4	Grandi uffici	600	Taglio a frammenti	P - 4	110	42
Rexel Optimum 300X P-4	Medi uffici	300	Taglio a frammenti	P - 4	60	43
Rexel Optimum 225X P-4	Piccoli Uffici	225	Taglio a frammenti	P - 4	60	43
Rexel Optimum 130X	Piccoli Uffici	130	Taglio a frammenti	P - 4	44	44
Rexel Optimum 100X	Piccoli Uffici	100	Taglio a frammenti	P - 4	34	44
Rexel Optimum 50X	Piccoli Uffici	50	Taglio a frammenti	P - 4	20	45
Rexel Momentum X308	Uffici	8	Taglio a frammenti	P - 3	15	46
Rexel Momentum X420	Uffici	20	Taglio a frammenti	P - 4	30	47
Rexel Momentum X312	Uffici	12	Taglio a frammenti	P - 3	23	47
Rexel Momentum X410	Uffici	10	Taglio a frammenti	P - 4	23	47
Leitz IQ home office	Uffici	10	Taglio a frammenti	P - 4	23	48
Kobra 260.1 S4	Uffici	24	Taglio a strisce		60	50
Kobra 300.1 C4	Uffici	20	Taglio a frammenti		110	50
Kobra 240.1 HS	Uffici	6	Taglio a frammenti		40	50
Kobra Hybrid	Uffici		Taglio a frammenti	P - 4		51
Kobra AF.1 C4	Uffici	350	Taglio a frammenti	P - 4	135	49
Fellowes 60Cs	Uso domestico	10	Taglio a frammenti	P - 4		58
Fellowes LX 85	Uso domestico	10	Taglio a frammenti	P - 3	19	55
Fellowes 450M	Ufficio piccole dimensioni	9	Taglio a frammenti	P - 5	22	58
Fellowes 99Ci	Ufficio medie dimensioni	18	Taglio a micro frammenti	P - 4	26,5	58
Fellowes 125Ci	Ufficio piccole dimensioni	20	Taglio a frammenti	P - 4	53	58
Fellowes Automax 600M	Ufficio grandi dimensioni	12	Taglio a micro frammenti	P - 5	22	56
Fellowes Automax 550C	Ufficio grandi dimensioni	14	Taglio a frammenti	P - 4	83	56
Fellowes Automax 150c	Ufficio piccole dimensioni	150	Taglio a frammenti	P - 4		57
Fellowes Automax 200c	Ufficio medie dimensioni	200	Taglio a frammenti	P - 4	32	57
Fellowes Automax 350C	Ufficio medie/grandi dimensioni	350	Taglio a frammenti	P - 4	68	56
Fellowes Automax 100M	Ufficio medie dimensioni	100	Taglio a frammenti	P - 4	23	57
Fellowes Automax 80M	Ufficio piccole dimensioni	80	Taglio a frammenti	P - 4	17	57
Fellowes Automax LX221	Ufficio medie dimensioni	20	Taglio a frammenti-micro	P - 5	30	52
Fellowes Automax LX211	Ufficio piccole dimensioni	15	Taglio a frammenti-micro	P - 5	23	53
Fellowes Automax LX201	Uso occasionale	12	Taglio a frammenti-micro	P - 5	22	53
Fellowes Automax LX210	Ufficio piccole dimensioni	16	Taglio a frammenti	P - 4	23	54
Fellowes Automax LX200	Uso occasionale	12	Taglio a frammenti	P - 4	22	54
Fellowes Automax LX25	Uso occasionale	6	Taglio a frammenti	P - 4	11,5	55
Fellowes Automax LX65	Uso occasionale	10	Taglio a frammenti	P - 4	22	55

Lui distrugge i documenti
Lei si dedica ad altro



Risparmi il 98% del tempo



I distruggidocumenti AutoFeed garantiscono una distruzione più semplice e con meno dispendio di tempo. Risparmi il 98% di tempo rispetto ai distruggidocumenti manuali.

Rexel

Distruggidocumenti **Auto+**taglio a frammenti

> Optimum AutoFeed+ 750X P-4

Distrugge fino a 750 fogli di carta A4 (80 gr/mq) con alimentazione automatica e un massimo di 20 fogli con alimentazione manuale. Livello di sicurezza: P-4 taglio a frammenti (4x30mm). Capacità del cestino 140L - cestino estraibile. Dispenser per sacchetti di plastica all'interno del contenitore per una comoda sostituzione dei sacchetti. Ruote orientabili per facilitare gli spostamenti. Tecnologia anti-inceppamento. Distrugge carte di credito, punti e graffette. Ciclo di lavoro continuo per 240 minuti con raffreddamento della ventola. La modalità di risparmio si attiva dopo 3 minuti di inattività. Pannello di controllo touch con blocco con codice pin per la massima riservatezza e sicurezza. Livello di rumorosità 55 dBA ultra-silenzioso. Sensore a infrarossi che indica quando il cestino è pieno. Peso: 52 Kg Dimensioni : 510x520x940 mm.



32797000 Optimum AutoFeed+ 750X P-4 Taglio a frammenti S.O.

21949005 Sacchetti in polietilene conf. 20 pz.

21938000 Fogli lubrificanti conf. 12 pz.

Ufficio grandi dimensioni 20 e più utenti



> Optimum AutoFeed+ 600X P-4

Distrugge fino a 600 fogli di carta A4 (80 gr/mq) con alimentazione automatica e un massimo di 15 fogli con alimentazione manuale. Livello di sicurezza: P-4 Taglio a frammenti (4x36mm). Capacità del cestino 110L - cestino estraibile. Dispenser per sacchetti di plastica all'interno del contenitore per una comoda sostituzione dei sacchetti. Ruote orientabili per facilitare gli spostamenti. Tecnologia anti-inceppamento. Distrugge carte di credito, punti e graffette. Ciclo di lavoro continuo per 240 minuti con raffreddamento della ventola. La modalità di risparmio si attiva dopo 3 minuti di inattività. Pannello di controllo touch con blocco con codice pin per la massima riservatezza e sicurezza. Livello di rumorosità 55 dBA ultra-silenzioso Sensore a infrarossi che indica quando il cestino è pieno. Peso: 39 kg. Dimensioni (LxHxP): 510x960x570mm



30978000 Optimum AutoFeed+ 600X P-4 Taglio a frammenti S.O.

21949005 Sacchetti in polietilene conf. 20 pz.

21938000 Fogli lubrificanti conf. 12 pz.

Ufficio grandi dimensioni 10 e più utenti



> Optimum AutoFeed+ 300X P-4

Distrugge fino a 300 fogli di carta A4 (80 gr/mq) con alimentazione automatica e un massimo di 10 fogli con alimentazione manuale. livello di sicurezza: P-4 Taglio a frammenti (4x25mm) Capacità del cestino 60L - cestino estraibile. Ruote per facilitare gli spostamenti. Tecnologia anti-inceppamento. Distrugge carte di credito, punti e graffette. Ciclo di lavoro continuo per 60 minuti con raffreddamento a ventola. La modalità di risparmio energetico si attiva dopo 3 minuti di inattività. Pannello di controllo touch con blocco con codice pin per la massima riservatezza e sicurezza. Livello di rumorosità 55 dBA ultra-silenzioso. Sensore a infrarossi che indica quando il cestino è pieno 2 anni di garanzia sul distruggidocumenti. Peso: 18.7Kg. Dimensioni (LxHxP): 465x735x490mm



32153000	Auto+ 300X P-4 taglio a frammenti
32593099	Sacchetti riciclabili (40L) - conf. 20 pz.
21938000	Fogli lubrificanti - conf. 12 pz.

Ufficio medie dimensioni 3-10 utenti



#2

capitolo | macchine

> Optimum AutoFeed+ 225X P-4

Distrugge fino a 225 fogli di carta A4 (80 gr/mq) con alimentazione automatica e un massimo di 10 fogli con alimentazione manuale. Livello di sicurezza: P-4 taglio a frammenti (4x25mm). Capacità del cestino 60L - cestino estraibile. Ruote per facilitare gli spostamenti. Tecnologia anti-inceppamento. Distrugge carte di credito, punti e graffette. Ciclo di lavoro continuo per 30 minuti con raffreddamento a ventola. La modalità di risparmio energetico si attiva dopo 3 minuti di inattività. Pannello di controllo touch. Livello di rumorosità 55 dBA ultra-silenzioso. Sensore a infrarossi che indica quando il cestino è pieno. Peso : 22 kg : dimensioni 360x560x490 .



32796000	Auto+ 200X P-4 Taglio a frammenti
32593099	Sacchetti riciclabili (40L) - conf. 20 pz
21938000	Fogli lubrificanti (conf.12 pz)

Ufficio piccole dimensioni 5-10 utenti



Gamma Rexel Optimum AutoFeed+ Grandi uffici

Modello	750X	600X
Codice	32797000	30978000
Capacità fogli (automatico)	750	600
Capacità fogli (manuale)	20	15
Livello di sicurezza	P-4	P-4
Tipo taglio	Taglio a frammenti	Taglio a frammenti
Capacità cestino (L)	140L	110L
Ciclo di lavoro	4 ore	4 ore
Codice PIN	✓	✓
Distrugge punti/graffette/carte di credito	✓	✓
Tecnologia anti-inceppamento	✓	✓
Sensore infrarossi cestino pieno	✓	✓

Gamma Rexel Optimum AutoFeed+ Uffici

Modello	300X	225X
Codice	32153000	32796000
Capacità fogli (automatico)	300	225
Capacità fogli (manuale)	10	10
Livello di sicurezza	P-4	P-4
Tipo taglio	Taglio a frammenti	Taglio a frammenti
Capacità cestino (L)	60L	60L
Ciclo di lavoro	1 ora	30 min
Codice PIN	✓	
Distrugge punti/graffette/carte di credito	✓	✓
Tecnologia anti-inceppamento	✓	✓
Sensore infrarossi cestino pieno	✓	✓

> Optimum AutoFeed+ 130X

Distrugge fino a 130 fogli di carta A4 (80 gr/mq) con alimentazione automatica e un massimo di 8 fogli con alimentazione manuale. Livello sicurezza: P-4. Taglio a frammenti (4x28mm). Capacità del cestino 44L - cestino estraibile. Tecnologia anti-inceppamento. Distrugge carte di credito, punti e graffette. Ciclo di lavoro continuo per 30 minuti con raffreddamento a ventola. La modalità di risparmio energetico si attiva dopo 3 minuti di inattività. Pannello di controllo touch Livello di rumorosità 55 dBA ultra-silenzioso. Sensore a infrarossi che indica quando il cestino è pieno. Peso: 12.0Kg Dimensioni 365 x 618 x 430 mm.



21926000 AutoFeed +130X P4 taglio frammento

21949002 Sacchetti riciclabili (conf. da 50 pz.)

21938000 Fogli lubrificanti (conf. da 12 pz)

Ufficio piccole dimensioni 1-2 utenti



> Optimum AutoFeed+ 100X

Distrugge fino a 100 fogli di carta A4 (80 gr/mq) con alimentazione automatica e un massimo di 8 fogli con alimentazione manuale. Livello sicurezza: P-4 Taglio a frammenti (4x28mm). Capacità del cestino 34L - cestino estraibile. Tecnologia anti-inceppamento. Distrugge carte di credito, punti e graffette. Ciclo di lavoro continuo per 20 minuti con raffreddamento a ventola. La modalità di risparmio energetico si attiva dopo 3 minuti di inattività. Pannello di controllo touch Livello di rumorosità 55 dBA ultra-silenzioso. Sensore a infrarossi che indica quando il cestino è pieno. Peso: 12.0Kg Dimensioni 365 x 530 x 430 mm.



42561000 AutoFeed +100X P4 taglio frammento

21949002 Sacchetti riciclabili (conf. da 50 pz.)

21938000 Fogli lubrificanti (conf. da 12 pz)

Ufficio piccole dimensioni 1-2 utenti



> Optimum AutoFeed+ 50X

Distrugge fino a 50 fogli di carta A4 (80 gr/mq) con alimentazione automatica e un massimo di 6 fogli con alimentazione manuale. Livello sicurezza: P-4. Taglio a frammenti (4x28mm). Capacità del cestino 20L - cestino estraibile. Tecnologia anti-inceppamento. Distrugge carte di credito, punti e graffette. Ciclo di lavoro continuo per 10 minuti con raffreddamento a ventola. Pannello di controllo touch Livello di rumorosità 55 dBA ultra-silenzioso. Sensore a infrarossi che indica quando il cestino è pieno. Peso: 7.7Kg. Dimensioni 365 x 405 x 430 mm.



38788001 AutoFeed +50X P4 taglio frammento

42562000 Sacchetti Sfrido 20L (conf. da 20 pz.)

21938000 Fogli lubrificanti (conf. da 12 pz.)



Conformità al GDPR

Non potrebbe essere più semplice per i dipendenti essere conformi alla politica aziendale sulla sicurezza dei dati cartacei. Basta solo impilare i documenti, chiudere il coperchio ed è fatto.



Distruzione automatica

I distruggidocumenti AutoFeed sono la risposta concreta alla ricerca che evidenzia che il 53% dei lavoratori distrugge i documenti dopo averli raccolti in pile e non uno alla volta.

Gamma Rexel Optimum AutoFeed+ – Piccoli Uffici/Home Office

Model	130X	100X	50X
Codice	21926000	42561000	38788001
Capacità fogli (automatico)	130	100	50
Capacità fogli (manuale)	8	8	6
Livello di sicurezza	P-4	P-4	P-4
Tipo taglio	Taglio a frammenti	Taglio a frammenti	Taglio a frammenti
Capacità cestino (L)	44L	34L	20L
Ciclo di lavoro	30 min	20 min	10 min
Codice PIN			
Distrugge punti/graffette/carte di credito	✓	✓	✓
Tecnologia anti-inceppamento	✓	✓	✓
Sensore infrarossi cestino pieno	✓	✓	✓

Distruggidocumenti **Momentum**

*La distruzione dei dati supporta la conformità al GDPR

#2

capitolo | macchine

Rexel Momentum

Il potere di distruggere di più



Fino al massimo livello di sicurezza P5 con una maggiore capacità del cestino.



Tecnologia anti-inceppamento
Si ferma e inverte il gruppo di taglio automaticamente quando viene inserita troppa carta



Semplice e intuitivo con comandi "touch control" per un facile utilizzo.

Rexel Momentum X308/X406

Distruggidocumenti

X308

- Distrugge fino a 8 fogli (80 g/mq)
- Buon livello di sicurezza P3
- Taglio a frammenti da 5x42 mm
- 3 minuti di ciclo continuo di lavoro
- Generoso cestino da 15L che contiene 100 fogli A4
- Livello rumorosità 70DB

X406

- Distrugge fino a 6 fogli (80 g/mq)
- Elevato livello di sicurezza P4
- Taglio a frammenti da 4x28 mm
- 3 minuti di ciclo continuo di lavoro
- Generoso cestino da 15L che contiene 125 fogli A4
- Livello rumorosità 70DB



15L	P3	X308
	P4	X406

42428000	X308 P-3 Taglio a frammenti
42552000	X406 P-4 Taglio a frammenti S.O.
21938000	Fogli lubrificanti (conf. 12 pz)

Distruggidocumenti Momentum

> Rexel Momentum X420

Distruggidocumenti

X420

- Distrugge fino a 20 fogli (80 g/mq)
- Elevato livello di sicurezza P4
- Taglio a frammenti da 4x40 mm
- 4 ore di ciclo continuo di lavoro
- Ampio cestino da 30L che contiene 275 fogli A4
- Livello rumorosità 58DB



42452000 X420 P-4 Taglio a frammenti S.O.

21938000 Fogli lubrificanti (conf. 12 pz)

> Rexel Momentum X312/X410

Distruggidocumenti

X312

- Distrugge fino a 12 fogli (80 g/mq)
- Buon livello di sicurezza P3
- Taglio a frammenti da 5x42 mm
- 6 minuti di ciclo continuo di lavoro
- Ampio cestino da 23L che contiene 200 fogli A4
- Livello rumorosità 62DB

X410

- Distrugge fino a 10 fogli (80 g/mq)
- Elevato livello di sicurezza P4
- Taglio a frammenti da 4x28 mm
- 6 minuti di ciclo continuo di lavoro
- Ampio cestino da 23L che contiene 225 fogli A4s
- Livello rumorosità 62DB



42430000 X312 P-3 Taglio a frammenti

42429000 X410 P-4 Taglio a frammenti S.O.

21938000 Fogli lubrificanti (conf. 12 pz)

Modello	X308	X406
Codice	42428000	42552000
Dimensioni LxAxP	325 x 343 x 229	
Capacità fogli	8	6
Livello di sicurezza	P-3	P-4
Tipo di taglio	Taglio a frammenti 5x42mm	Taglio a frammenti 4x28mm
Capacità cestino (L)	15	15
Capacità cestino (Fogli A4)	100	125
Ciclo di lavoro	3 min	3 min
Tecnologia anti-inceppamento	-	-

Modello	X420	X312	X410
Codice	42452000	42430000	42429000
Dimensioni LxAxP	406 x 594 x 320	356 x 423 x 238	
Capacità fogli	20	12	10
Livello di sicurezza	P-4	P-3	P-4
Tipo di taglio	Taglio a frammenti 4x40mm	Taglio a frammenti 5x42mm	Taglio a frammenti 4x28mm
Capacità cestino (L)	30	23	23
Capacità cestino (Fogli A4)	275	200	225
Ciclo di lavoro	4 ore	6 min	6 min
Tecnologia Anti-inceppamento	✓	✓	✓

LEITZ IQ COSÌ SILENZIOSO, DA NON AVERNE MAI SENTITO PARLARE.



Finalmente un distruggidocumenti a marchio Leitz, che racchiude design, qualità ed eleganza. Puoi scegliere tra una vasta gamma nella quale si trovano modelli per tutte le necessità.



Pannello di controllo touch



Cestino con finestra trasparente



DISTRUGGIDOCUMENTI LEITZ IQ HOME OFFICE

Il tuo compagno di scrivania

- Distrugge fino a 10 fogli A4 per volta - ideale per l'home office
- Tecnologia antinceppamento per distruggere ininterrottamente arresta e inverte automaticamente le lame quando viene inserita troppa carta
- Ciclo continuo di 6 minuti di autonomia - ideale per uso occasionale
- Segnali luminosi a LED indicano quando è necessario far raffreddare il distruggidocumenti
- Pannello di controllo touch: semplice ed intuitivo per un facile utilizzo
- Generoso cestino da 23L - può contenere fino a 225 fogli prima di essere svuotato
- Distrugge anche punti e graffette
- 2+1 anni di garanzia - registrati per ottenere l'anno in più!

6
MINUTI

23
LITRI

Sicurezza DIN P4 - taglio a frammenti oltre 400 pz
Dimensioni 356x238x423 mm, 6,5 kg

42568000

Versione Slim

Sicurezza DIN P4 - taglio a frammenti oltre 400 pz.
Dimensioni 255x370x375 mm, 6,5 kg

42454000

Fogli lubrificanti (conf. da 12 pz.)

42572000

P4 **10**
FOGLI

P4 **10**
FOGLI





KOBRA Distruggidocumenti AF.1 C4 - a frammenti - automatico

Il distruttore automatico KOBRA AF.1 C4 è il distruggidocumenti più innovativo presente sul mercato. La sua incredibile velocità distruttiva di 37 fogli al minuto permette una comoda e veloce distruzione di grandi quantità di fogli singoli A4. Oltre al capace alimentatore automatico da 300 fogli, KOBRA AF.1 è dotato di una bocca d'entrata separata per l'inserimento manuale di documenti. Il sofisticato sistema di risparmio di energia in stand-by Energy Smart permette un notevole risparmio nei costi di gestione della macchina e non contribuisce all'immissione di anidride carbonica nell'ambiente.

- Cassetto per Alimentazione Automatica da 300 fogli
- Speciale Sistema di Alimentazione Automatica: velocità distruttiva di 37 fogli A4 al minuto
- Esclusiva Funzionalità Oil-Free: nessuna lubrificazione e manutenzione lame di taglio
- Funzionamento continuo: motore in grado di funzionare 24 ore su 24 senza surriscaldamenti e senza cicli di lavoro
- Super Potential Power System: trasmissione a catena con ingranaggi in acciaio
- Coltelli in acciaio temprato ad alto tenore di carbonio che accettano graffette e punti metallici solo in alimentazione manuale
- Sistema Energy Smart® per il risparmio energetico: stand-by mode dopo solo 12 secondi di non utilizzo
- Start & Stop: avvio e arresto automatici tramite fotocellule
- Safety Stop: arresto automatico di sicurezza all'apertura dello sportello e/o a riempimento del sacco raccolta
- Automatic Reverse: ritorno automatico della carta inserita in caso di inceppamento
- Mobile ad alta capacità da 150 litri con ruote girevoli, sacco raccolta facilmente estraibile

37152052 AF.1 C4 P4 taglio a frammenti S.O.



KOBRA AF+1 40 LT

Kobra AF+1 40 litri, con il suo speciale sistema di alimentazione automatica, permette una comoda e veloce distruzione di grandi quantità di fogli singoli A4 80gr. Oltre al capace alimentatore automatico da 300 fogli, Kobra AF+1 40 litri è dotato di una bocca d'entrata separata per l'inserimento manuale di documenti. Una finestra posta sul coperchio consente di verificare il completamento della distruzione. Kobra AF+1 40 litri è equipaggiato con motore a funzionamento continuo senza surriscaldamento. Il sofisticato sistema di risparmio di energia in stand-by ENERGY SMART permette un notevole risparmio nei costi di gestione della macchina e non contribuisce all'immissione di anidride carbonica (CO2) nell'ambiente.

Luce entrata: 240mm. Livello Sicurezza DIN 66399: P-4 T-4 E-3 F-1.

Larghezza di taglio: 3,5x40mm frammento.

Distrugge: carta, carte di credito.

Velocità alimentatore: 13 fogli A4 al minuto.

Livello rumorosità: 52/55dba.

Voltaggio: 230Volt.

Potenza motore: 250 Watt.

Capacità contenitore: 40 litri.

Peso: 24 kg.



OIL-FREE
Nessuna necessità di lubrificazione e manutenzione delle lame di taglio



24 HOUR CONTINUOUS DUTY
distruzioni continue per 24 ore senza surriscaldamenti



ENERGY SMART®
Sistema di risparmio di energia in stand-by dopo 12 secondi di non utilizzo

43129000 Kobra AF+1 40 litri S.O.



FUNZIONAMENTO CONTINUO 24 ORE SU 24

Protezione termica del motore. Funzionamento continuo senza surriscaldamenti e cicli di lavoro.



SUPER POTENTIAL POWER UNIT

Massima robustezza e resistenza all'usura garantite da ingranaggi in acciaio e trasmissione a catena.



CASSETTO PER ALIMENTAZIONE AUTOMATICA

Capacità di 300 fogli (A4 80 gr), speciale sistema di alimentazione automatica con la velocità distruttiva di 37 fogli al minuto.



ESCLUSIVA FUNZIONALITÀ OIL-FREE

Nessuna lubrificazione e manutenzione lame di taglio.



CHIUSURA ELETTRONICA A COMBINAZIONE

per garantire la riservatezza e la sicurezza del materiale in distruzione.

novità





KOBRA 260.1 S4 taglio a strisce 3,8 mm

Distruggidocumenti Professionale Multifunzione per uffici di Medie dimensioni. Ingranaggi e coltelli in acciaio temperato, non danneggiabili da graffette e punti metallici. Distrugge Carta, CD/DVD, Carte di Credito, Floppy disk. Start & stop automatico a fotocellule. Safety Stop, Energy Smart® (modalità stand-by dopo 8 sec di non utilizzo). Automatic Reverse System 100% anti-inceppamento. Dimensioni 400 x 360 x 840 mm.



37152040 Capacità 24 fg - imboccatura 260 mm - cestino 60 lt S.O.



KOBRA 300.1 C4 taglio a frammenti 3,9 x 40 mm

Distruggidocumenti Professionale Multifunzione per uffici di medie/grandi dimensioni. Ingranaggi e coltelli in acciaio temperato, non danneggiabili da graffette e punti metallici. Motore a funzionamento continuo 24 ore su 24, senza necessità di cicli di lavoro. Distrugge Carta, Pellicole, CD/DVD, Carte di Credito. START & STOP automatico a fotocellule. Safety Stop, Energy Smart® (modalità stand-by dopo 8 sec di non utilizzo). Automatic Reverse System 100% anti-inceppamento. Dimensioni 530 x 430 x 902 mm.



37152022 Capacità 20 fg - imboccatura 310 mm - cestino 110 lt S.O.



KOBRA 240.1 HS (Alta Sicurezza) taglio a frammenti 0,8 x 9,5 mm

Distruggidocumenti per la distruzione ad alta sicurezza di documenti "Classificati" e "Top Secret". Dotato di trasmissione a catena con ingranaggi in acciaio, coltelli in acciaio temperato non danneggiabili da graffette e punti metallici. Motore a funzionamento continuo 24 ore su 24, senza necessità di cicli di lavoro. Riduce un foglio di carta in circa 10.000 frammenti irricostruibili anche con microscopi elettronici. Distrugge: Carta, Pellicole. Livello rumorosità: 58-61 DBA. ENERGY SMART® (modalità stand-by dopo 8 sec di non utilizzo). START & STOP automatici. SAFETY STOP: un sensore rileva l'apertura della porta e ferma automaticamente il gruppo di taglio. AUTOMATIC REVERSE SYSTEM anti-inceppamento. Dimensioni 400 x 360 x 640 mm.



37152032 Capacità 6 fg - imboccatura 240 mm - cestino 40 lt S.O.



KOBRA 310 TS HD C4

Distruggidocumenti con pannello touch screen: le funzioni della macchina si attivano con il solo sfioramento del comando sul pannello. Dotato di potente motore da 2600 Watt con protezione termica, capace di funzionare 24 ore su 24 senza surriscaldarsi. KOBRA 310 TS HD C4 può distruggere fino a 54-56 fogli (A4 70gr) / 48-50 fogli (A4 80gr). Livello di sicurezza P-4. Livello Rumorosità 60 DBA. E' possibile distruggere anche materiale trasparente. Massima robustezza e resistenza all'usura garantite da ingranaggi in acciaio e trasmissione a catena, coltelli in acciaio temperato ad alto tenore di carbonio. Optional disponibili: metal detection system. Certificazioni: ETL - CB - CE. Dimensioni (LxPxH): 53 x 43 x 107 cm. Capacità cestino 150 lt. Peso: 89 Kg.



37152144 Distruggidocumenti dimensioni (LxPxH): 53 x 43 x 107 cm S.O.



KOBRA Hybrid



Equipaggiato con l'esclusiva tecnologia Hybrid per il controllo dell'energia. Una tecnologia esclusiva permette il funzionamento tramite l'utilizzo di energia accumulata durante il funzionamento e in seguito il distacco automatico dalla rete a fine distruzione per zero consumi elettrici.

Hybrid Power Management System consente fino al 15% di distruzione tramite l'energia accumulata. Livello di sicurezza P-4. Funzionamento continuo e molto silenzioso: 24 ore su 24 senza surriscaldamento e senza cicli di lavoro. ECOCOMPATIBILE: non richiede l'uso di sacchetti di plastica. Dimensioni 370x260x500 mm.

Hybrid management system consente fino al 15% di distruzione tramite l'energia accumulata



43009000 HYBRID P4 taglio a frammenti



KOBRA S4-HYBRID



Distruggidocumenti dal design moderno, KOBRA S4-HYBRID è un innovativo distruttore equipaggiato con l'esclusiva tecnologia ibrida per il controllo dell'energia. "Hybrid Power Management System" consente fino al 15% di distruzione tramite l'energia accumulata: questa tecnologia esclusiva permette il funzionamento tramite l'utilizzo di energia accumulata durante il funzionamento e in seguito il distacco automatico dalla rete a fine distruzione per zero consumi elettrici. KOBRA S4-HYBRID è in grado di distruggere fino a 22 fogli di carta alla volta, CD/DVD e carte di credito.

Funzionalità "Oil-Free": nessuna necessità di lubrificazione delle lame di taglio. Il comodo contenitore è estraibile senza sollevare il corpo macchina, ha una finestra anteriore trasparente e illuminata per il controllo del livello di riempimento e non richiede sacchetti. Uno speciale dispositivo rileva l'estrazione del cesto e ferma automaticamente il gruppo di taglio.

- Eco-friendly: non richiede l'uso di sacchetti di plastica
- Contenitore da 40 litri estraibile senza sollevare il corpo macchina per facilitare lo svuotamento
- Finestra anteriore trasparente illuminata per il controllo immediato del livello di riempimento



KOBRA C4-HYBRID



Distruggidocumenti dal design moderno, KOBRA C4-HYBRID è un innovativo distruttore equipaggiato con l'esclusiva tecnologia ibrida per il controllo dell'energia. "Hybrid Power Management System" consente fino al 15% di distruzione tramite l'energia accumulata: questa tecnologia esclusiva permette il funzionamento tramite l'utilizzo di energia accumulata durante il funzionamento e in seguito il distacco automatico dalla rete a fine distruzione per zero consumi elettrici. KOBRA C4-HYBRID è in grado di distruggere fino a 17 fogli di carta alla volta, CD/DVD e carte di credito.

Il comodo contenitore è estraibile senza sollevare il corpo macchina, ha una finestra anteriore trasparente e illuminata per il controllo del livello di riempimento e non richiede sacchetti. Uno speciale dispositivo rileva l'estrazione del cesto e ferma automaticamente il gruppo di taglio.

- Eco-friendly: non richiede l'uso di sacchetti di plastica
- Contenitore da 40 litri estraibile senza sollevare il corpo macchina per facilitare lo svuotamento
- Finestra anteriore trasparente illuminata per il controllo immediato del livello di riempimento



FUNZIONAMENTO CONTINUO 24 ORE SU 24
Funzionamento continuo senza surriscaldamenti e cicli di lavoro.

HYBRID POWER MANAGEMENT SYSTEM
Consente fino al 15% di distruzione tramite l'energia accumulata.



BOCCA D'ENTRATA DA 240 mm
Distrugge fino a 17 fogli per volta e, inoltre, può distruggere CD/DVD e carte di credito.



START & STOP AUTOMATICI
Avviamento automatico all'inserimento del materiale da distruggere con attivazione dei LED e pulsante di retromarcia.



CONTENITORE ESTRAIBILE ECO-FRIENDLY
Il contenitore dei frammenti è completamente estraibile senza sollevare il corpo macchina. Non

43009020 KOBRA S4-HYBRID taglio a striscia

43009010 KOBRA C4-HYBRID

Produttività impareggiabile

LA SERIE LX PARLA CON TE GRAZIE A INTELLIBAR

Una semplice barra luminosa, cambiando colore, ti aiuta a tenere sotto controllo l'operato del tuo distruggidocumenti, per distruggere con efficienza e produttività.



Distruggidocumenti di semplice utilizzo che garantiscono un funzionamento 100% anti inceppamento: distruggono solo quantità di carta entro la capacità di taglio della macchina e risolvono facilmente i casi più difficili.



La Tecnologia IntelliBAR indica quando la capacità del cestino e dei fogli sono vicine al limite o quando si sta per terminare il ciclo di lavoro, fornendo un feedback continuo per farti guadagnare tempo e produttività



Sicurezza superiore per documenti altamente confidenziali. Particelle più piccole = minore necessità di svuotare il cestino.



Fellowes

Ufficio medie dimensioni 3-5 utenti

Distruggidocumenti LX221

- Distruggidocumenti per uso personale, con taglio a microframmento 2x12 mm (livello DIN P-5).
- Distruzione alta sicurezza a microframmento - ogni foglio A4 distrutto in oltre 2000 frammenti.
- pezzi (2x12mm P-5, solo LX221).
- Capacità di distruzione 20 fogli, ciclo di lavoro 25 minuti e cestino estraibile da 30 litri.
- In grado di distruggere oltre 2000 fogli durante il ciclo di lavoro
- Raffreddamento veloce: appena 15 minuti per essere di nuovo pronto all'uso!
- Dimensioni A x L x P: 59,0 x 41,9 x 29,9 cm.

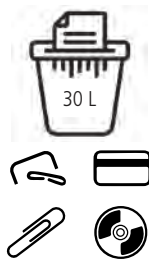

59cm

41046250 LX221 P5 taglio frammento micro (Bianco)

41046260 LX221 P5 taglio frammento micro (Nero)

40403000 Sacchetti Sfrido (conf. da 100 pz.)

21942050 Olio 120 ml

Fellowes

Distruggidocumenti LX211

Distruzione alta sicurezza a microframmento - ogni foglio A4 distrutto in oltre 2000 pezzi (2x12mm P-5). Capacità di distruzione 15 fogli, ciclo di lavoro 15 minuti e cestino estraibile da 23 litri. In grado di distruggere circa 1000 fogli durante il ciclo di lavoro di 20 minuti. Raffreddamento veloce: appena 15 minuti per essere di nuovo pronto all'uso!
 Livello di rumorosità: 65/70 DB.
 Dimensioni (AxLxP): 53,3 x 36,2 x 29,6 cm.

Ufficio piccole dimensioni 1-3 utenti

- 41046150** LX211 P5 taglio frammento micro (Bianco)
- 41046160** LX211 P5 taglio frammento micro (Nero)
- 21958000** Sacchetti Sfrido (conf. da 100 pz.)
- 21942050** Olio 120 ml



Fellowes

Distruggidocumenti LX201

Distuggidocumenti per uso personale. Distruzione alta sicurezza a microframmento - ogni foglio A4 distrutto in oltre 2000 pezzi (2x12mm P-5, solo LX201). Capacità di distruzione 12 fogli, ciclo di lavoro 20 minuti e cestino estraibile da 22 litri. In grado di distruggere circa 500 fogli durante il ciclo di lavoro di 10 minuti Raffreddamento veloce: appena 15 minuti per essere di nuovo pronto all'uso!
 Livello di rumorosità: 65/70 DB.
 Dimensioni AxLxP: 52,7 x 35,6 x 25,4

Ufficio con uso occasionale 1 utente

- 41046050** LX201 P5 taglio frammento micro (Bianco)
- 41046060** LX201 P5 taglio frammento micro (Nero)
- 21958000** Sacchetti Sfrido (conf. da 100 pz.)
- 21942050** Olio 120 ml



#2

capitolo | macchine

DISTRUGGI DOCUMENTI LX SERIES

#2

capitolo | macchine



SafeSense®
Ferma la distruzione se le mani toccano l'imbobinatura



100% Jam Proof
Rileva automaticamente e risolve i casi difficili



Indicatore Cestino pieno
Ti avvisa quando il cestino è quasi pieno e quando è necessario svuotarlo.

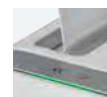

Misuratore di Efficienza
Indica quando c'è possibilità di aumentare il numero di fogli da distruggere per massimizzare la produttività.



Indicatore Ciclo di lavoro
Avvisa quando il distruggidocumenti ha quasi raggiunto il termine del ciclo di lavoro e necessita di un periodo di raffreddamento.

Fellowes Distruggidocumenti LX210



- I distruggidocumenti di nuova generazione offrono produttività senza rivali e sono 100% anti inceppamento
- La tecnologia Safesense® garantisce tranquillità e sicurezza d'uso anche in ambienti domestici, mentre la Modalità Riposo spegne automaticamente la macchina dopo un periodo di inattività.
- Sicurezza di distruzione in mini-frammenti, oltre 1000 particelle (4x12mm P-4) per foglio A4
- Capacità di distruzione di 16 fogli e cestino estraibile da 23 litri
- Distrugge oltre 1000 fogli durante il ciclo di lavoro di 20 minuti.
- Dimensioni HxLxP 53x35,8x29,7 cm.

Ufficio piccole dimensioni 1-3 utenti

Fellowes Distruggidocumenti LX200



- I distruggidocumenti di nuova generazione offrono produttività senza rivali e sono 100% anti inceppamento
- La tecnologia Safesense® garantisce tranquillità e sicurezza d'uso anche in ambienti domestici, mentre la Modalità Riposo spegne automaticamente la macchina dopo un periodo di inattività.
- Sicurezza di distruzione in mini-frammenti, oltre 1000 particelle (4x12mm P-4) per foglio A4
- Capacità di distruzione di 12 fogli e cestino estraibile da 22 litri
- Distrugge diverse centinaia di fogli durante il ciclo di lavoro di 10 minuti.
- Dimensioni HxLxP 53x36,8x26 cm.

Ufficio con uso occasionale 1 utente



MINI FRAMMENTO

DISTRUGGIDOCUMENTI
100%
ANTI INCEPPAMENTO

TECNOLOGIA
SAFESENSE

IntelliBAR™
Con tecnologia Responsive Binvent

41046340 LX210 P4 taglio frammento

21942050 Olio 120 ml

MINI FRAMMENTO

DISTRUGGIDOCUMENTI
100%
ANTI INCEPPAMENTO

TECNOLOGIA
SAFESENSE

IntelliBAR™
Con tecnologia Responsive Binvent

41046320 LX200 P4 taglio frammento

21942050 Olio 120 ml

Fellowes

I DISTRUGGIDOCUMENTI PIU' POTENTI AL MONDO®

#2

capitolo | macchine

La gestione di informazioni sensibili non è più una preoccupazione. Noi possiamo aiutarti. La nostra gamma di distruggidocumenti assicura l'eliminazione irreversibile di documenti e cartelle. Distrutti. Andati.

Per la massima sicurezza, puoi contare sui distruggidocumenti più potenti del mondo, sempre. I nostri.



Quali benefici ti aspetti dal tuo distruggidocumenti?

<p>100% ANTI INCEPPAMENTO</p> <p>Elimina gli inceppamenti e risolve i casi più difficili.</p>	<p>RETROMARCIA AUTOMATICA</p> <p>Si ferma e va in retromarcia in caso di inceppamento.</p>	<p>TECNOLOGIA SAFESENSE</p> <p>Ferma la distruzione se le mani toccano l'imboccatura della carta.</p>	<p>BLOCCO DI SICUREZZA</p> <p>Evita l'attivazione accidentale del distruggidocumenti.</p>	<p>IntelliBAR</p> <p>Previene le interruzioni e massimizza il rendimento della macchina.</p>	<p>ULTRA SILENZIOSO</p> <p>Rumorosità minima, perfetta per ambienti di lavoro condivisi.</p>
--	---	--	--	---	---

Fellowes

Distruggidocumenti LX25

- Per uso leggero a casa e in ufficio
- Distrugge fino a 6 fogli per volta in frammenti da 4x37mm (livello DIN P-4)
- Il Blocco di Sicurezza brevettato disabilita il distruggidocumenti per una protezione aggiuntiva
- Distrugge fino a 3 minuti prima di 30 minuti di raffreddamento necessario
- Cestino da 11.5L con testata sollevabile
- Livello rumorosità: 70 DB

Usò occasionale domestico 1 utente

Fellowes

Distruggidocumenti LX65

- Per uso regolare a casa e in ufficio
- Distrugge fino a 10 fogli in frammenti da 4x40mm (Livello DIN P-4)
- La tecnologia brevettata SafeSense ferma la distruzione se le mani toccano l'imboccatura della carta
- Distrugge ininterrottamente fino a 6 minuti seguiti da 20 minuti di raffreddamento
- Cestino da 22 litri con testata sollevabile
- Livello rumorosità: 70 DB

Usò occasionale domestico 1 utente

Fellowes

Distruggidocumenti LX85

- Per uso frequente in piccolo ufficio o ufficio domestico
- Distrugge fino a 12 fogli in frammenti da 4x40mm (Livello DIN P-4)
- La tecnologia brevettata SafeSense ferma la distruzione se le mani toccano l'imboccatura della carta
- Distrugge ininterrottamente fino a 20 minuti, perfetto per distruggere volumi elevati di carta
- Cestino estraibile da 19 litri
- Livello rumorosità: 70 DB

Usò occasionale domestico 1 utente

<p>BLOCCO DI SICUREZZA</p> <p>36cm</p>	<p>TECNOLOGIA SAFESENSE</p> <p>41cm</p>	<p>TECNOLOGIA SAFESENSE</p> <p>RETROMARCIA AUTOMATICA</p> <p>49cm</p>
<p>11,5 L</p>	<p>22 L</p>	

21890000 LX25 P4 taglio frammento

21942050 Olio 120 ml

41046380 LX65 P4 taglio frammento

21942050 Olio 120 ml

30980100 LX85 P4 taglio frammento

21942050 Olio 120 ml

COM'E' IL TUO STILE DI DISTRUZIONE?

Preferisci distruggere al bisogno, invece di accumulare documenti da distruggere tutti insieme.

Accumuli alti volumi di carta e li distruggi tutti insieme. Desideri nel frattempo dedicarti al tuo lavoro.

#2

capitolo | macchine



Manuale



Automatico



I distruggidocumenti AutoMax garantiscono la vera esperienza di distruzione a mani libere, in quanto distruggono automaticamente intere pile di carta al solo tocco di un pulsante. Vuoi mettere la comodità di distruggere mentre intanto ti occupi di altre cose?

Fellowes
Distruggidocumenti AUTOMAX 600M

- Ideale in ambienti d'ufficio con oltre 10 utenti che accumulano regolarmente grandi volumi di carta da distruggere
- Distruzione automatica di 600 fogli e manuale di 14 fogli (70gsm)
- Distrugge documenti in microframmenti da 2x12mm (Livello DIN P-5) – oltre 2000 frammenti per foglio A4!
- Distrugge l'intera capacità di 600 fogli in circa 15 minuti
- Ciclo di lavoro continuo: la macchina è sempre pronta all'uso
- Livello di rumorosità: 65 DB.

Fellowes
Distruggidocumenti AUTOMAX 550C

- Ideale per uffici con più di 5 utenti che accumulano regolarmente grandi quantità di carta da distruggere.
- Distrugge fino a 550 fogli autonomamente e 14 fogli insieme (70gsm).
- Distrugge i documenti in frammenti di 4x38 mm (Livello DIN P-4).
- Distrugge il pieno carico (550 fogli) in circa 13 minuti.
- Grazie al sistema di Blocco Intelligente™ si può bloccare il cassetto di carico con un PIN a 4 cifre per prevenire l'accesso ai documenti in coda mentre la macchina è in funzione.
- Livello di rumorosità: 65 DB

Ufficio piccole dimensioni oltre 10 utenti

21915050 Automax 600M P5 taglio frammento micro - S.O.

21959000 Sacchetti Sfrido (conf. da 50 pz.)

21942050 Olio 120ml

Ufficio con uso occasionale + 5 utenti

38012000 Automax 550C P4 taglio framm. - S.O.

21959000 Sacchetti Sfrido (conf. da 50 pz.)

21942050 Olio 120ml



Fellowes
Distruggidocumenti AUTOMAX 350C

- Ideale in ambienti d'ufficio con oltre 5 utenti che accumulano regolarmente grandi volumi di carta da distruggere
- Distruzione automatica di 600 fogli e manuale di 14 fogli (70gsm)
- Distrugge documenti in microframmenti da 2x12mm (Livello DIN P-5) – oltre 2000 frammenti per foglio A4!
- Distrugge l'intera capacità di 600 fogli in circa 15 minuti
- Ciclo di lavoro continuo: la macchina è sempre pronta all'uso
- Livello di rumorosità: 65 DB

Ufficio con uso occasionale + 5 utenti

38034000 Automax 350C P4 taglio frammento - S.O.

21959000 Sacchetti Sfrido (conf. da 50 pz.)

21942050 Olio 120ml



Fellowes

Distruggidocumenti AUTOMAX 200c

- Distruzione automatica per la massima produttività
- Distrugge 200 fogli con alimentazione automatica e 10 fogli attraverso la fessura di inserimento manuale
- Auto Reverse ferma la distruzione e manda in retromarcia la carta in caso di inceppamento
- SilentShred™ permette una distruzione ultrasilenziosa
- La Modalità Riposo spegne la macchina dopo 2 minuti di inattività

Ufficio medie dimensioni 3-5 utenti



40011000 Automax 200C P4 taglio frammento - S.O.

21959000 Sacchetti Sfrido (conf. da 50 pz.)

21942050 Olio 120 ml

Fellowes

Distruggidocumenti AUTOMAX 150c

- Distruzione automatica per la massima produttività
- Distrugge 150 fogli con alimentazione automatica e 8 fogli attraverso la fessura di inserimento manuale
- Auto Reverse ferma la distruzione e manda in retromarcia la carta in caso di inceppamento
- SilentShred™ permette una distruzione ultrasilenziosa
- La Modalità Riposo spegne la macchina dopo 2 minuti di inattività

Ufficio piccole dimensioni 1-3 utenti



40037000 Automax 150C P4 taglio frammento - S.O.

21959000 Sacchetti Sfrido (conf. da 50 pz.)

21942050 Olio 120 ml

Fellowes

Distruggidocumenti AUTOMAX 100M

- Distrugge fino a 100 fogli (70gsm) automaticamente e 10 fogli per volta con la modalità manuale
- Distrugge fino a 15 minuti senza interruzioni. Ideale per un uso regolare in ufficio
- Le funzionalità di retromarcia automatica, silenziosità e modalità riposo ne garantiscono un uso sicuro e senza rotture
- Ampio cestino da 23 litri che, anche grazie ai microframmenti, riesce a contenere almeno 175 fogli tritati
- Livello di rumorosità: 65 DB

Ufficio medie dimensioni 1-3 utenti



42574000 Automax 100M P4 taglio frammento - S.O.

40403000 Sacchetti Sfrido (conf. da 100 pz.)

21942050 Olio 120 ml

Fellowes

Distruggidocumenti AUTOMAX 80M

- Distrugge 80 fogli in automatico e 8 fogli in modalità manuale (70gsm)
- Taglio a mini frammento 4 x 12mm (Livello sicurezza P-4). Distrugge ogni foglio A4 in circa 1000 pezzi - fino a 3 volte più sicuro del frammento standard.
- Distrugge la capacità di 80 fogli in circa 5 minuti con un ciclo di lavoro complessivo di 7 minuti
- Retromarcia automatica e modalità riposo
- Accetta graffette, clip e carte di credito
- Livello di rumorosità: 65 DB

Ufficio piccole dimensioni 1-3 utenti



42574050 Automax 80M P4 taglio frammento - S.O.

21958000 Sacchetti Sfrido (conf. da 100 pz.)

21942050 Olio 120 ml

Distruggidocumenti 99Ci

- Il Sistema 100% Jam Proof elimina gli inceppamenti ed è efficace anche in caso di situazioni difficili
- La tecnologia brevettata Safe Sense ferma la distruzione se le mani vengono a contatto con l'imboccatura
- Ciclo di lavoro esteso di 30 minuti per distruggere grandi volumi di carta
- Distrugge 18 fogli A4 per volta in frammenti da 4x38mm (Livello di Sicurezza P-4)
- Livello rumorosità: 65 DB

Ufficio medie dimensioni 3-5 utenti



ANCHE A NOLEGGIO
www.proced.it/noleggio



21932000 Automax 99Ci P4 taglio frammento - S.O.

40403000 Sacchetti Sfrido (conf. da 50 pz.)

21942050 Olio 120 ml

Distruggidocumenti 125Ci

- Il Sistema 100% Jam Proof elimina gli inceppamenti ed è efficace anche in caso di situazioni difficili
- Distrugge 20 fogli A4 per volta in frammenti da 4x38mm (Livello di Sicurezza P-4)
- La tecnologia brevettata Safe Sense ferma la distruzione se le mani vengono a contatto con l'imboccatura
- Il sistema di risparmio energetico riduce i consumi di energia durante l'uso e spegne la macchina dopo 2 minuti di inattività
- Livello rumorosità: 65 DB

Ufficio piccole dimensioni 3-5 utenti



ANCHE A NOLEGGIO
www.proced.it/noleggio

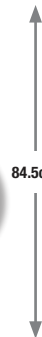

21868000 Automax 125Ci P4 taglio frammento - S.O.

21959000 Sacchetti Sfrido (conf. da 50 pz.)

21942050 Olio 120 ml

Distruggidocumenti 60Cs

- Distrugge fino a 10 fogli per volta in frammenti da 4x40mm (Livello di sicurezza P-4)
- La tecnologia brevettata Safe Sense® ferma la distruzione se le mani vengono a contatto con l'imboccatura
- Cestino da 22 litri con testata sollevabile
- Distrugge punti metallici, graffette e carte di credito
- Per uso individuale

Uso occasionale domestico 1 utente

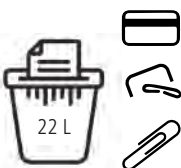

32798000 60Cs P4 taglio frammento

21942050 Olio 120 ml

Distruggidocumenti 450M

- Distrugge fino a nove fogli alla volta in frammenti da 2 X 12mm
- Il blocco di sicurezza previene attivazioni accidentali.
- Cestino estraibile da 22 litri.
- Ciclo di lavoro di dieci minuti.
- Dimensioni 565 x 350 x 260mm.

Ufficio piccole dimensioni 1-3 utenti

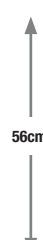

21915000 450M P5 taglio frammento micro

21942050 Olio 125ml



Plastificatrice automatica

#2

capitolo | macchine



PLASTIFICAZIONE AUTOMATICA

RISPARMIA IL 98% DEL TUO TEMPO

GBC Foton 30. La prima plastificatrice al mondo totalmente automatica

L'aiuto indispensabile a cui non puoi rinunciare: garantisce una plastificazione impeccabile ogni volta e ti fa risparmiare il 98% del tempo. Mentre plastifica puoi dedicarti ad altro.

● **Plastificatrice automatica GBC Foton 30**

- Plastifica in modo automatico fino a 30 fogli A4 alla volta
- Allineamento automatico della carta per una plastificazione perfetta ogni volta
- Modalità manuale per carta più pesante o per documenti di formato non standard, fino a 250 g/mq
- Il pannello di controllo intuitivo consente un facile passaggio tra la modalità automatica e quella manuale
- Modalità manuale per carta più pesante o per documenti di formato non standard, fino a 250 g/mq



22048200 Plastificatrice automatica Foton 30 S.O.

● **Cartuccia per plastificatrice automatica Foton 30 GBC**

- Bobine con sistema di caricamento facile



22113150 ■ Cartuccia ricar. foton 75 my lucido A3/A4 56,4 mt – struttura + film S.O

22113160 ■ Ricarica cartuccia foton 75my lucido A3/A4 56,4 mt – solo film S.O

22113170 ■ Cartuccia ricar. Foton 30 100my lucido A3/A4 42,4 mt struttura + film S.O.

22113180 ■ Ricarica cartuc. Foton 30 100my lucido A3/A4 42,4 mt solo film S.O

22113190 ■ Cartuccia ricar. Foton 30 125my lucido A3/A4 34,4 mt struttura + film S.O

22113195 ■ Ricarica cart. Foton 30 125my lucido A3/A4 34,4 mt solo film S.O

AUTO FEED

30 Fogli



Risultati perfetti con...



...le plastificatrici Fusion™.



Plastificatrice Fusion Plus 6000L A3

- Tempo di riscaldamento 1 minuto.
- Plastifica un foglio A4 in meno di 15 secondi.
- Settaggio automatico per una plastificazione più semplice.
- Sensori d'ingresso intelligenti che adattano automaticamente la velocità per una finitura di grande qualità.
- Semplice interfaccia utente.
- Dimensioni 57x20x13 cm.



22048100 GBC Fusion™ Plus 6000L A3 S.O.



Plastificatrice Fusion™ 3000L A4 & A3

- Tempo di riscaldamento 1 minuto
- Plastifica un foglio A4 in circa 30 secondi usando pouches da 2x75 micron
- Pulsante per selezione dei micron
- Vassoio di uscita che mantiene i documenti perfettamente allineati e piatti



22063000 Fusion™ 3000 L A3

22066000 Fusion™ 3000 L A4

Presentati al meglio.

Perchè plastificare i documenti?

Un documento plastificato dura di più, è elegante ed ha un aspetto professionale. La plastificazione protegge, preserva ed esalta i colori ed il contrasto della stampa, mantenendo i materiali nel tempo per molti anni.

Un documento plastificato è più bello e dura di più.



Fellowes

Plastificatrice Jupiter A3

UFFICIO. USO FREQUENTE.

- Plastifica una pouche A4 in appena 17 secondi! Qualità e velocità migliorate in tutti i settaggi di spessore.
- Riscaldamento rapido in 60 secondi con la Tecnologia InstaHeat.
- Rileva automaticamente lo spessore della pouche e setta la velocità ottimale di plastificazione.
- Il sistema di tracking avanzato della pouche con mini guida luminosa rileva potenziali inceppamenti e manda automaticamente in retromarcia.
- Grande vassoio di uscita richiudibile.

40033000 Jupiter - A3



Fellowes

Plastificatrice Neptune 3 A3

UFFICIO. USO FREQUENTE.

- Riscaldamento ad alta velocità: pronta a plastificare ogni pouche in 60 secondi con la tecnologia InstaHeat.
- Max spessore pouches fino a 175x2 micron.
- Tecnologia a 4 rulli con sistema anti-inceppamento.
- Sistema Autosense determina lo spessore della pouche e setta automaticamente le condizioni ottimali di plastificazione.
- Spia e bip di pronto macchina.
- Velocità di plastificazione 600 mm/min.
- Starter kit incluso.
- Dimensioni 50,8x14x12,2 cm.



22055000 Neptune3 - A3



Fellowes

Plastificatrice Amaris A3

UFFICIO. USO FREQUENTE.

- Plastifica una pouche A4 in appena 30 secondi!
- Riscaldamento rapido in 60 secondi con la Tecnologia InstaHeat.
- Settaggi individuali di temperatura per plastificare ogni tipo di pouche fino a 175 micron per lato, comprese pouches a freddo.
- Auto spegnimento dopo 30 minuti di inattività.
- Retromarcia manuale per rimuovere o riallineare le pouches inserite male.

22055050 Amaris A3



Plastificatrice Calibre A4 & A3

PICCOLO UFFICIO. USO MODERATO.

- Riscaldamento ad alta velocità: pronta a plastificare ogni pouche in 60 secondi con la Tecnologia InstaHeat
- HotSwap permette di passare istantaneamente ad un diverso spessore di pouches
- Heatguard riduce la temperatura di superficie della macchina
- A4 Dimensioni prodotto (mm): A 90 x L 450 x P 122
- Il sensore anti inceppamento rileva pouche male inserite e le manda in retromarcia
- A3 Dimensioni prodotto (mm): A 90 x L 566 x P 122



41064000 Calibre A4

38550000 Calibre A3

Plastificatrice Saturn 3i A4 & A3

PICCOLO UFFICIO. USO MODERATO.

- Riscaldamento ad alta velocità: pronta a plastificare ogni pouche in 60 secondi con la tecnologia InstaHeat.
- Max. spessore pouches fino a 125x2 micron.
- Tecnologia a 2 rulli.
- Quattro settaggi di temperatura per plastificare a freddo e a caldo con pouches da 80,100 e 125 my.
- Controllo avanzato della temperatura a garanzia di una qualità costante della plastificazione.
- Velocità di plastificazione 300 mm/min.
- Starter kit incluso.
- Dimensioni A3: 53,2x14,6x10,5 cm.
- Dimensioni A4: 43,6x14,6x10,5 cm.



22056000 Saturn 3i - A3

22068000 Saturn 3i - A4



Pouches formato UNI

	Scatola da 100 pz.	Spessore
22106000	A6 (111 x 156 mm)	125x2 micron
22107000	A5 (154 x 216 mm)	125x2 micron
22110000	A4 (216 x 303 mm)	75x2 micron
22113000	A4 (216 x 303 mm)	125x2 micron
	Scatola da 50 pz.	
22114000	A4 (216 x 303 mm)	250x2 micron
	Scatola da 100 pz.	
22120000	A3 (303 x 426 mm)	75x2 micron
22121000	A3 (303 x 426 mm)	125x2 micron



Apex Fellowes



40083000	A4 (216 x 303 mm)	70-75x2micron finitura lucida
40084000	A4 (216 x 303 mm)	125x2 micron finitura lucida
40085000	A3 (303 x 426 mm)	70-75x2 micron finitura lucida
40086000	A3 (303 x 426 mm)	125x2 micro finitura lucida

Pouches formato tessera



22102000	Credit Card 54 x 86 mm	125x2 micron
22103000	Government Card 65 x 95 mm	250x2 micron
22104000	Swiss Card 81 x 119 mm	125x2 micron



retro
adesivo

Fellowes

Pouches con retro adesivo

Pouches con retro adesivo perfette per plastificare, ad esempio, avvisi e cartelli.

42580000 F.to A4 conf. 25 pz



precordonate

Fellowes

Pouches precordonate

Pouches precordonate che si piegano facilmente, permettendoti di plastificare, ad esempio, menu e biglietti d'auguri.

42582000 F.to A4 conf. 25 pz



antiriflesso

Fellowes

Pouches con superficie opaca antiriflesso

Pouches con superficie opaca antiriflesso per una facile lettura del documento plastificato, utilissime ad esempio per disegni, diplomi e mappe.

42584000 F.to A4 conf 25 pz



Pouches con fori - Archiviabile



22119000 A4 (228 X 303 mm) - 75x2 micron con fori scatola da 25 pz

Fellowes

Fogli di pulizia per plastificatrici

Si inseriscono come un normale documento da plastificare e rimuovono dai rulli eventuali residui di colla. Se ne consiglia l'uso per una corretta manutenzione della plastificatrice.

pulisce i rulli
dai residui
di colla



22100000 Fogli di pulizia f.to A4 scatola da 10 pz

DURABLE

Pouches Sealit® 54x90 mm

Buste per plastificazione manuale trasparenti, per proteggere da polvere e sporco. Per una plastificazione veloce di biglietti da visita, carte d'identità e foto.

Fino al formato 54 x 90 mm. Autoplastificanti, plastificatrice non necessaria.



22092201 Sealit® 54x90 mm

DURABLE

Pouches Sealit® A4

Buste per plastificazione manuale trasparenti, per proteggere da polvere e sporco. Per una plastificazione veloce di documenti A4, ad es. menu o procedure operative. Autoplastificanti, plastificatrice non necessaria.



41221000 Sealit® A4

DURABLE

Pouches Sealit® A4 adesive

Buste per plastificazione manuale trasparenti, per proteggere i documenti A4 da polvere e sporco. Applicazione su quasi ogni superficie liscia e solida sia in formato verticale che orizzontale. Rimovibile e riposizionabile. Per affissi di lunga durata come procedure operative o istruzioni per l'uso. Autoplastificanti, plastificatrice non necessaria.



22092301 Sealit® A4 adesive

Fellowes**La nuova generazione della rilegatura.**

I tuoi documenti. Il tuo stile.



① Rilega



② Pinza



③ Perfora a 2 & 4 fori

**Fellowes****Lyra™ 3-in-1 Centro di Rilegatura**

- Questo centro di rilegatura 3 in 1 è unico nel suo genere: rilega, pinza e perfora a 2 o 4 fori, tutto con un'unica macchina.
- Rilega a dorso plastico documenti fino a 300 fogli perforando manualmente fino a 20 fogli per volta con dorsi plastici fino a 38mm
- Pinzatura EasyPress che permette di pinzare fino a 30 fogli con la minima fatica
- Compatibile con punti metallici da 24/6 e 26/6
- Facile e perfetto allineamento dei fogli, per perforare e pinzare in modo accurato
- Caricamento verticale dei fogli da perforare e rilegare
- Perforazione fino a 30 fogli a 2 o 4 fori con comodo selettore dell'opzione preferita
- Confezione da 1000 punti compresa.



Fellowes**Rilegatrice dorsi plastici Galaxy**

- Perfora fino a 28 fogli contemporaneamente e rilega usando dorsi plastici a 21 fori da 8 a 51 mm per documenti fino a 500 fogli.
- Caricamento verticale dei documenti da perforare.
- Dei 21 punzoni di perforazione, 3 sono disinseribili per perforare formati A5 e letter.
- Margine laterale margine di profondità regolabili in due posizioni, per documenti più piccoli o più grandi di 150 fogli.
- Calibro di misurazione dello spessore dei dorsi e dei documenti e grande cassetto per la conservazione di carta, dorsi, copertine.
- Leva di perforazione a tutta larghezza e coperchio richiudibile. Include starter kit di rilegatura per 20 documenti incluso.
- Dimensione mm 152x526x446 (A x L x P).

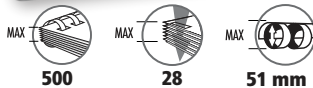
**COMB****INTENSO****22611000** Galaxy**Fellowes****Rilegatrice dorsi plastici Quasar+ 500**

- Capacità di perforazione 25 fogli, capacità di rilegatura 500 fogli con dorsi di diametro max 50 mm.
- La maniglia a tutta larghezza riduce lo sforzo di perforazione. Il pettine dorsi inclinato facilita l'inserimento dei fogli perforati.
- Guida laterale regolabile permette un allineamento accurato.
- Cassetto dorsi con misuratore brevettato dei dorsi e dei documenti per scegliere velocemente i consumabili giusti.
- Cassetto sfridi con apertura automatica per evitare inceppamenti.
- Starter kit per 10 documenti incluso.
- Dimensione mm 126x456x418 (AxLxP).

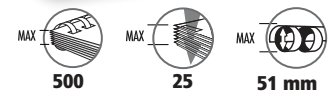
**COMB****INTENSO****22603000** Quasar+ 500**Fellowes****Rilegatrice dorsi plastici Pulsar+ 300**

- Perfora fino a 20 pagine alla volta.
- Rilega fino a 300 pagine da 80 gr (diametro massimo dell'anello 38 mm).
- Il robusto coperchio incernierato si apre per consentire l'inserimento verticale dei fascicoli da rilegare.
- Caricamento e perforazione verticale dei fogli per un perfetto allineamento.
- Meccanismi separati di perforazione e rilegatura.
- Guida per la scelta della dimensione dei dorsi.
- Il coperchio e la leva di perforazione si ripiegano completamente per conservare la macchina in modo ordinato ed elegante.
- Starter kit incluso per la rilegatura di 10 documenti.
- Dimensione mm 130x456x396 (A x L x P).

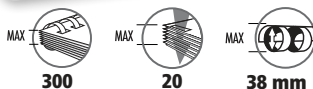
**COMB****MEDIO****40032000** Pulsar + 300**Fellowes****Rilegatrice dorsi plastici STAR+ 150**

- Perfora fino a 15 pagine alla volta.
- Rilega fino a 150 pagine da 80 gr (diametro massimo dell'anello 18 mm).
- Caricamento e perforazione verticale dei fogli per un perfetto allineamento.
- Meccanismi separati di perforazione e rilegatura.
- Vassoio per conservare i dorsi di riserva
- Guida per la scelta della dimensione dei dorsi.
- Il coperchio e la leva di perforazione si ripiegano completamente per consentire di conservare la macchina in poco spazio sia in posizione verticale che orizzontale.
- Dimensione mm 80x448x280 (A x L x P).

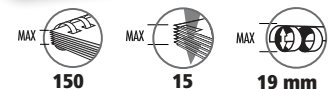
**COMB****OCCASIONALE/
MODERATO****22614000** Star + 150

#2

capitolo | macchine

Rilegatrice dorsi plastici Pulsar E 300

- Perfora fino a 15 pagine alla volta.
- Rilega fino a 325 pagine da 80 gr (diametro massimo dell'anello 38 mm).
- Il robusto coperchio incernierato si apre per consentire l'inserimento verticale dei fascicoli da rilegare.
- Caricamento e perforazione verticale dei fogli per un perfetto allineamento.
- Meccanismi separati di perforazione e rilegatura.
- Vassoio per conservare i dorsi di riserva.
- Guida per la scelta della dimensione dei dorsi.
- Il coperchio e la leva di perforazione si ripiegano completamente per conservare la macchina in modo ordinato ed elegante
- Finestrella per controllare il livello di riempimento del cassetto degli sfridi.
- Starter kit incluso per la rilegatura di 10 documenti.
- Dimensione mm 130x432x388 (A x L x P)



PERFORA FINO A 15 fg.



MEDIO



22613000 Pulsar E - 300 S.O.

Rilegatrice dorsi plastici ComBind® C200

- Rilega fino a 330 fogli usando dorsi da 38 mm
- Perforatore manuale con capacità fino a 20 fogli (80g/mq)
- Sistema QuickStep per una rilegatura veloce e senza errori
- Esclusivi indicatori di allineamento della carta che assicurano sempre una perforazione accurata



PERFORA FINO A 20 fg.



22609000 ComBind C200



Dorsi plastici

Dorsi standard 21 anelli A4.

Diametro 6 mm - 19 mm - Confezioni da 100 pezzi.

Diametro 22 mm - 51 mm - Confezioni da 50 pezzi.

Dorsi ovali - scatola 50 pezzi

Diametro	Ø 32 mm	Ø 38 mm	Ø 45 mm	Ø 51 mm
Capacità fogli	310	375	440	500
Bianco □	22496010	22497010	22498010	22499010
Nero ■	22496030	22497030	22498030	22499030



Dorsi tondi - dal Ø 6 al Ø 19 - scatola 100 pezzi - dal Ø 22 al Ø 28 scatola 50 pezzi

Diametro	Ø 6 mm	Ø 8 mm	Ø 10 mm	Ø 12 mm	Ø 14 mm	Ø 16 mm	Ø 19 mm	Ø 22 mm	Ø 25 mm	Ø 28 mm
Capacità fogli	25	45	65	95	125	145	180	210	240	270
Bianco □	22478010	22479010	22480010	22481010	22482010	22483010	22492010	22493010	22494010	22495010
Blu ■	22478011	22479011	22480011	22481011	22482011	22483011	22492011	22493011	22494011	22495011
Nero ■	22478030	22479030	22480030	22481030	22482030	22483030	22492030	22493030	22494030	22495030
Rosso ■	22478038	22479038	22480038	22481038	-	-	-	-	-	-



Rilegatrice dorsi metallici W15

La rilegatrice GBC WireBind W15 è la soluzione di perforatura e rilegatura a fili metallici compatta e facile da utilizzare.

Per uso occasionale a casa o in un ufficio di piccole dimensioni.

- Perforazione manuale.
- Rilegatura con anelli metallici: 125 fogli, spirali da 14 mm.
- Perforazione: 15 fogli da 80 gr.
- Dimensione mm 410x143x435

38719000 Wirebind S.O.



PERFORA
FINO A
15 fg.



Dorsi metallici Wire

Dorsi metallici standard 3:1 a 34 anelli. Confezione da 100 pz.

Capacità fogli

22332030	■	nero - 6 mm	45
22336030	■	nero - 8 mm	60
22341030	■	nero - 10 mm	75
22344030	■	nero - 12 mm	105
22347030	■	nero - 14 mm	120
22332003	■	argento - 6 mm	45
22336003	■	argento - 8 mm	60
22341003	■	argento - 10 mm	75
22344003	■	argento - 12 mm	105
22347003	■	argento - 14 mm	120
22332010	□	bianco - 6 mm	45
22336010	□	bianco - 8 mm	60
22341010	□	bianco - 10 mm	75
22344010	□	bianco - 12 mm	105
22347010	□	bianco - 14 mm	120





Rilegatrice dorsi Click Clickman

Rilegatrice leggerissima, portatile e manuale ideale per la scrivania ed uso personale. Perfora 6 fogli A4 da 80 gr con 34 fori tondi da 5,5 mm con sistema brevettato ClickBind. Basta inserire i fogli, far scivolare la rotella di perforazione e chiudere con un Click. Riaprendo il dorso, i fogli possono essere cambiati facilmente.



PERFORA
FINO A
6 fg.



portatile
e leggera

22621000 Rilegatrice a dorsi plastici Clickman



Rilegatrice a pettini termosaldanti

SureBind System 2

La soluzione più sicura per rilegare contratti e ogni tipo di documento in ambito legale, finanziario e commerciale. Sistema elettrico di perforazione e rilegatura.

- Capacità di perforazione 22 fogli da 80 gr.
- Capacità di rilegatura elettrica fino a 500 fogli da 80 gr nei formati A4, A5 e protocollo, con pettini da 45 mm.
- Anti-inceppamento che fa ritirare i punzoni in caso di fogli in eccesso.
- Indicatori di riempimento vaschetta per la raccolta degli sfridi.
- Contatore rilegati.
- Dimensione mm 610x570x695

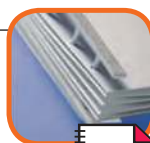

PERFORA
FINO A
22 fg.



22578000 SureBind System 2 - S.O.



Rilegatrice a pettini DesktopVeloBinder

Rilegatrice compatta e portatile. Perfora fino a 20 pagine da 80 gr. La capacità di un pettine è di rilegare circa 200 pagine da 80 gr. Riaprendo il pettine, i fogli possono essere cambiati facilmente.

Struttura in metallo per una lunga durata. Accessorio per l'apertura/chiusura dei dorsi in dotazione. Dimensioni 32x9x11 cm.



PERFORA
FINO A
20 fg.



22577000 Desktop VeloBinder



Dorsi plastici ClickBind

Dorsi riapribili a 34 anelli f.to A4. Confezione 50 pz.

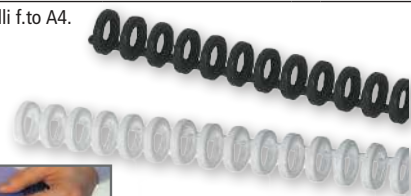

Capacità fogli

22475010 bianco - 8 mm 45

22475030 nero - 8 mm 45

22476010 bianco - 12 mm 95

22476030 nero - 12 mm 95



Pettini termosaldanti SureBind

Pettini termosaldanti SureBind, 10 fori, formato A4. Confezione da 100 pz.



22520000 25 mm - bianco

22553000 25 mm - blu

22554000 25 mm - nero

22555000 50 mm - bianco

22556000 50 mm - blu

22557000 50 mm - nero



Pettini richiudibili VeloBind

Pettini richiudibili VeloBind, 4 fori, formato A4. Confezione da 25 pz.



capacità
200 fogli
da 80 gr

22562010 Bianco

22562011 Blu

22562030 Nero

22562038 Rosso





Rilegatrice termica Helios 60

Ideale per un uso medio alto in ufficio.

Rilega fino a 600 fogli f.to A4 (in più fascicoli).

Si chiude completamente quando non è in uso.

Dimensione

mm 92x518x258

(A x L x P)



31011000 Helios 60



Copertine Tab Clear Optimal

Cartelline per rilegatura termica. Fronte in PVC trasparente 15/100, retro in cartoncino monolucido da 220 grammi.

Colore bianco. Formato A4. Confezione da 100 cartelline.



22226000 Spessore rilegatura 1,5 mm.

22227000 Spessore rilegatura 3 mm.

22228000 Spessore rilegatura 6 mm.

Copertine termiche Izicover

Fronte e retro in cristal trasparente.

Dorso colorato e cordonato per una sicura apertura del fascicolo a 180°.

Tenuta della rilegatura eccezionale e pronta all'uso subito dopo il raffreddamento.

Disponibile in vari dorsi per ogni esigenza di rilegatura

da 10 fino a 160 fogli gr 80 f.to A4.

Conf. 25 pz. utilizzabili anche su termorilegatrici Unibind.

42055010 Dorso 4 mm - capacità 10-30 - colore bianco

42055011 Dorso 4 mm - capacità 10-30 - colore blu

42056010 Dorso 6 mm - capacità 30-45 - colore bianco

42056011 Dorso 6 mm - capacità 30-45 - colore blu

42057010 Dorso 9 mm - capacità 45-75 - colore bianco

42057011 Dorso 9 mm - capacità 45-75 - colore blu

42058010 Dorso 12 mm - capacità 75-100 - colore bianco

42058011 Dorso 12 mm - capacità 75-100 - colore blu

42059010 Dorso 18 mm - capacità 100-160 - colore bianco

42059011 Dorso 18 mm - capacità 100-160 - colore blu



Termorilegatrice Izicover IB250

Rilegatrice termica elettrica, rilega perfettamente anche fino a 220 fogli A4 in soli 90 secondi

- segnale acustico di fine lavoro
- spegnimento automatico dopo 90 minuti di non utilizzo
- coperchio antispolvero e vano di raffreddamento che funge da interruttore generale
- minimo ingombro, f.to cm 37,5 L x 9,6 P x 20 H

42060000 Izicover IB-250 S.O.



Rilegatrice ImpressBind 280

Compatta e semplice da usare, l'ideale per rilegature professionali.

- Il sistema più rapido per rilegare in modo elegante e dai risultati perfetti.
- Semplicissime da usare, basta inserire il documento nella copertina e abbassare la leva.
- Non necessita di alcuna perforazione né di colla.
- Misura lo spessore del documento da rilegare e indica quale misura di copertina utilizzare: 3,5-28 mm

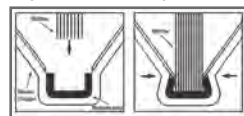



22575000 ImpressBind S.O.

Copertine flessibili con fronte trasparente

Fronte trasparente, dorso e retro copertina con finitura tipo lino.

Ideali per personalizzare i documenti.

Confezione da 10 copertine.



22236000 Trasp/bianco 3,5 mm = da 15 a 35 fogli

22237000 Trasp/bianco 7 mm = da 36 a 70 fogli

22238000 Trasp/blu 3,5 mm = da 15 a 35 fogli

22239000 Trasp/blu 7 mm = da 36 a 70 fogli

22240000 Trasp/blu 10,5 mm = da 71 a 105 fogli

22241000 Trasp/bordeaux 3,5 mm = da 15 a 35 fogli

22242000 Trasp/bordeaux 7 mm = da 36 a 70 fogli

22243000 Trasp/bordeaux 10,5 mm = da 71 a 105 fogli

#2

capitolo | macchine

Dorsi rilegafogli

Lunghezza 29,7 cm.

Estremità arrotondata per agevolare l'inserimento e l'allineamento dei fogli.

#2

capitolo | macchine

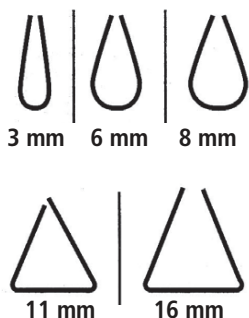

Ø 3 mm scatola da 50 pezzi

Capacità fogli

22359010	<input type="checkbox"/> Bianco	15
22359011	<input checked="" type="checkbox"/> Blu	15
22359045	<input type="checkbox"/> Trasparente	15
22359030	<input checked="" type="checkbox"/> Nero	15
22359038	<input checked="" type="checkbox"/> Rosso	15
22359047	<input checked="" type="checkbox"/> Verde	15

Ø 4 mm scatola da 50 pezzi

Capacità fogli

22383000	<input type="checkbox"/> Bianco	25
22365000	<input checked="" type="checkbox"/> Blu	25
22383026	<input checked="" type="checkbox"/> Grigio	25
22385000	<input checked="" type="checkbox"/> Nero	25
22383038	<input checked="" type="checkbox"/> Rosso	25

Ø 6 mm scatola da 50 pezzi

Capacità fogli

22366010	<input type="checkbox"/> Bianco	35
22366011	<input checked="" type="checkbox"/> Blu	35
22366026	<input checked="" type="checkbox"/> Grigio	35
22366030	<input checked="" type="checkbox"/> Nero	35
22366038	<input checked="" type="checkbox"/> Rosso	35
22366047	<input checked="" type="checkbox"/> Verde	35

Ø 8 mm scatola da 50 pezzi

Capacità fogli

22370011	<input checked="" type="checkbox"/> Blu	40
22370026	<input checked="" type="checkbox"/> Grigio	40
22370038	<input checked="" type="checkbox"/> Rosso	40
22370030	<input checked="" type="checkbox"/> Nero	40
22355000	<input checked="" type="checkbox"/> Verde	40

Ø 11 mm scatola da 30 pezzi

Capacità fogli

22372011	<input checked="" type="checkbox"/> Blu	75
22372026	<input checked="" type="checkbox"/> Grigio	75
22372030	<input checked="" type="checkbox"/> Nero	75

Ø 16 mm scatola da 25 pezzi

Capacità fogli

22375011	<input checked="" type="checkbox"/> Blu	110
22375026	<input checked="" type="checkbox"/> Grigio	110
22375030	<input checked="" type="checkbox"/> Nero	110



Copertine in cartoncino effetto cuoio

Copertine Evercover in cartoncino riciclato 270 g/mq effetto cuoio. Certificato Blue Angel. Formato A4. Conf. da 100 copertine.



42424000	<input checked="" type="checkbox"/> Blu
42424038	<input checked="" type="checkbox"/> Rosso
42424030	<input checked="" type="checkbox"/> Nero



Copertine in cartoncino effetto tela

Copertine Evercover in cartoncino riciclato 270 g/mq effetto tela. Certificato Blue Angel. Formato A4. Conf. da 100 copertine.



42425011	<input checked="" type="checkbox"/> Blu
42425000	<input type="checkbox"/> Bianco

Copertine in PVC trasparenti e colorate

Copertine trasparenti in PVC adatte alle rilegature con spirale o dorsino. Resistenti allo strappo, garantiscono un'ottima protezione dei documenti. Confezione da 100 pezzi.

- 22282000** Copertina PVC 150 micron A4 trasparente
- 22283000** Copertina PVC 180 micron A3 trasparente
- 22284000** Copertina PVC 180 micron A4 trasparente
- 22288007** Copertina PVC 180 micron A4 azzurro
- 22288021** Copertina PVC 180 micron A4 giallo
- 22288038** Copertina PVC 180 micron A4 rosso
- 22288047** Copertina PVC 180 micron A4 verde



Copertine in PPL Poly Clear View

Robuste copertine in polipropilene opalescente resistenti con una leggera finitura sabbata piacevole al tatto. Spessore 450 micron. Confezione da 50 pezzi.



- 22271045** 450 micron clear

Copertine in PPL

In polipropilene di alta qualità, con uno spessore di 300 micron con delicato effetto sabbia da un lato e liscio sull'altro lato. Sono resistenti, antigraffio e flessibili. Confezione da 100 pezzi.

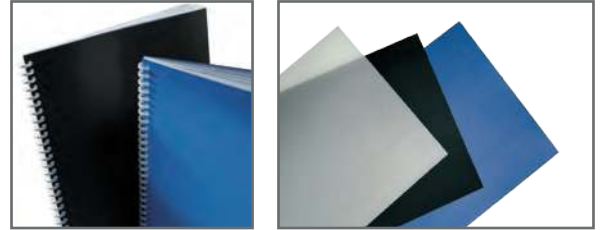

- 22277011** blu
- 22277030** nero
- 22277038** rosso
- 22277045** trasparente

Copertine in cartoncino liscio

Copertine in cartoncino liscio 250 g/mq, caratterizzate da colori scuri ed eleganti, raccomandati per presentazioni e documenti importanti. Formato A4. Confezione da 100 pezzi.



- 22266010** nero
- 22266011** azzurro
- 32095000** bianco

Calcolatrice MP 1211-LTSC

Calcolatrice a 12 cifre con funzioni complete di calcolo delle tasse, calcolo aziendale e conversione valuta. È dotata di sistema di stampa con nastro inchiostrato a 2 colori, ampio display a 2 colori e un'elegante finitura color argento metallizzato. Sistema di stampa a 2 colori.

È possibile sottrarre le aliquote di imposta con un semplice tocco, grazie ai due pratici tasti dedicati al calcolo delle tasse, e determinare automaticamente i margini di profitto utilizzando i tasti Cost, Sell e Margin, senza bisogno di inserire formule complicate. Inoltre, tramite i relativi tasti, è possibile convertire la valuta locale in una a scelta, o viceversa, in modo pratico e veloce.



- 12 cifre
- Alimentazione CA
- Velocità di stampa 4,3 linee/sec
- Display retroilluminato a due colori, ampio e di facile lettura (verde per i numeri positivi, rosso per quelli negativi)
- Dimensioni 219 x 334 x 74,5 mm (l x p x h)

21561000 Calcolatrice - MP 1211 - ltsc

15685000 Nastro ricambio bicolore

20268000 Rotolo 57 mm x 40 mm

10

Calcolatrice MPP123

Calcolatrice scrivente MPP123 Modello top con numerose funzioni. Alimentazione da rete elettrica, basso consumo energetico. Tastiera simile a quella del PC. Conversione valuta. Display LCD inclinato a 1 riga, 12 cifre. Stampa a due colori, Spegnimento automatico, 3 tasti memoria, calcolo IVA, tasti %, 00, +/-, GT, MU. 266x202x77 mm. Arrotondamento automatico e tasti di selezione dei decimali.

- 12 cifre
- Calcolo Iva
- Velocità di stampa 2,4 linee/sec
- Doppia memoria
- Dimensioni 202 x 266 x 77 mm (l x p x h)

novità



21554050 Calcolatrice MPP123

15689000 Nastro ricambio IR40T

20268000 Rotolo 57 mm x 40 mm

10

CASIO

Calcolatrice CASIO HR-150RCE WA

Calcolatrice a 12 cifre. Check & Correct, che permette all'utilizzatore di ricontrollare le operazioni fatte (fino a un massimo di 150). After-print, che permette di stampare i calcoli con la frequenza desiderata. Re-print, opzione che consente di ri-stampare tutte le operazioni che già sono state immesse. Stampa data e ora e tasto cambio segno.

- Display a 12 cifre
- Dimensioni: 58 x 165 x 242 mm (escluso porta-rotolo)
- Velocità di stampa: 2,0 righe/sec
- Stampa a 2 colori
- Alimentazione a batteria (4 x AA)
- Batteria back-up memoria (1 x CR-2032)
- Adattatore AC opzionale (AD-A 60024)
- Peso: circa 495 g

novità



40534000 Calcolatrice HR-150RCE WA

15689000 Rullo inchiostrente 2 colori

20268000 Rotolo 57 mm x 40mm

10

Le stampanti sono da pagina 115

SHARP**Calcolatrice EL1901**

Calcolatrice unica che coniuga la funzionalità di una calcolatrice stampante ed una da tavolo. La combinazione di un display a 12 cifre con uno LCD a 5 righe permette di by-passare la necessità di stampare il calcolo e con la funzione Check&Correct (fino a 300 passi indietro) è in grado non solo di visualizzare, ma anche di modificare a posteriori i calcoli. Data l'assenza di meccanismi per la stampa, questa calcolatrice è assolutamente silenziosa ed ecologica. Tra le varie funzioni si segnalano: spese /vendita/rendita, +TAX/-TAX, arrotondamento per eccesso o per difetto, impostazione decimale, Grand Total, doppio zero e memoria a 4 tasti. Alimentazione solo con l'adattatore in dotazione.

21566501 Calcolatrice EL-1901

- 12 cifre
- DISPLAY FLUORESCENTE A 12 CIFRE & DISPLAY LCD A 5 RIGHE
- Calcolatrice Ecologica perchè senza stampa e senza inchiostro.
- 4 Tasti di memoria
- Dimensioni: 254x193x66

**novità****SHARP****Calcolatrice CS-2635RH**

Calcolatrice professionale con la funzione GT e una velocità di stampa di 4,3 linee al secondo. Stampa a 2 colori a 12 cifre. Grande display di 17 mm di agevole lettura. Funzione TAX. Impostazione decimali F-6-4-3-2-1-0-A. Funzione Gran Totale (GT). Tasto doppio zero. La CS-2635RH è l'ammiraglia della gamma Sharp di calcolatrici scriventi a 2 colori. Alimentazione a rete. Dimensioni LxPxH: 250x345x87 mm. Peso 2 kg.

- Velocità di stampa: 4,3 linee al secondo
- Colori di stampa: nero, rosso
- Impostazione decimale (f-6-4-3-2-1-0-a)
- Arrotondamento
- 8 Tasti memoria (doppia memoria)
- Doppia chiave zero (00), tasto correzione

21566590 Calcolatrice CS-2635RH**15701000** Nastro bicolore**20268000** Rotolo 57 mm x 40 m

10

**novità****MAUL****Calcolatrice MPP32**

Spegnimento automatico, conversione della valuta con tasso di cambio programmabile, calcolo automatico delle imposte, 3 tasti memoria, percentuale, alimentazione con adattatore incluso o a batteria arrotondamento automatico, contatore delle voci, selezione decimali.

- 12 cifre
- Velocità 1,9 linee/sec.
- Colore di stampa: nero e rosso
- Dimensioni 147x226x68 mm (l x p x h)

**21544000** Calcolatrice MPP32**15689000** Ricambio nastro IR40T**22021000** A4 stilo (LR6) - 4 pezzi**20268000** Rotolo 57 mm x 40 m

10

**CASIO****Calcolatrice FR-2650RC-W-EC**

Calcolatrice scrivente semi professionale di colore bianco con Display LCD retroilluminato a 12 cifre. CHECK&CORRECT, che permette all'utilizzatore di controllare le operazioni fatte (fino a un massimo di 150). After-print, che permette di stampare i calcoli anche dopo aver attivato la funzione di stampa. Re-print, opzione che consente di ri-stampare tutte le operazioni che già sono state immesse. Clock/Time stamp, opzione che consente di ri-stampare tutte le operazioni che già sono state immesse. Contatore degli articoli, calcolo imposte, calcolo del profitto (Cost, Sell, Margin), calcolo della percentuale, selettore decimale (0,2,3,4, ADD2), 3 cifre dopo la virgola, tasto cancella ultima cifra, tasto doppio zero, memoria indipendente, arrotondamento F, Cut, 5/4, Mark Up/ Mark Down.

- 12 cifre
- Stampa 2 colori
- Alimentazione: AC - corrente con adattatore AD-A60024 (incluso).
- Dimensioni: 610x195x259cm (l x p x h)

novità**40534090** Calcolatrice FR-2650RC-W-EC**15689000** Rullo inchiostriante nero/rosso**20268000** Rotolo 57 mm x 40 m

10



CASIO**Calcolatrice compatta HR 8 RCE**

Conversione valuta (2 valute). Calcolo di profitto (Cost, Sell, Margin), calcolo delle imposte, calcolo percentuale, calcoli in virgola mobile e decimale fisso (0,2), separatore di migliaia, tasto doppio zero, memoria estesa, arrotondamento automatico F, 5/4, funzione After-Print: permette di stampare i dati anche dopo aver svolto le operazioni (max. 150 operazioni). Ingombro 8,2 x 10,2 x 23,9 cm (con portarotolo aperto) Alimentazione a batteria (4 x AA) o alimentatore non incluso.

- 12 cifre
- Velocità 2 linee/sec.
- Colore di stampa: nero
- Dimensioni 8,2 x 10,2 x 23,9 cm (con portarotolo chiuso)

40534050 Calcolatrice HR 8 RCE**21451000** Alimentatore opzionale**20268000** Rotolo 57 mm x 40 m - 10 pz.**30313000** Rullo inchiostriante nero/viola**MAUL****Calcolatrice da tavolo MXL14TAX**

Spegnimento automatico, 4 tasti memoria, calcolo automatico delle imposte, percentuale, radice quadrata, doppio zero, triplo zero, arrotondamento automatico, cambio segno +/-, selezione posizioni decimali.



- 14 cifre
- Alimentazione solare e a batteria
- Dimensioni 205x155x35 mm (l x p x h)

21509080 Calcolatrice MXL14TAX**22004000** Pila pastiglia LR44**MAUL****Calcolatrice da tavolo 850**

Spegnimento automatico, 4 tasti memoria, calcolo automatico delle imposte, percentuale, calcolo importo totale, backspace, doppio zero, arrotondamento automatico, cambio segno +/-, selezione posizioni decimali, mark-up, radice quadrata. Alimentazione: solare



- 12 cifre
- Alimentazione solare
- Dimensioni 135x180 mm (l x p x h)

33107000 Calcolatrice 850**novità****MAUL****Calcolatrice da tavolo MC12**

Spegnimento automatico, 4 tasti memoria, percentuale, radice quadrata, backspace, doppio zero, cambio segno +/-

- 12 cifre
- Doppia alimentazione
- Dimensioni 137x103x31 mm (l x p x h)

**21509090** Calcolatrice MC12**22006000** Pila pastiglia LR 1130**CASIO****Calcolatrice da tavolo WM-320 Lavabile**

Calcolatrice resistente all'acqua e alla polvere con tastiera rimovibile. Grande display LCD a 12 cifre. Calcolo della percentuale incl. margine di profitto, calcolo margine e profitto (Costo, Vendita, Margine). Calcolo delle imposte. Dotata di 3 tasti memoria e 3 separatori di migliaia. Tasto cambio segno +/-, Tasto doppio zero. Corpo e tastiera in plastica con una doppia combinazione di colore. Key Roller.

Ideale per tutti coloro che, per lavoro, hanno bisogno di fare calcoli anche con le mani bagnate o sporche (pescivendoli, fioristi, meccanici, etc..)

- 12 cifre
- Doppia alimentazione: a batteria e solare
- Dimensioni: 330 x 109 x 169 mm

**novità****21520001** Calcolatrice WM-320 resistente all'acqua

MAUL**Calcolatrice da tavolo MXL-12**

Spegnimento automatico, 3 tasti memoria, calcolo automatico delle imposte, percentuale, calcolo importo totale, backspace, doppio zero, arrotondamento automatico, cambio segno +/-, selezione posizioni decimali, mark-up,



- 12 cifre
- Doppia alimentazione solare e a batteria (22004000) LR54
- Dimensioni 155x205x35 mm (l x p x h)

21509000 Calcolatrice MXL-12**22004000** Pila pastiglia LR44**MAUL****Calcolatrice tascabile ECO250**

Spegnimento automatico, cambio segno +/-, 3 tasti memoria, percentuale, radice quadrata.



- 8 cifre
- Alimentazione solare
- Dimensioni 70x118x15 mm (l x p x h)

42585000 Calcolatrice ECC-110

#2

capitolo | macchine

MAUL**Calcolatrice da tavolo MTL-600**

Spegnimento automatico, calcolo automatico delle imposte, percentuale, calcolo margine guadagno, sell/cost/margin, backspace.

Display a due linee che permette di visualizzare le procedure di calcolo effettuando eventuali correzioni che aggiornano il risultato.

**novità**

- 12 cifre
- Doppia alimentazione solare e a batteria (22006000) LR54
- Dimensioni 170x103x26 mm (l x p x h)

33425000 Calcolatrice MTL-600**MAUL****Calcolatrice da tavolo MCT500**

Arrotondamento automatico e tasto selettore dei decimali e display inclinato.

Calcolo automatico imposte, percentuale, funzione controllo e correzione.



- 12 cifre
- Doppia alimentazione solare e a batteria (22006000) LR54
- Dimensioni 107x174x22 mm (l x p x h)

21513000 Calcolatrice MCT500**ibico****Calcolatrice da tavolo 212X**

Dotata di una grande tastiera per una digitazione più veloce e di un display orientabile.

Ha 12 tasti plastici, la funzione di conversione e autospegnimento.

Funzione Tax+/-.



- 12 cifre
- Doppia alimentazione solare e a batteria (22004000) LR44
- Dimensioni 140x190x32 mm (l x p x h)

21517000 Calcolatrice 212X

CASIO

Calcolatrice MS-20UC

Calcolatrice da tavolo compatta con display a 12 cifre. Disponibile in differenti colori.

Tra le funzioni: Calcolo dell'ora, Calcolo dell'IVA, Radice Quadrata. Calcolo percentuale, Tasto doppio zero (00). Alimentazione combinata.

- 12 cifre
- Tasto rollover
- Tasto MAIUSC (▶)
- Cambio segno (+/-)
- Dimensioni: 149.5 x 105 x 22.8 mm

novità



40534111 Calcolatrice MS-20UC arancio

40534112 Calcolatrice MS-20UC azzurro

40534113 Calcolatrice MS-20UC fucsia

22004000 Pila pastiglia LR44

AURORA

Calcolatrice tascabile HC 133

Display 8 cifre big number. Funzioni: memoria, percentuale, radice quadrata. Tastiera in gomma con custodia protettiva inclusa. Doppia alimentazione a pile incluse e solare. Colori assortiti verde, azzurro, fucsia, arancio.

- 8 cifre
- Alimentazione solare / pila
- Dimensioni 70x115x15 mm (l x p x h)



21477000 Calcolatrice HC-133

CASIO

Calcolatrice Scientifica FX-350CW

Calcolatrice scientifica FX-350CW. Display LCD ad alta risoluzione con 192 x 63 pixel. Display a 4 gradazioni di grigio. 10 cifre in mantissa e 2 in esponente. Oltre 290 funzioni. Menù in lingua inglese, manuale in italiano. Funzione QR CODE. Dotata di coperchio rigido. Spegnimento automatico. Alimentazione: batteria

Funzioni matematiche:

- Oltre 290 funzioni
- 24 livelli di parentesi
- Aritmetica frazionaria
- Calcolo e conversione in gradi centesimali, gradi sessagesimali e radianti
- Funzioni trigonometriche (e inverse) $\sin/\cos/\tan/\sin^{-1}/\cos^{-1}/\tan^{-1}$
- Funzioni iperboliche (e inverse) $\sinh/\cosh/\tanh/\sinh^{-1}/\cosh^{-1}/\tanh^{-1}$
- Calcoli logaritmici ed esponenziali (\ln , $10x$, e^x)
- Funzioni matematiche: \sqrt{x} , x^2 , x^{-1} , $1/x$, $x!$, xy , $x \ 1/y$
- Sessagesimale $\llcorner \gg$ decimale
- Calcolo percentuale
- Fattorizzazione dei numeri primi
- Notazione ingegneristica ENG/ENG
- Generatore di numeri casuali
- Numeri casuali interi
- Funzione $f(x)$ & $g(x)$
- Dimensioni: 138 x 77 x 162 mm

novità

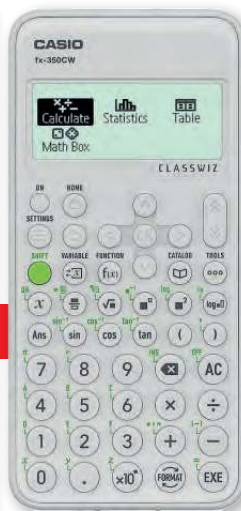

38760050 Scientifica FX-350CW

22018000 Pila Ministilo AAA

CASIO

Calcolatrice Scientifica FX-570 ES PLUS

Calcolatrice scolastica con display naturale e numero di funzioni espandibile. Adatta per la scuola, di facile lettura alimentata a batteria. Con il pratico tasto CALC permette la temporanea introduzione di un'espressione con variabili e l'esecuzione del calcolo.



novità

Specifiche Tecniche:

- Funzione di ripetizione
- 24 livelli di parentesi
- Memorie variabili (9)
- Tasto STO/RCL

Funzioni Scientifiche di base:

- Funzioni trigonometriche e trigonometriche inverse
- Funzioni iperboliche e iperboliche inverse
- Funzioni di potenza e di radice $x \sqrt{}$, \sqrt{x} , x^2 , xy
- Funzioni logaritmiche (\log , \ln)
- Funzioni esponenziali $10x$, e^x
- $\sqrt{}$ - calcoli radicali



38760000 Scientifica FX-570 ES PLUS



Suggerito dagli esperti

CARATTERISTICHE
DI QUALI CARATTERISTICHE
ABBIAMO BISOGNO PER RENDERE
IL LAVORO PIÙ SEMPLICE?



INTENSO



MEDIO



OCCASIONALE/MODERATO

USO

#2

capitolo | macchine

CHE COSA DOBBIAMO TAGLIARE?

Le taglierine e le ghigliottine permettono di tagliare e rifinire grandi quantità di carta in un unico passaggio. Sono ideali per ottenere tagli precisi e per rifinire documenti. Fanno risparmiare tempo e fatica e sono uno strumento indispensabile per chi maneggia grandi volumi di carta, libri, documenti plastificati e volantini. Sono ideali anche per tagliare fotografie digitali.



CHE TIPO DI SISTEMA DI TAGLIO UTILIZZARE?

TAGLIERINE ROTANTI



Sono ideali per realizzare tagli lunghi e precisi in materiali di spessore non elevato. Particolarmente indicate per uso in studi pubblicitari, studi grafici e fotografi e scuole.

TAGLIERINE A GHIGLIOTTINA



Sono ideali per tagli precisi in materiali di grande spessore o alti volumi di carta. Il taglio avviene in modo netto e senza sforzo con un unico movimento di abbassamento della maniglia che regge la lama. Particolarmente indicate per uso nelle scuole, negli uffici e nelle tipografie, oltre che nei negozi specializzati in bricolage e decorazione.

GHIGLIOTTINE A LEVA

Codice	Modello	F.to	Capacità taglio	depliant e volantini	progetti grafici	brochure e listini
33380000	Fellowes Plasma	A3	40 fogli (80 gr)	✓	✓	
27013000	Dahle 534	A3	15 fogli (70 gr)	✓	✓	
33379000	Fellowes Fusion	A3	10 fogli (80 gr)	✓		
27014000	Dahle 560	A4	25 fogli (70 gr)	✓	✓	✓
33378000	Fellowes Fusion	A4	20 fogli (80 gr)	✓	✓	
27012000	Dahle 533	A4	15 fogli (70 gr)	✓	✓	

TAGLIERINE A LAMA ROTANTE

Codice	Modello	F.to	Capacità taglio	fotografie	documenti f.to tessera	disegni scolastici	lavori creativi biglietti augurali	depliant e volantini	brochure e listini	progetti grafici
39362000	Dahle 550	A4	20 fogli (70 gr)	✓	✓	✓		✓	✓	✓
27033000	Fellowes Neutron	A4	10 fogli (80 gr)	✓	✓	✓	✓			
27030000	Dahle 507	A4	8 fogli (70 gr)	✓	✓	✓	✓	✓	✓	

Fellowes

Taglierina a lama circolare Neutron Plus

Meccanismo esclusivo di taglio SafeCut con sistema di sicurezza che mantiene la lama in acciaio nella capsula fino al momento del taglio, garantendo la massima sicurezza. Pressa reggicarta a pressione, trasparente regolabile per garantire un taglio preciso. Base di taglio in alluminio di eccezionale robustezza con guida graduata di taglio e raggi per tagli ad angolo. 4 tipi di lame incluse per taglio dritto, ondulato, fustellato, con piega. Dimensioni: 47,6 x 78 cm. Capacità di taglio 10 fogli.



1 UTENTE



27033000 A4 - Luce di taglio 32 cm

Taglierina rullo Dahle 550

Taglierina a rullo professionale con pressino automatico trasparente - squadra laterale - piano quadrettato con linee in formato DIN e suddivisione in cm - lama circolare rotante molata - lama inferiore molata. Marginatore posteriore regolabile. Luce di taglio 360 mm, spessore di taglio 2,0 mm.

Spessore di taglio fogli 20.

Tipo di taglio lineare.

Dimensioni del piano 550x360.



39362000 A4 - luce di taglio 36 cm

Taglierina a lama circolare Dahle 507

Precisa ed economica adatta anche per piccoli uffici.

Taglia fino a 8 fogli. Dispone di pressino automatico, 2 squadre laterali, piano prestampato con formati fotografici e suddivisione in cm, lama circolare rotante molata. Dimensioni del piano: 44 x 21 cm.

Spessore taglio: 0,8 mm.

Capacità taglio 8 ff.



27030000 A4 - Luce di taglio 32 cm

Taglierina a leva Dahle 560

Pressino manuale e schermo di protezione. Piano prestampato in metallo con formati UNI, due squadre laterali e marginatore posteriore regolabile.

Dimensioni del piano: 45 x 28,5 cm.

Spessore taglio: 2,5 mm.

Capacità di taglio 25 fogli.



27014000 A4 - Luce di taglio 34 cm

Taglierine a leva Dahle 533 e 534

Piano prestampato in metallo con formati DIN, marginatore posteriore regolabile. Dotata di controlama inferiore. Lama inferiore e superiore di alta qualità made in Solingen; dotate di pressino manuale proteggi dita.

Conforme alle normative di sicurezza. Capacità di taglio 15 fogli

533: Dimensioni del piano: 45 x 28,5 cm. Spessore taglio: 1,5 mm.

534: Dimensioni del piano: 58,4 x 28,5 cm. Spessore taglio: 1,5 mm.



27012000 533 - A4 - Luce di taglio 33 cm

27013000 534 - A3 - Luce di taglio 46 cm - S.O.

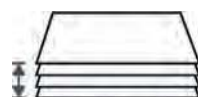

15 sheets

Fellowes**Taglierina a leva Fusion**

Barriera SafeCut trasparente preassemblata e ripiegabile. Base in metallo con piedini antiscivolo. Lama di taglio in acciaio inossidabile.
2 anni di garanzia.
Capacità di taglio 10 fogli.



33378000 A4 - Luce di taglio 32 cm

33379000 A3 - Luce di taglio 45,5 cm

Fellowes**Taglierina a leva Plasma**

Barriera SafeCut trasparente preassemblata e ripiegabile. Base in metallo con piedini antiscivolo. Lama di taglio in acciaio inossidabile.
2 anni di garanzia.
Capacità di taglio 40 fogli



fino al
formato A3

33380000 A3 - Luce di taglio 45,5 cm S.O.

DAHLE**Taglierina a rullo Dahle 448 con tavolo**

Taglierina a rullo professionale alta capacità. Lama circolare rotante molata, lama inferiore molata e temperata. Pressino automatico trasparente, squadra laterale, marginatore posteriore regolabile, piano prestampato con formati DIN, suddivisione in centimetri, pollici e indicazione dei gradi. Luce di taglio 1300 mm, spessore di taglio 2 mm, dimensione del piano 1500x384 mm. INCLUSO TAVOLO DI SUPPORTO.



luce taglio
130 cm

39864000 A0 - Luce di taglio 130 cm - S.O.

Cassetta portavalori Deluxe

Cassetta portavalori realizzata interamente in acciaio pressofuso senza saldature. La verniciatura a polvere ne garantisce durata ed inalterabilità. Innovativo e brevettato meccanismo di apertura automatica. Serratura a cilindro con 2 chiavi in dotazione. Vassoio interno estraibile portamonete con spugna ferma-monete per la protezione delle monete. Scomparto interno sotto al vassoio per raccolta di documenti riservati. Dotata di maniglia per il trasporto.

40895047 ■ Cassetta portavalori 197x154x80 mm - blu

40896038 ■ Cassetta portavalori 230x185x80 mm - rosso

40896011 ■ Cassetta portavalori 300x230x80 mm - blu

Spazio porta banconote con pressino



Marsupio portamonete

4 scomparti porta banconote, portamonete Euro a 8 colonne in plastica rigida con molla per inserimento ed estrazione monete. Chiusura a velcro e cintura regolabile. Ideale per parcheggiatori, camerieri etc. Dimensioni mm 194x46x95.

39642000 Marsupio portamonete



Cassette portachiavi

Realizzate in robusto acciaio verniciato a forno con polveri epossidiche e corredate di serratura di sicurezza con 2 chiavi in dotazione. Colore grigio.



26880000 20 posti - f.to 20 x 16 x 8 cm.

26881000 45 posti - f.to 30 x 24 x 8 cm.

26882000 93 posti - f.to 30 x 24 x 8 cm.



Targhetta portachiavi

Portachiave innovativo che rivoluziona l'organizzazione della cassetta portachiavi. L'etichetta è sempre in posizione frontale così che sia possibile l'identificazione immediata. Facile da inserire grazie all'apertura facilitata e personalizzabile collegandosi al sito www.durable.it
Confezione da 6 portachiavi in colori assortiti.



26907000 Targhette portachiavi - colori assortiti

Targhette portachiavi con givolare

Portachiavi in plastica con givolare ad anello.
Confezione da 50 pezzi in colori assortiti.



26908000 Targhette portachiavi - colori assortiti

le migliori idee PER LA TUA SICUREZZA

#2

capitolo | macchine



100%
successfully
TESTED



Valute verificabili	Euro, GBP
Velocità di controllo	0,5 sec.
Controlli	IR, MG, DD, SPETTRO, QUALITA' DELLA CARTA
Display	LCD
Dimensioni	137x117x62 mm
Peso	0,46 Kg (senza batteria)
Alimentazione	DC 12V 1A (alimentatore incluso) o batteria ricaricabile (optional)

HOLENBURG®

HT 7.0 Verifica banconote

HT 7.0 è il conta-rileva banconote di ultima generazione. Il nuovo dispositivo è il risultato successivo a tutte le informazioni e caratteristiche dei 6 nuovi tagli di Banconote emesse dalla BCE.

È dotato di software in grado di riconoscere entrambe le Serie, 1[^] e 2[^], e di ricevere gli eventuali aggiornamenti che nel futuro si rendessero necessari all'identificazione di nuovi elementi di contraffazione.

- Automatico
- Report conteggio e valorizzazione banconote a display
- Allarme banconote sospette visivo e sonoro
- Stand-by risparmio energetico
- Batteria ricaricabile opzionale

26921000 Verificatore di banconote - colori assortiti

33095000 Batteria ricaricabile



100%
successfully
TESTED



16 sensori ad infrarossi 2 testine magnetiche

HOLENBURG®

PIXEL S2 Verifica banconote

Conta verifica banconote Euro con 16 sensori ad infrarossi e 2 testine magnetiche.

- Controlli: inchiostro magnetico, infrarossi, immagine, presenza filo di sicurezza, lunghezza e larghezza banconota, colore.
- Inserimento banconote in qualsiasi verso ed orientamento.
- Uscita delle banconote selezionabile anteriormente o posteriormente
- Allarme visivo e sonoro in caso di banconota ritenuta sospetta.
- Report a display della quantità e taglio delle banconote correttamente verificate.
- Alimentazione a rete elettrica (alimentatore incluso).
- Predisposizione per inserimento batteria ricaricabile dedicata (opzionale).
- Modalità stand-by per il risparmio energetico:
- se il rilevatore è alimentato a corrente elettrica e non viene utilizzato per 5 minuti il display si oscura (il rilevatore rimane comunque acceso). Il rilevatore potrà essere riattivato semplicemente premendo un tasto qualsiasi oppure inserendo una banconota. Se il rilevatore è alimentato a batteria e non viene utilizzato per 5 minuti il display si oscura (il rilevatore rimane comunque acceso). Il rilevatore potrà essere riattivato semplicemente premendo un tasto qualsiasi oppure inserendo una banconota. Se il rilevatore non verrà utilizzato per 20 minuti si spegnerà completamente.
- Coperchio apribile per una facile pulizia e manutenzione.
- Software aggiornabile tramite cavo download.

42656000 Pixel S2 verifica banconote S.O.

42657000 Batteria ricaricabile



HOLENBURG®

HT 141 Rilevatore manuale

Rilevatore manuale (universale) di banconote false, progettato per rilevare l'autenticità di Euro ed altre valute (dollari, sterline, etc), oltre che di documenti quali passaporti, patenti, certificati di proprietà auto, carte di credito, francobolli, documenti d'identità etc, fino a formato A4.

- UV (luce viola) - presenza di fibre riflettenti (2 lampade UV da 6W)
 - WM (luce bianca) - presenza della filigrana (lampada bianca a led 6W)
 - MG (testina magnetica) - rilevazione inchiostro magnetico (con allarme sonoro)
- Lente di ingrandimento per controllo dettagliato.
Base centimetrata per controllo misure banconote.
Dimensioni mm 265x130x150. Alimentazione a rete elettrica.

42658000 HT 141 Rilevatore manuale S.O.

42659000 Lampada bianca LED

42660000 Lampada UV



100%
successfully
TESTED*



HOLENBURG®

HT 3000 Conta verifica valorizza banconote miste AVANCARICA

Conta verifica banconote miste professionale a caricamento anteriore (avancarica), dotata di nuova tecnologia con sensori di immagine CIS (colore rosso e verde) e IR (risoluzione immagine più alta e più stabile).

L'innovativa modalità MIX VALUTA consente di gestire banconote miste nei tagli e nelle valute.

La testina magnetica è implementata al fine di localizzare e rilevare esattamente la bontà delle caratteristiche magnetiche presenti sulle banconote di prima e seconda generazione e per una rilevazione più performante di tale caratteristica (il controllo risulta più stabile)

Coperchio superiore ad apertura facilitata per la rimozione di banconote inceppate e accurata pulizia dei sensori.

26909080 HT 3000 conta verifica banconote S.O.

43148000 Display esterno opzionale

Valute verificabili	EURO, USD, GBP, CHF * Su richiesta è possibile installare software per verificare ulteriori valute
Velocità di conteggio	1.000/1.200 pz./min
Controlli	UV, MG, MT, 3D, IMMAGINE IR, IMMAGINE RGB
Range dimensioni banconota	mm 110x50-175x85
Spessore banconota	0,075-0,15
Caricamento	anteriore (avancarica)
Display	LCD a colori 3,5" Conteggio: 5 cifre (0-99999) Valorizzazione: 8 cifre (0-99999999)
Quantità max di banconote in carico	300
Quantità max di banconote in raccolta	200
Dimensioni	mm 263x268x255
Peso	kg 6,4
Alimentazione	AC220V 50Hz
Consumo	≤ 50W



HT 2320 Conta verifica banconote AVANCARICA

Conta verifica professionale, a singola denominazione, per valute Euro, USD, GBP e CHF, con caricamento anteriore.

Controlli: presenza di fibre riflettenti, inchiostro magnetico, infrarosso, spessore banconota, presenza e veridicità del filo metallico.

Disattivando i controlli di verifica, è utilizzabile per il semplice conteggio di buoni pasto, tickets, biglietti etc.

Velocità di conteggio selezionabili 800/1200/1500 pz/min.

Banconote in carico: 300 - in raccolta 250

Funzione batch (impostazione del n. di pezzi da conteggiare).

Software aggiornabile.

Dimensioni mm 243x287x248.

Alimentazione: rete elettrica (cavo incluso).

26909090 HT 2320 conta verifica banconote S.O.

43148000 Display esterno opzionale

Valute verificabili	EURO, USD, GBP, CHF
Velocità di conteggio	800/1.200/1.500 pz./min.
Controlli	MG, MT, UV, IR, 3D
Range dimensioni banconota	mm 110x50-170x85
Spessore banconota	0,075-0,15
Caricamento	anteriore (avancarica)
Display	7 segmenti (LED)
Quantità max di banconote in carico	300
Quantità max di banconote in raccolta	250
Dimensioni	mm 243x287x248
Peso	kg 6,4
Alimentazione	AC220V 50Hz
Consumo	≤ 60W

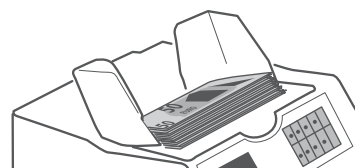

AVANCARICA



#2

capitolo | macchine



HT 8030 Verifica/Conta/Valorizza banconote

Il conta/verifica/valorizza/seleziona multi valuta HT8030, con sistema di raccolta a due cassette, consente, in un unico dispositivo, di:

- contare
- verificare e valorizzare
- testare ed orientare le banconote
- selezionare (funzione fitness) le banconote idonee al ricircolo o agli ATM, Dotato di una moltitudine di funzioni, migliora l'efficienza operativa e le attività di prima linea con velocità, accuratezza ed affidabilità, ed in conformità alle normative Bce relative ad autenticità e idoneità delle banconote. E' possibile gestire banconote miste per tagli e di una sola valuta, o miste per tagli e valuta. Il doppio sensore CIS consente di leggere il seriale delle banconote inserendo le medesime in qualsiasi lato e/o direzione, e di verificare la banconota fronte/retro in unico passaggio. Il numero seriale potrà essere visualizzato a display attivando la funzione SERIAL. Il display 3.2" a colori facilita la lettura dei risultati operativi.

26909085 HT 8030 conta/verifica/valorizza banconote S.O.

Velocità di conteggio pz./min.	700 / 900 / 1100 pz. / min. (in base alla modalità di verifica selezionata)
Controlli	IR, MG, MT, UV, CIS, 3D, fluorescenze, qualità della carta, verifica del logoro
Range dimensioni banconota	mm 110x50-175x85
Spessore banconota	0,075-0,15
Caricamento	anteriore (avancarica)
Display	LCD touch screen a colori 3,2"
Quantità max di banconote in carico	500 (caricamento continuo)
Quantità max di banconote in raccolta	200
Dimensioni	mm 255x270x300
Peso	kg 10,2
Alimentazione	AC220V 50Hz
Consumo	≤ 50W

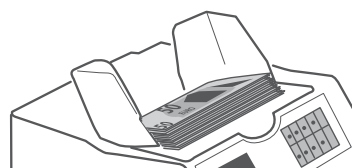

AVANCARICA



novità



100%
successfully
TESTED



HOLENBURG®

HT 6600 Conta verifica valorizza banconote miste POST-CARICA

Conta verifica professionale di banconote miste Euro a caricamento posteriore, dotato di 24 paia di infrared sensor. Ampio display LCD incorporato al pannello e di facile lettura, con tasti touch.

MODALITÀ OPERATIVE:
MIX MODE: effettua la verifica ed il conteggio con valorizzazione e dettaglio (solo per valuta EURO).
SORT MODE: effettua la verifica ed il conteggio semplice (solo numero di pezzi).
ONLY COUNT MODE: (disattivazione di tutti i controlli): effettua il semplice conteggio e può essere utilizzata anche per buoni pasto, tickets, etc....

FUNZIONI PRINCIPALI:
BATCH: permette di impostare conteggi di un determinato numero di banconote. Al raggiungimento del numero di banconote pre-impostato la macchina si arresta e riparte automaticamente dopo la rimozione delle banconote dal vassoio di raccolta.
ADD: permette di eseguire conteggi consecutivi, sommandoli.
REP: consente di visualizzare a display il dettaglio delle banconote correttamente verificate per taglio e valore.
PRT: permette di effettuare la stampa del report visualizzato a display (previo collegamento del dispositivo a stampante termica dedicata).



CARICAMENTO POSTERIORE



26909000 HT 6600 conta verifica banconote S.O.

Valute verificabili	EURO, USD, GBP, CHF
Velocità di conteggio	1.000 pz./min.
Controlli	MG, MT, UV, MULTI IR, DD
Range dimensioni banconota	mm 110x50-170x85
Spessore banconota	0,075-0,15
Caricamento	posteriore
Display	LCD tasti touch Conteggio: 4 cifre (0-9999) Valorizzazione: 6 cifre (0-999999)
Quantità max di banconote in carico	200
Quantità max di banconote in raccolta	200
Dimensioni	mm 311x261x195
Peso	kg 7
Alimentazione	AC220V 50Hz
Consumo	≤ 80W

HOLENBURG®

HT 2280 Conta verifica banconote

Conta verifica professionale, a singola denominazione, con caricamento posteriore.

Velocità di conteggio selezionabili.
 Testina magnetica potenziata e nuova scheda di memoria assicurano affidabilità nei processi di verifica e di conteggio.
 Ampio display di facile lettura.
 Segnala il passaggio di due banconote contemporaneamente (double-note), di banconote sovrapposte e di banconote tagliate o incomplete.

FUNZIONI PRINCIPALI:
BATCH: permette di impostare conteggi di un determinato numero di banconote. Al raggiungimento del numero di banconote pre-impostato la macchina si arresta e riparte automaticamente dopo la rimozione delle banconote dal vassoio di raccolta.
ADD: permette di eseguire conteggi consecutivi, sommandoli.
MODE: con il led acceso permette il conteggio e la verifica della genuinità delle banconote; con led spento permette il solo conteggio delle banconote senza effettuare controlli di verifica.

26910000 HT 2280 conta verifica banconote S.O.

Valute verificabili	EURO, USD, GBP, CHF
Velocità di conteggio pz./min.	1.000
Controlli	UV, MG, IR, DD, MT
Range dimensioni banconota	mm 110x50-170x85
Spessore banconota	0,075-0,15
Caricamento	posteriore
Display	7 segmenti (LED) conteggio a 4 cifre (0-9999)
Quantità max di banconote in carico	200
Quantità max di banconote in raccolta	200
Dimensioni	mm 311x261x195
Peso	kg 7,2
Alimentazione	AC220V 50Hz
Consumo	<80W



HT 2150 Conta banconote

Contabanconote professionale, senza controlli di verifica, con funzioni di: BATCH: permette di impostare conteggi di un determinato numero di banconote.

Al raggiungimento del numero di banconote pre-impostato la macchina si arresta e riparte automaticamente dopo la rimozione delle banconote dal vassoio di carico.

ADD (somma): permette di eseguire conteggi consecutivi, sommandoli.

DD: a funzione attivata (luce rossa accesa) la macchina conta solo la singola denominazione relativa alla prima banconota inserita, discriminando e bloccando in caso di presenza di eventuali altre denominazioni differenti dalla prima; a funzione disattivata (luce rossa spenta), la macchina conta anche mazzette miste.

DEN: segnala banconote sovrapposte o il passaggio di più banconote contemporaneamente.

26916000 HT 2150 conta banconote S.O.



Le banconote possono essere inserite in "avancarica" (appoggio della mazzetta in orizzontale sul piano di carico) o in "post carica" (inserimento della mazzetta nel vassoio posteriore). L'inserimento delle banconote in avancarica attiverà automaticamente 2 alette che sollevano le banconote convogliandole nella parte posteriore della macchina dove verranno contate. Può essere utilizzato anche per il conteggio di coupons, buoni pasto, etc.



CARICAMENTO POSTERIORE



AVANCARICA

Velocità di conteggio	1.000 pz. / minuto
Controlli	nessuno
Range dimensioni banconota	mm 100x50-182x100
Spessore banconota	0,06-0,12
Caricamento	anteriore (avancarica) / posteriore
Display	LED 4 cifre per conteggio pezzi - 3 cifre per batch
Quantità max di banconote in carico	200
Quantità max di banconote in raccolta	200
Dimensioni	mm 279x272x210
Peso	kg 6
Alimentazione	AC220V 50Hz
Consumo	≤ 65W



HT 1000 Conta verifica banconote miste

Conta verifica banconote a caricamento laterale.

Permette di verificare la singola banconota e/o mazzette di banconote miste. Alle dimensioni compatte abbina un'avanzata tecnologia ed un software accurato e facilmente aggiornabile.

Il possibile funzionamento a batteria lo rende estremamente versatile ed adattabile alle diverse esigenze d'uso.

Display LCD e struttura apribile per una pratica manutenzione.

FUNZIONI PRINCIPALI:

BATCH: permette di impostare conteggi di un determinato numero di banconote. Al raggiungimento del numero di banconote pre-impostato la macchina si arresta e riparte automaticamente dopo la rimozione delle banconote dal vassoio di raccolta.

ADD: permette di eseguire conteggi consecutivi, sommandoli.

REP: consente di visualizzare a display il dettaglio delle banconote correttamente verificate per denominazione e valore.

PRT: permette di effettuare la stampa del report visualizzato a display (previo collegamento del dispositivo a stampante termica dedicata).

26909070 HT 1000 conta verifica banconote miste S.O.



■ CARICAMENTO LATERALE
BANCONOTE MISTE

100%
successfully
TESTED

Valute verificabili	Euro, CHF, GBP
Velocità di conteggio	200 - 250 pz./min.
Controlli	MG, IR, DD, CIS
Range dimensioni banconota	110x50 - 175x85
Spessore banconota	0,075 - 0,15
Caricamento	laterale
Display	LCD - Conteggio 4 cifre (0-9999) Valorizzazione 6 cifre (0-999999)
Quantità max di banconote in carico	100
Quantità max di banconote in raccolta	100
Dimensioni	170x157x152 mm
Peso	1,8 Kg
Alimentazione	100-240 V AC 50/60 HZ DC 12V /2.0 A o batteria ricaricabile
Consumo	< 30W

novità



HOLENBURG®

CM030 Conta monete

Conta dividi monete euro a 8 cassette dalle alte prestazioni professionali:

- elevata capacità di carico fino a 1.300 monete
- grande capienza dei cassette, da 100 a 400 monete
- velocità di conteggio fino a 650 monete/min

Funzioni:

Batch: permette di impostare una quantità predefinita di monete da contare; ogni volta che il numero selezionato viene raggiunto la macchina si ferma
In caso di utilizzo con conteggio libero (funzione batch non attivata), l'arresto avviene in modo automatico a cassetto completo.
Report: visualizzazione a display dei risultati di conteggio suddivisi per denominazione
Print: stampa del report visualizzato a display su stampante termica dedicata (optional)

Codice	Descrizione
42664050	CM030 conta monete S.O.
Capacità di carico	1000/1300 monete
Capacità dei cassette	100/400 monete
Velocità di conteggio	fino a 650 monete/minuto
Display	LCD a 9 cifre per il valore totale a 5 cifre per il conteggio totale a 3 cifre per la funzione Batch
Alimentazione	Input AC100V-240V 50/60Hz Output DC24V/1.9A
Consumo	<=50W
Dimensioni	mm. 330 (D) x 255 (H)
Peso	kg. 4,60

HOLENBURG®

CM020LCD Conta monete

Conta dividi monete Euro a 8 cassette, con display LCD di ultima generazione.

FUNZIONI:

Batch: permette di impostare una quantità predefinita di monete da contare; ogni volta che il numero selezionato viene raggiunto la macchina si ferma.
Report: visualizzazione a display dei risultati di conteggio suddivisi per denominazione.
Print: stampa del report visualizzato a display su stampante termica dedicata (optional). Cassetti raccogliemonete sostituibili con 8 vaschette a tubo o convogliatore di monete.

39872000 CM020 conta monete S.O.

Capacità di carico	300/500 monete
Capacità dei cassette	70/300 monete
Velocità di conta	215 monete/min
Display digitale	LCD (retroilluminato blu)
Alimentazione	AC 220V 50Hz
Consumo	45W
Dimensioni	mm 321 (D)x270 (H)
Peso	kg 4,5

DISPLAY LCD





HOLENBURG®

CM012 Conta monete

Conta dividi monete Euro a 8 cassette, di facile utilizzo, silenziosa e veloce.
FUNZIONI:

Batch: permette di impostare una quantità predefinita di monete da contare; ogni volta che il numero selezionato viene raggiunto la macchina si ferma.

In caso di utilizzo con conteggio libero (funzione batch non attivata), l'arresto avverrà quando premuto il tasto START/STOP.

Report: visualizzazione a display dei risultati di conteggio suddivisi per denominazione

Print: stampa del report visualizzato a display su stampante termica dedicata (optional)

Cassetti raccoglimonete sostituibili con 8 vaschette a tubo, acquistabili separatamente.

42665000 CM012 conta monete S.O.

Capacità di carico	350/500 monete
Capacità dei cassettei	80/300 monete
Velocità di conta	220 monete/min
Display	7 segmenti
Alimentazione	AC 220V 50Hz
Consumo	45W
Dimensioni	mm 355x330x266
Peso	kg 4,5

Plasticatrici e pouches sono da pagina 59

EUROCOIN Dividi monete manuale

Distributore manuale di monete, in materiale composito, termoplastico, antiurto, con sistema di sicurezza per disattivare l'uscita degli Euro.

La chiusura del coperchio disattiva le fessure di fuoriuscita delle monete. Dimensioni mm. 250x104x170h.

26915000 EUROCOIN Dividi monete manuale S.O.



Blister trasparenti portamonete

Confezione da 20 blister per taglio.

37672000 Blister capacità 50 x 1 cent fascia trasparente

37673000 Blister capacità 50 x 2 cent fascia grigia

37674000 Blister capacità 50 x 5 cent colore rosso

37675000 Blister capacità 40 x 10 cent colore blu

37676000 Blister capacità 40 x 20 cent colore arancione

37677000 Blister capacità 40 x 50 cent colore verde

37678000 Blister capacità 25 x 1 euro colore giallo

37679000 Blister capacità 25 x 2 euro colore viola





capacità 15"

DEKT
A SMART IDEA FOR YOUR SECURITY

Cassaforte a combinazione

Cassaforti di sicurezza per la custodia di oggetti di valore e contanti, con chiusura elettronica + 2 chiavi d'emergenza (ogni cassaforte ha la propria chiave). Verniciatura a polvere termoindurente. Cerniere interne nascoste per una maggiore sicurezza. Tappetino sul fondo. Può essere fissata a pareti in mattone o sul piano del mobile (tasselli inclusi). Codice di sicurezza 3-8 cifre. Colore nero. Ideali per hotel, b&b, affittacamere, ospedali, comunità.

42666000 Cassaforte capacità A5 - S.O.

42666010 Cassaforte capacità 14" - S.O.

42666020 Cassaforte capacità A4 - S.O.

HOLENBURG®

Display esterno per valorizzatrici

Display LCD esterno per valorizzatrici modelli: Permette di condividere i risultati di conteggio e valorizzazione. Mostra il totale dei pezzi ed il valore delle banconote correttamente verificate. Dimensioni 10x7,5x1,6 cm. Completo di cavo connessione RS232 lungo mt 1,4. Compatibile con HT3000, HT6600, HT1000, HT8030.

43148000 Display esterno S.O.

HOLENBURG®

Stampante termica

Stampante termica da tavolo ad elevata velocità con autocutter di serie. Permette di stampare velocemente il report visualizzato a display (dettaglio per denominazione: numero pezzi e valore, totali). Nella confezione è già inserito 1 rotolino di carta termica. La stampante può essere collegata, tramite cavo dedicato, ai conta verifica valorizza banconote HT2800, HT6600, HT1000, HT8030 e ai conta dividi monete, CM318, CM020, CM012, CM030. Dimensioni mm 120x151x93. Alimentazione a rete elettrica.

42661000 Stampante termica S.O.

20296000 Rotolino carta termica

10

DEKT
A SMART IDEA FOR YOUR SECURITY

Cassaforte 15"

Cassaforte digitale motorizzata progettata per soddisfare le esigenze di una cassaforte moderna, compatta e di sicurezza per uso alberghiero, residenziale e aziendale. La serratura elettronica è programmabile con il proprio codice PIN che può essere reimpostato ogni volta che la porta viene aperta, rendendola una cassaforte ideale per l'hotel. Lucchetto a combinazione elettronico con display ad alta visibilità alimentato da 4 batterie AA da 1,5 V. Codice PIN programmabile dall'utente a 6 o 8 cifre tramite la funzione di ripristino automatico del codice all'apertura della porta. Chiave di backup e codice principale gestore in caso di blocco. Bulloni di bloccaggio motorizzati in acciaio 20mm per una maggiore sicurezza. I bulloni di bloccaggio motorizzati aprono automaticamente la porta dopo aver inserito il codice pin corretto. Idoneo a contenere la maggior parte dei computer portatili da 15". 120 audit trail degli eventi che registrano l'identità completa degli utenti autorizzati (registra sia le aperture che le chiusure). Adatta per il fissaggio a pavimento, a parete e sul piano del mobile (bulloni inclusi).

42667000 Cassaforte S.O.





Fellowes

I RISCHI E LE MINACCE NELL'ARIA SONO REALI. PURIFICA CON AERAMAX

L'aria interna è
**DA 2 A 5 VOLTE
PIU' SPORCA**
di quella esterna



**Virus e
batteri**



**Allergeni &
Cause di asma**



Odori



**Inquinanti e
Composti organici
volatili (COV)**

**AERAMAX RIMUOVE OLTRE
IL 99,99% DEL COVID-19***

In test recenti, tutti i purificatori d'aria Fellowes AeraMax si sono dimostrati in grado di eliminare il virus del COVID-19*, utilizzando una combinazione di tecnologie intelligenti ed integrate – solo da Fellowes.



I purificatori d'aria AeraMax sono stati testati in condizioni estreme di laboratorio, sicuramente molto più critiche e difficili rispetto ad una situazione ambientale reale. Questo scenario è stato progettato appositamente in modo da testare l'efficacia di dispositivi di sanificazione in condizioni critiche e garantirne l'efficacia. Malgrado tali difficoltà, la tecnologia di purificazione dell'aria Fellowes si è dimostrata capace di neutralizzare il carico virale aereo.

Prof. Alberto Izzotti
Dipartimento di Medicina Sperimentale
dell'Università di Genova, Facoltà di Medicina

I BENEFICI DELL'ARIA PULITA



RESPIRIAMO MEGLIO

AeraMax rimuove il 99,95% delle particelle aeree fino a 0,1 micron, compresi virus, batteri, allergeni e polveri sottili



LA PRODUTTIVITA' MIGLIORA

Una buona qualità dell'aria può ridurre l'assenteismo per malattia



GLI ODORI SPARISCONO

Odori e vapori chimici vengono eliminati senza l'uso di sostanze estranee che possono causare allergie e mal di testa

Fellowes

AeraMax™ 90

- Il sensore AeraSmart monitora la qualità dell'aria e regola automaticamente la velocità della ventola per mantenere purificata l'aria
- Processo di purificazione dell'aria in 4 stadi che rimuove il 99,97% di tutti gli agenti inquinanti dell'aria fino alla dimensione di 0,3 micron
- Raccomandato per stanze di medie dimensioni (fino a 18 mq)
- Dimensioni del prodotto (mm): H 521 - L 330 - P 181

40041150 AM90 S.O.

40140000 Filtro hepa per AM90 S.O.

40139000 Filtro carboni attivi per AM90 S.O.



12-20m²



Fellowes

AeraMax™ 190

- Il sensore AeraSmart monitora la qualità dell'aria e regola automaticamente la velocità della ventola per mantenere purificata l'aria
- Processo di purificazione dell'aria in 4 stadi che rimuove il 99,97% di tutti gli agenti inquinanti dell'aria fino alla dimensione di 0,3 micron
- Raccomandato per stanze di grandi dimensioni (fino a 28 mq)
- Dimensioni del prodotto (m m): H 640 - L 400 - P 207

40041170 AM190 S.O.

40044000 Filtro hepa per AM190 S.O.

40043000 Filtro carboni attivi per AM190 S.O.



18-30m²



Fellowes

AeraMax™ 290

- Il sensore AeraSmart monitora la qualità dell'aria e regola automaticamente la velocità della ventola per mantenere purificata l'aria
- Processo di purificazione dell'aria in 4 stadi che rimuove il 99,97% di tutti gli agenti inquinanti dell'aria fino alla dimensione di 0,3 micron
- Raccomandato per stanze di grandi dimensioni (fino a 28 mq)
- Dimensioni del prodotto (m m): H 640 - L 400 - P 207

40041160 AM290 S.O.

40046000 Filtro hepa per AM290 S.O.

40045000 Filtro carboni attivi per AM290 S.O.



28-48m²



PERCHE' AERAMAX PRO



Massima tranquillità per gli utenti e massima visibilità per il tuo team.

EFFICACE

Funzionamento testato e certificato

INTELLIGENTE

Tecnologia brevettata con sensori di rilevamento

INTEGRATO

Soluzioni per vari ambienti

AFFIDABILE

Robusto e durevole



La Tecnologia Brevettata EnviroSmart utilizza un doppio sensore laser che si regola automaticamente per misurare il suono, il movimento e la qualità dell'aria

Questa tecnologia fa sì che AeraMax Pro regoli automaticamente la potenza di purificazione in base alla qualità dell'aria, e passi in standby quando possibile, risparmiando energia ed aumentando la vita utile dei filtri.

Ci sono due modalità di settaggio:

- Modalità Normale: regola automaticamente la velocità della ventola in base alla qualità dell'aria (ideale per la maggior parte degli spazi condivisi).
- Modalità silenziosa: regola la ventola ad una velocità più bassa quando lo spazio è occupato e aumenta la velocità quando lo spazio è vuoto (ideale negli ambienti in cui la rumorosità può essere un problema)



Vedere per credere - il modo migliore per mostrare agli occupanti dell'edificio che tieni alla loro salute è dimostrarglielo! L'invisibile diventa visibile con la tecnologia brevettata PureView, un display che permette di vedere la differenza oltre che percepirla.

Due sensori laser particellari controllano la qualità dell'aria in entrata e uscita dalla macchina, mostrando i dati sullo schermo in due diverse modalità:

- Stato della Stanza: mostra la qualità dell'aria nell'ambiente e la % di particelle che vengono filtrate in tempo reale.
- PM2.5: Mostra in tempo reale i livelli di PM2.5 (particelle da 2.5 micron) rilevati e rimossi nel processo di filtraggio.

Lo schermo mostra anche il livello di gas, odori e vapori chimici e segnala il momento del cambio filtri.

PROTEGGI CIO' CHE CONTA



I tuoi pazienti e visitatori in STRUTTURE MEDICHE

Una qualità dell'aria scadente può causare la trasmissione aerea di batteri e virus. Nelle sale d'attesa e negli ambulatori delle strutture mediche l'aria deve essere pulita così come le superfici e le mani.



I tuoi pazienti e collaboratori in STUDI DENTISTICI

La professione del dentista è nota per la cattiva qualità dell'aria; i laboratori sono pieni di polvere derivante dalle apparecchiature di fresatura e trapanatura, e gli ambulatori pullulano di germi e batteri generati dalla nebulizzazione degli spray dei manipoli. La professione dentistica, ora più che mai, si posiziona ai primi posti nella classifica dei lavori più rischiosi per la salute, secondo l'Istituto Superiore di Sanità (ISS).



I tuoi residenti e dipendenti in STRUTTURE RESIDENZIALI PER ANZIANI

Gli anziani sono i più vulnerabili ai virus e alle malattie respiratorie, con la preoccupazione aggiuntiva di un sistema immunitario indebolito. Le strutture hanno anche molti visitatori, ne deriva la necessità di proteggere i lavoratori dai potenziali rischi che si annidano nell'aria.



I tuoi dipendenti negli UFFICI ED AZIENDE

Gli uffici sono il tipico esempio di ambiente in cui condividiamo spazi fino a 9 ore al giorno ed hanno un flusso costante di visitatori, fornitori ed impiegati che possono trasportare virus, germi e agenti patogeni sul posto di lavoro. Senza dimenticare problemi come gli odori causati da avanzi di cibo nei cestini, aree comuni e sale riunioni.



I tuoi studenti ed il tuo staff in AULE SCOLASTICHE ED ASILI

Aree comuni ed aule scolastiche sono terreno florido per i germi, e gli apparati respiratori dei più piccoli sono maggiormente soggetti ad irritazioni che possono aumentare i sintomi di allergie ed asma. Inoltre, il personale fa sempre più fatica a tenere pulite aree ad alta pedonabilità, brulicanti di batteri e virus.



I tuoi clienti, ospiti e staff in HOTEL, PALESTRE E CENTRI ESTETICI

Questi ambienti molto affollati dove trascorriamo il nostro tempo libero possono essere altamente a rischio di trasmissione. Una migliore qualità dell'aria è un ottimo modo per trasmettere tranquillità ai clienti e aumentare la percezione di qualità della propria struttura. L'igiene e la sanificazione sono essenziali in questi ambienti.



AeraMax Pro AM4

La taglia giusta per gli spazi più grandi

AeraMax Pro 4 è il più grande dei nostri sistemi di purificazione professionali, e garantisce un ricambio d'aria ogni 20 minuti in stanze fino a 110m². Per spazi più grandi possono essere utilizzate più unità, per creare la soluzione ideale per grandi uffici open space, sale riunioni e molte aree condivise.



AeraMax Pro AM2

Piccolo. Ma grande.

Il design ultrasottile di AeraMax Pro 2 lo rende perfetto per i piccoli spazi, in quanto offre da 3 a 5 ricambi d'aria per ora in stanze condivise di dimensione tra 15 e 25m². E' ideale per piccoli studi, sale poltrona, ingressi e toilette pubbliche.



AeraMax Pro AM3

Perfetto per la maggior parte degli spazi

Il nostro AeraMax Pro 3 è perfetto per la maggior parte degli ambienti, offrendo fino a 3 ricambi d'aria orari in stanze da 55m². Questo lo rende ideale per uffici, sale riunioni, aule, toilette, sale d'attesa e spazi condivisi chiusi.

SPECIFICHE TECNICHE

ANCHE A
NOLEGGIO

www.proced.it/noleggio



AeraMax Pro AM2



AeraMax Pro AM3 PC



AeraMax Pro AM4 PC

Tecnologia Intelligente	Tecnologia EnviroSmart	Tecnologia PureView Tecnologia EnviroSmart	Tecnologia PureView Tecnologia EnviroSmart
Area coperta	15m ² (5 ACH (ricambi aria/ora) 25m ² (3 ACH (ricambi aria/ora)	30m ² (5 ACH (ricambi aria/ora) 55m ² (3 ACH (ricambi aria/ora)	65m ² (5 ACH (ricambi aria/ora) 110m ² (3 ACH (ricambi aria/ora)
Numero di velocità ventola	5	5	5
Flusso aria pulita (m ³ /ora)	60, 73, 87, 109, 170	129, 158, 190, 238, 374	260, 316, 381, 476, 748
Rumorosità (dB)	38, 42, 51, 60, 66	42, 47, 51, 58, 69	42, 47, 52, 58, 69
Dimensione della macchina (AxLxP)	574 x 360 x 104mm	495 x 534 x 241mm	483 x 883 x 241mm
Peso della macchina	5.8kg	9.1kg	15.9kg
Consumo energia (W) alle varie velocità	7, 10, 14, 40, 70	5, 8, 11, 21, 100	8, 12, 18, 35, 166
Certificazione Energy Star	Si	Si	Si
Voltaggio elettrico	220-240v, 50/60Hz, 2A	220-240V, 50/60Hz, 0.9A	220-240V, 50/60Hz, 1.4A
Certificazione Sicurezza Elettrica	TUV, GS, CE	TUV, GS, CE	TUV, GS, CE
Aria in entrata/Uscita	Lati/Alto	Basso/Alto	Basso/Alto
Pannello di controllo	Touch Capacitivo	Touch Capacitivo e Display PureView TFT LCD	Touch Capacitivo e Display PureView TFT LCD
Materiale scocca	ABS stabilizzato UV	ABS stabilizzato UV	ABS stabilizzato UV
Temperatura di funzionamento	10°C-40°C	5°C-40°C	5°C-40°C
Umidità di funzionamento	Fino a 60% RH	Fino a 60% RH	Fino a 60% RH
Garanzia	Limitata 3 anni	Limitata 5 anni	Limitata 5 anni

CONFIGURAZIONI

Montaggio a muro

Metodo di installazione	Montaggio a muro con spina	Montaggio a muro con collegamento elettrico	Montaggio a muro con collegamento elettrico
Nome modello Codice prodotto	AM2 40042030 S.O.	AM3 PC 40042001 S.O.	AM4 PC 40042002 S.O.

Piedistallo da terra

Metodo di installazione		Tipo di spina EU/UK	Tipo di spina EU/UK
Nome modello Codice prodotto	Accessorio piedistallo da terra 40042040 S.O.	AM3S PC 40042003 S.O.	AM4S PC 40042008 S.O.



I purificatori d'aria Leitz TruSens Pro garantiscono un livello superiore di filtraggio dell'aria, grazie all'utilizzo di filtri HEPA13, a maggiori ricambi d'aria per ora e al controllo con Sensor Pod. Ideali per ambienti più grandi, sia pubblici, commerciali che privati. Leitz TruSens Pro: aria più pulita su cui contare.



Riduzione dell'esposizione ai virus nell'aria Esposizione

Il filtro a doppia superficie certificato EN1822 contribuisce a catturare virus e batteri. Il carbone attivo cattura i composti organici volatili (VOC), mentre la luce TRU-BEAM UV-C neutralizza i virus e i batteri intrappolati nel filtro.



Manutenzione semplice, Funzionamento efficiente

Non è necessaria alcuna installazione. È sufficiente collegare Leitz TruSens e il purificatore d'aria è pronto a funzionare. Ogni purificatore d'aria viene fornito con filtri appositamente progettati per durare almeno 1 anno, con un funzionamento di 12 ore al giorno, in condizioni operative tipiche e una lampada UV-C progettata per durare tutta la vita del purificatore d'aria. Le rotelle consentono di spostare facilmente il purificatore d'aria da un'area all'altra. Con Slot di sicurezza Kensington (lucchetto opzionale).



Conosci la qualità dell'aria

Conosci la qualità dell'aria con il SensorPod e il display della qualità dell'aria. SensorPod misura il particolato (PM1.0, PM2.5, PM10) e i composti organici volatili (VOC). Composti organici volatili (VOC) nell'aria, comunicando in tempo reale in tempo reale al purificatore d'aria. Il display della qualità dell'aria sulla parte anteriore del purificatore d'aria riflette le rilevazioni del SensorPod con una luce colorata e un numero di qualità dell'aria, con dettagli su particolato (PM) e VOC.



Modello	Z-6000 Leitz TruSens Pro Filtro EPA E12	Z-6000H Leitz TruSens Pro Filtro HEPA H13	Z-7000 Leitz TruSens Pro Filtro EPA E12	Z-7000H Leitz TruSens Pro Filtro HEPA H13
Codice	39755510 S.O.	39755520 S.O.	39755530 S.O.	39755540 S.O.
Copertura stanza	Fino a 155m ²	Fino a 100m ²	Fino a 190m ²	Fino a 130m ²
CADR (Clean Air Delivery Rate) Fumo	745m ³ /ora	480m ³ /ora	910m ³ /ora	625m ³ /ora
Rumorosità	Vel. max <53 dB Vel. min <30 dB	Vel. max <46 dB Vel. min <20 dB	Vel. max <54 dB Vel. min <31 dB	Vel. max <47 dB Vel. min <20 dB
Impostazioni ventola	Whisper 1, 2, 3, Turbo, Auto	Whisper 1, 2, 3, Turbo, Auto	Whisper 1, 2, 3, Turbo, Auto	Whisper 1, 2, 3, Turbo, Auto
Filtro opzionale	Filtro EPA E12	Filtro HEPA H13	Filtro EPA E12	Filtro HEPA H13
Codice filtro	39755501 S.O.	39755502 S.O.	39755503 S.O.	39755504 S.O.
Livelli di purificazione	Prefiltro lavabile, Filtro carbone, Filtro EPA, Lampada UV-C	Prefiltro lavabile, Filtro carbone, Filtro HEPA, Lampada UV-C	Prefiltro lavabile, Filtro carbone, Filtro EPA, Lampada UV-C	Prefiltro lavabile, Filtro carbone, Filtro HEPA, Lampada UV-C
Impostazioni timer	2, 4, 8, 12 ore	2, 4, 8, 12 ore	2, 4, 8, 12 ore	2, 4, 8, 12 ore
Dimensioni	374 x 468 x 693mm	374 x 468 x 693mm	374 x 468 x 806mm	374 x 468 x 806mm
Peso	19.1 kg	17.3 kg	20.5 kg	18.7 kg

Ideale per aree di attesa, uffici, scuole, case di cura, alberghi e ristoranti.



Respirare aria più pulita è importante

#2

capitolo | macchine



ARIA PIÙ PULITA DOVE SERVE, CON IL CONTROLLO CON SENSOR POD™

Porta aria pulita nella tua casa grazie Leitz TruSens. Questo purificatore d'aria all'avanguardia utilizza la tecnologia di controllo remoto tramite SensorPod™ per monitorare la qualità dell'aria dove serve, non solo vicino al purificatore e, grazie ad un sistema di filtraggio a 360°, hai sempre il controllo dell'aria che respiri.



TruSens elimina il 99,99% delle particelle di coronavirus trasportate dall'aria (HCoV-229e).*

*Risultato di test indipendente eseguito da terze parti utilizzando una concentrazione aerosolizzata di coronavirus umano 229E per un periodo di due ore in una camera sigillata. HCoV-229e è un surrogato del SARS-Cov-2. Per maggiori informazioni vai sul sito www.leitz.com/trusenstest.



#2

capitolo | macchine

Purificatori d'aria Smart Leitz TruSens

Controlla l'aria che respiri con il nostro nuovo purificatore d'aria intelligente. Con la TruSens Smart App, conoscerai la qualità della tua aria interna ed esterna in tempo reale. Il modello Z-3500 Wi-Fi® è abilitato per funzionare con i comandi vocali del dispositivo Alexa.



novità



reddot award 2019 winner

Modello purificatore

	Z-3000H	Z-2000	Z-1000
Codice prodotto	39755100 S.O.	39755200 S.O.	39755300 S.O.
SensorPod™	•	•	–
Smart APP	–	–	–
Compatibile con Alexa	–	–	–
Indicatore qualità dell'aria	•	•	–
Tecnologia PureDirect™	•	•	•
Livelli di purificazione	4	4	3
Copertura stanza (2 ACH)	60 m² (TBC)	35 m²	23 m²
Modalità Auto	•	•	–
Maniglia per trasporto	•	•	•
Pannello touch	•	•	•
CADR (Clean Air Delivery Rate) FUMO	290m³/h (TBC)	161m³/h	95m³/h
Filtro EN1822	•	Opt.	Opt.
ECARF	•	•	–
Dimensioni (L x A)	28 x 72 cm	22 x 57cm	20 x 45cm
Peso	5.7 kg	4.1 kg	3.5 kg



Respirare aria più pulita è importante

#2

capitolo | macchine



Aria pulita ovunque

La tecnologia proprietaria PureDirect™ con flusso d'aria bidirezionale e distribuisce l'aria purificata nella stanza con maggior efficacia.



Rileva le sostanze inquinanti

Trai beneficio dall'aria pulita ovunque, non solo vicino al purificatore. Posizionato nella stanza, SensorPod™ misura gli inquinanti e comunica i risultati al purificatore. Questo assicura che l'intera stanza abbia aria più pulita.



Risponde alla qualità dell'aria

Le letture effettuate dal SensorPod™ sono visualizzate sul disco illuminato. Così sai quando la qualità dell'aria è buona, discreta o scarsa. Questo dà la tranquillità che il tuo purificatore sta lavorando in modo corretto.

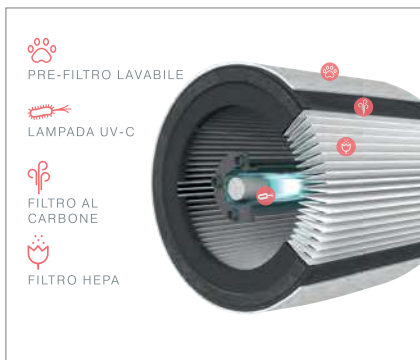

Cattura e distrugge gli inquinanti

Il sistema di filtraggio a 360 gradi* cattura inquinanti comuni come allergeni, gas COV e particelle microscopiche. La lampada UV-C distrugge germi e virus che possono accumularsi sul filtro, impedendo la circolazione di germi vivi.

* Z-1000 / Z-2000 Hanno un filtro anti-particolato



Disponibili filtri certificati EN1822

Questi filtri sono in grado di catturare il 99,95% delle particelle di dimensioni tra 0,1 - 0,2 micron.*



*Sulla base di test rilasciato da TÜV SÜD, il gruppo filtrante soddisfa i requisiti di H13 HEPA secondo EN1822-1:2019 & EN ISO 29463-5:2018

Modello Purificatore	Z-3000H	Z-2000	Z-1000
Consumabili			
Filtro carbone	39755101 S.O.	39755201 S.O.	39755301 S.O.
Filtro HEPA (EN1822)	39755102 S.O.	39755202 S.O.	39755302 S.O.
Filtro HEPA	39755102 S.O.	-	-
Lampada UV-C	39755103 S.O.	39755203 S.O.	39755303 S.O.



Filtro per Allergie & Influenza

Aumenta la protezione da virus, influenzaz a e allergeni presenti nell'aria. Il filtro HEPA antivirale contro le allergie e l'influenza cattura il 99% di allergeni e virus presenti nell'aria, compreso il virus H1N1.



Filtro per Odori & COV

Il filtro per gli odori è appositamente realizzato con una quantità maggiore di carbone attivo e un filtro a tamburo HEPA. I pellet di carbone aiutano a rimuovere i comuni odori di cucina e dei prodotti per la pulizia e a ridurre alcuni COV.



Filtro per Animali domestici

Il filtro HEPA per animali domestici cattura al 99,97% dei peli e dei residui cutanei di animali domestici e aiuta ad eliminarne gli odori comuni, così puoi respirare un'aria più pulita dentro casa.

Respira aria più pulita

Personalizza la purificazione dell'aria con il filtro che soddisfa maggiormente le tue esigenze. La sostituzione del filtro è essenziale affinché il tuo purificatore funzioni al meglio. Il purificatore d'aria indicherà quando cambiare il filtro in base all'utilizzo medio.



Modello Purificatore

Filtri speciali

		Z-3000H	Z-2000	Z-1000
Filtro a tamburo HEPA per Allergie & Influenza		39755105 S.O.	39755205 S.O.	39755305 S.O.
Ricambio filtro al carbone per Allergie & Influenza		39755104 S.O.	39755204 S.O.	39755304 S.O.
Filtro a tamburo HEPA per Animali domestici		39755106 S.O.	39755206 S.O.	39755306 S.O.
Ricambio filtro al carbone per Animali domestici		39755107 S.O.	39755207 S.O.	39755307 S.O.
Filtro a tamburo HEPA per Odori & COV		39755108 S.O.	39755208 S.O.	39755308 S.O.
Ricambio filtro al carbone per Odori & COV		39755109 S.O.	39755209 S.O.	39755309 S.O.

Quale etichettatrice è adatta a te?

Le seguenti icone indicano diversi usi ed esigenze di etichettatura. Trova quelli che fanno al caso tuo.



Archiviazione



Identificazione generale



Tracciabilità delle risorse



Gestione dei cavali



Gestione dei visitatori



Posta e spedizioni

Hai bisogno di una funzione specifica?

Caratteristiche del prodotto/sistema:



USB
Connettività



Wi-Fi
Connettività



Network
Connettività



Bluetooth tecnologia wireless*



Schermo retroilluminato



Ricaricabile Batteria

Caratteristiche del software:



Compatibilità con PC/Mac tramite il software DYMO Connect software



Compatibilità PC/Mac tramite il software DYMO ID software



iOS/Android compatibilità tramite l'app DYMO App LetraTag



DYMO® LabelManager™ 160



Etichettatrice facile da usare con tasti di formattazione rapida

- Stampe da 6/9/12 mm di larghezza
 - Semplice modifica del testo grazie ai tasti di formattazione rapida che impostano dimensione, grassetto, corsivo, sottolineato, caselle di testo, testo verticale
 - Digitazione rapida del testo su una tastiera stile PC (QWERTY) con layout specifico per Paese
1. DYMO LabelManager™ 160
 2. Alimentatore DYMO D1

Rif. originale

21613000 2174612

Larghezza etichetta disponibile:

6 mm 9 mm 12 mm



DYMO® LabelManager™ 280



Smart, versatile, con le giuste connessioni

- Stampe da 6/9/12 mm di larghezza
 - Personalizzazione di font e grafica delle etichette grazie alla connessione per PC o Mac®
 - Semplice modifica del testo grazie ai tasti on-touch per la formattazione rapida
 - Visualizzazione di un'anteprima degli effetti selezionati grazie al display grafico
1. DYMO LabelManager™ 280
 2. Custodia kit DYMO LabelManager™ 280

Rif. originale

21605000 50968960

43031000 2091152

Larghezza etichetta disponibile:

6 mm 9 mm 12 mm



DYMO® LabelManager™ 210D+



Etichettatrice multiuso con ampio display grafico

- Stampe da 6/9/12 mm di larghezza
- Anteprima esatta della stampa finale grazie al display grafico
- Facile navigazione dall'accensione alla stampa
- Tastiera stile PC
- Copie multiple per la stampa e la memorizzazione di 9 etichette

1. DYMO LabelManager™ 210D+
2. Custodia kit DYMO LabelManager™ 210D+

Rif. originale

21612000 50784440

21581000 2094492

Larghezza etichetta disponibile:

6 mm 9 mm 12 mm



Le prezzatrici sono a pagina 355



Cercate i prodotti DYMO®
Prodotti certificati FSC™
Certificato : SGSC-COC-041289



DYMO® LabelManager™ 420P

Etichettatrice ad alte prestazioni con connessione per PC o Mac®

- Stampe da 6/9/12/19 mm di larghezza
- Ampio display retroilluminato con 4 righe di testo
- Uso indipendente o con connessione tramite USB al PC o al Mac®
- UPC-E, Code 39, Code 128, EAN 13, EAN 8, UPC-A

- 1 DYMO LabelManager™ 420P
- 2 Custodia kit DYMO LabelManager™ 420P

Rif. originale

21600000 1 S0915490

21600050 2 S0915480 kit case S.O.

Larghezza etichetta disponibile:

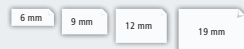

DYMO® LabelManager™ 500TS

Creazione, modifica e formattazione delle etichette con un semplice tocco

- Stampe da 6/9/12/19/24 mm
- Ampio display full-COLORE touch screen
- Grafica cristallina, codici a barre e loghi a una risoluzione di stampa di 300 dpi
- Memorizzazione di 5 diversi profili utenti

Rif. originale

30956000 S0946420 S.O.

Larghezza etichetta disponibile:

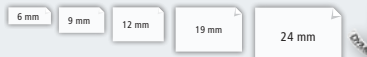

Funzioni LabelManager



MODELLO / FUNZIONE	LM 160	LM 210D+	LM 360D	LM 280	LM 420P	LM 500TS
Connettività al PC	No	No	No	☑ / 🍏	☑ / 🍏	☑ / 🍏
Font	1	1	3	3+ ☑ / 🍏	8+ ☑ / 🍏	10+ ☑ / 🍏
Righe visualizzate sullo schermo	1	1	2	2	4	Si
Dimensione carattere	6	6	7	6	7	25
Stili di stampa	8	7	7	7	10	32
Stili dei bordi	4	8	8	8	8	5
Sottolineatura / Stampa verticale	Si	Si	Si	☑ / 🍏	☑ / 🍏	☑ / 🍏
Risoluzione di stampa (DPI)	180 dpi	180 dpi	180 dpi	180 dpi	180 dpi	300 dpi
Ripetizione stampa	No	Si	Si	☑ / 🍏	☑ / 🍏	☑ / 🍏
Stampa multiriga	2 righe	2 righe	2 righe	2 righe	4 righe	Illimitata
Stampa a specchio	No	Si	Si	☑ / 🍏	☑ / 🍏	☑ / 🍏
Codici a barre	No	No	No	☑ / 🍏	☑ / 🍏	☑ / 🍏
Alimentatore	Opzionale	Incluso	Incluso	Incluso	Incluso	Incluso
Batteria	6 AAA (non incluse)	6 AA (non incluse)	Ricaricabile (alimentatore incluso)	Ricaricabile (alimentatore incluso)	Ricaricabile (alimentatore incluso)	Ricaricabile (alimentatore incluso)
Peso	350 g	435 g	610 g	770 g	415 g	800 g
Dimensione	11,8 x 4,9 x 20,3 cm	15,5 x 16,5 x 6,4 cm	19,7 x 15 x 7,1 cm	20,2 x 11,4 x 5,8 cm	10,4 x 21,5 x 5,7 cm	19 x 16,5 x 9,5 cm
Sistema nastro	DYMO® D1	DYMO® D1	DYMO® D1	DYMO® D1	DYMO® D1	DYMO® D1
Larghezza nastro	6/9/12 mm	6/9/12 mm	6/9/12/19 mm	6/9/12 mm	6/9/12/19 mm	6/9/12/19/24 mm
Macchina	Bianco/Nero 12 mm	Bianco/Nero 12 mm	Bianco/Nero 19 mm	Bianco/Nero 12 mm	Bianco/Nero 19 mm	Bianco/Nero 24 mm
Garanzia*	2+1 anni	2+1 anni	2+1 anni	2+1 anni	2+1 anni	2+1 anni



Cercate i prodotti DYMO®
Prodotti certificati FSC™
Certificato : SGSCH-COC-041289



Etichette standard DYMO® D1®



Per l'uso con i modelli LabelManager™ e LabelWriter™ 450 Duo. Ideale per moltissime funzioni di ufficio, come archiviazione, conservazione e gestione delle risorse.

Dorso Easy-Peel

Rimozione semplice e rapida del dorso dell'etichetta per un'applicazione senza problemi.



Etichette resistenti DYMO® D1®

Etichette ad alta aderenza resistenti a condizioni difficili, quali raggi UV, temperature estreme, umidità, agenti chimici e altro. Ideali sia per applicazioni interne sia esterne.



Etichette in poliestere permanenti DYMO® D1®

Esteticamente identiche alle etichette standard, offrono un'elevata aderenza e resistenza per etichette di lunga durata.



Etichette in nylon flessibili DYMO® D1®

Per superfici curve e/o con texture elaborate e come contrassegno per l'identificazione dei cavi. L'adesivo permanente offre una durata garantita.



Etichette D1®



COLORE	6 mm/Prezzo	9 mm/Prezzo	12 mm/Prezzo	19 mm/Prezzo	24 mm/Prezzo
ETICHETTE STANDARD D1 (7 m)					
ABC	21739000	21766000	21776000	21786000	21789000
ABC	21741000	21770000	21781000	21658000	21765000
ABC	21740000	21768000	21779000	21787000	21789097
ABC	-	21767000	21778000	30968000	-
ABC	-	21771000	21782000	21746000	-
ABC	-	21769000	21780000	21745000	30694000
ABC	-	-	21764000	40776000	30971000
ABC	-	21742000	21774000	-	-
ABC	-	-	21773000	-	-
ABC	-	21772000	21783000	21788000	-
CONFEZIONE MULTIPLA STANDARD ETICHETTE D1 (10 x 7 m)					
ABC	-	30685095	30685094	30685093	-
ETICHETTE RESISTENTI D1 (3 m)					
ABC	-	-	21773999	-	-
IN POLIESTERE PERMANENTE D1 (5,5 m)					
ABC	-	-	30964000	21655000	-
IN NYLON FLESSIBILE D1 (3,5 m)					
ABC	-	-	30962000	-	-

(2) Cassette esterne D1® LetratagTM e D1 Industriale®



Cercate i prodotti DYMO®
Prodotti certificati FSC™
Certificato : SGSCH-COC-041289



DYMO® LabelWriter™ 550

Stampante di etichette ink-free facile da usare per PC e Mac®

- Nuova funzione di riconoscimento automatico delle etichette™ per riconoscere a colpo d'occhio dimensione, tipo e numero di etichette rimanenti
- Tecnologia di stampa termica diretta - nessun inchiostro o toner costoso richiesto
- Fino a 62 etichette al minuto
- Personalizzazione e stampa di etichette per indirizzi, archiviazione, codici a barre, badge nominativi e altro ancora grazie al software DYMO® Connect for Desktop
- Grafica cristallina con risoluzione 300 x 300 dpi
- Modalità automatica di "sospensione" per risparmio energetico
- Stampa in blocco da Microsoft Excel, Outlook e Google Contacts

Rif. originale

21608090 2112722



DYMO® LabelWriter™ 550 Turbo

Stampante di etichette ad alta velocità per PC/Mac® con connessione LAN

- Nuova funzione di riconoscimento automatico delle etichette™ per riconoscere a colpo d'occhio dimensione, tipo e numero di etichette rimanenti
- Alta velocità: fino al 45% più veloce rispetto al modello LabelWriter™ 550 (fino a 90 etichette al minuto)
- La connettività di rete LAN permette di collegare una sola macchina e condividerla tra molti
- Personalizzazione e stampa di etichette per indirizzi, archiviazione, codici a barre, badge nominativi e altro ancora grazie al software DYMO® Connect for Desktop
- Grafica cristallina con risoluzione 300 x 300 dpi
- Modalità automatica di "sospensione" per risparmio energetico
- Stampa in blocco da Microsoft Excel, Outlook e Google Contacts

Rif. originale

21608100 2112723



DYMO® LabelWriter™ Wireless

Comodità wireless per una semplice condivisione in rete tramite Wi-Fi®

- Wi-Fi® integrato per la stampa wireless di etichette da Mac, PC, smartphone e tablet
- Con l'aggiunta di una sola LabelWriter Wireless alla rete, la stampa delle etichette è accessibile a tutti
- La tecnologia di stampa termica diretta elimina l'esigenza di costose stampanti da tavolo a getto di inchiostro o a toner
- Il software gratuito DYMO Connect consente una rapida progettazione e stampa delle etichette da Mac® o da PC, oppure, tramite i plugin di Microsoft Office, è possibile stampare direttamente da Word, Excel® o Outlook®
- L'app gratuita DYMO Connect mobile consente di creare e stampare le etichette tramite Wi-Fi® direttamente dallo smartphone o dal tablet

Rif. originale

42079010 2000932 S.O.



DYMO® LabelWriter™ 450 Duo

Possibilità di stampare un'ampia varietà di etichette DYMO® con un'unica stampante versatile

- Maggiore versatilità di stampa delle etichette: etichette postali e di spedizione (LW) nonché etichette permanenti per l'identificazione (D1) in un'ampia varietà di dimensioni e colori
- Stampa rapida: fino a 71 etichette al minuto (ad es. etichetta per indirizzo a 4 righe), il 40% più rapida del modello base

Rif. originale

21609000 S0838960 S.O.



DYMO® LabelWriter™ 450 Twin Turbo

Massima efficienza di etichettatura e spedizione

- Efficienza ottimizzata grazie al doppio rotolo di etichette per stampare in qualsiasi momento: perfetto per lunghe sessioni di etichettatura senza sostituzione del rotolo
- Fino a 71 etichette al minuto (etichette con indirizzo a 4 righe)

Rif. originale

21610000 S0838910870 S.O.



DYMO® LabelWriter™ 5XL

Stampante per etichette di spedizione XL per PC/Mac® con connessione LAN

- Nuova funzione di riconoscimento automatico delle etichette per riconoscere a colpo d'occhio dimensione, tipo e numero di etichette rimanenti
- Tecnologia di stampa termica diretta: nessun inchiostro o toner costoso richiesto
- Stampa in blocco da Microsoft™ Excel, Outlook e Google Contacts
- Fino a 53 etichette al minuto
- Etichette di spedizione XL
- Personalizzazione e stampa di etichette per indirizzi, archiviazione, codici a barre, badge nominativi e altro ancora grazie al software DYMO® Connect for Desktop

Rif. originale

32698000 2112725 S.O.



Cercate i prodotti DYMO®
Prodotti certificati FSC™
Certificato : SGSCH-COC-041289

Funzioni LabelWriter



MODELLO / FUNZIONE	LabelWriter™ 550	LabelWriter™ 550 Turbo	LabelWriter™ Wireless	LabelWriter™ Duo 450	LabelWriter™ 450 Twin Turbo	LabelWriter™ 5XL
Riconoscimento automatico delle etichette™	Sì	Sì	No	No	No	Sì
Risoluzione di stampa (DPI)	300 x 300	300 x 300	300 x 300	300 x 300	300 x 300	300 x 300
Sistema di stampa	Termico diretto	Termico diretto	Termico diretto	Termico diretto	Termico diretto	Termico diretto
Velocità di stampa (etichette al minuto)	62	90	71	71	71	53 (129 per le etichette ad alta capacità)
Larghezza di stampa massima (mm)	56	56	56	56	56	106
Modelli di etichette disponibili	100+	100+	100+	100+	100+	100+
Strumento di progettazione etichette	Sì	Sì	Sì	Sì	Sì	Sì
Stampa di testi, codici a barre (20 tipi), immagini e foto, data e ora, numeri di serie e molto altro	Sì	Sì	Sì	Sì	Sì	Sì
Tipi e dimensioni di etichette	27	27	27	27 + 45 etichette D1	27	31
Guide per etichette (per l'allineamento)	Sì	Sì	Sì	No	Sì	Sì
Modalità "sospensione" (risparmio energetico)	Sì	Sì	Sì	Sì	Sì	Sì
Connettività	-	LAN	Wi-Fi, Bluetooth	-	-	LAN
Rotolo starter incluso	20 etichette 89 x 36 mm	20 etichette 89 x 36 mm	20 etichette 89 x 36 mm	20 etichette, 89 x 36 mm + etichette D1 nero su bianco 24 mm x 3 m	2 x 20 etichette 89 x 36 mm	20 etichette 104 x 159 mm
Dimensione (LxPxA)	127 x 187 x 134 mm	127 x 187 x 134 mm	127 x 204 x 124 mm	140 x 197 x 183 mm	217 x 187 x 134 mm	178 x 187 x 134 mm
Peso (escluso alimentatore/rotolo)	1.310 g	1.310 g	1.310 g	1.360 g	1.120 g	2.100 g
Garanzia*	2+1 anni	2+1 anni	2+1 anni	2+1 anni	2+1 anni	2+1 anni

Riconoscimento automatico di etichette™

Stampa di etichette più facile che mai

Automatic Label Recognition™ riconosce e visualizza le dimensioni, il tipo e il numero di etichette rimanenti, eliminando la frustrazione e garantendo che le etichette non si esauriscano mai senza preavviso.

L'Automatic Label Recognition™ è disponibile solo sulle LabelWriter™ 550, 550 Turbo e 5XL.

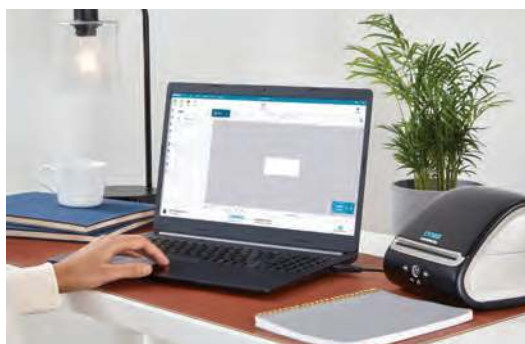

Modalità di sospensione automatica

Tutte le stampanti LabelWriter™ dispongono di una modalità di sospensione automatica per risparmiare energia e ridurre i costi.



Create la vostra soluzione di mailing desktop

Combinare qualsiasi stampante di etichette LabelWriter™ con qualsiasi bilancia digitale o di spedizione DYMO® USB per creare un sistema completo di mailing o di spedizione.



Cercate i prodotti DYMO®
Prodotti certificati FSC™
Certificato : SG5CH-COC-041289



Etichette LabelWriter













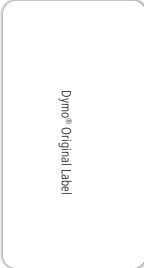

#2

capitolo | macchine

Etichette in carta DYMO[®] LW: che sia una sola o cento etichette, la semplicità di stampa non cambia.

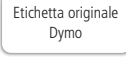
- ▶ Tecnologia di stampa termica diretta per un testo chiaro senza i costi e le sbavature dell'inchiostro o del toner
- ▶ Nessun inceppamento del foglio, nessun problema di layout e nessuno spreco
- ▶ Disponibile in una varietà di dimensioni per la posta, la spedizione e le applicazioni speciali



TIPO ETICHETTA	CODICE PROCED	CODICE originale	DESCRIZIONE	DIM. (L x A mm)	ROTOLI/ CONF.	FORMATO ETICHETTA
ETICHETTE POSTALI STANDARD 	21647000	S0722370	Etichette per indirizzo standard	28 x 89	2 / 130	
	21645050	S0722360	Etichette per indirizzo standard Multipack	28 x 89	24 / 130	
	21648000	S0722400	Etichette per indirizzo grandi	36 x 89	2 / 260	
	30684000	S0722390	Etichette per indirizzo grandi Multipack	36 x 89	24 / 260	
	19192000	S0722410	Etichette per indirizzo grandi	36 x 89	1 / 260	
ETICHETTE DI SPEDIZIONE STANDARD 	21650000	S0722430	Etichette per badge nominativo / spedizione	54 x 101	1 / 220	
	30685000	S0722420	Etichette per badge nominativo / spedizione Multipack	54 x 101	12 / 220	
	33466100	S0947420	Etichette di spedizione ad alta capacità	102 x 59	2 / 575	
	32699000	S0904980	Etichette di spedizione XL	104 x 159	1 / 220	
ETICHETTE STANDARD MULTIUSO 	21639000	S0722530	Etichette multiuso	13 x 25	1 / 1000	
	30749000	S0929120	Etichette quadrate multiuso	25 x 25	1 / 750	
	21640000	S0722550	Etichette multiuso	19 x 51	1 / 500	
	32555000	S0722440	Etichette multiuso grandi	54 x 70	1 / 320	
	21649000	S0722540	Etichette multiuso	32 x 57	1 / 1000	
	30685095	2093094	Etichette multiuso grandi Multipack	32 x 57	6 / 1000	
ETICHETTE STANDARD SPECIALI 	32443000	S0722460	Etichette per cartelle sospese	12 x 50	1 / 220	
	21644000	S0722480	Etichette copridorso grandi Multipack	59 x 190	1 / 110	
	21641000	S0722560	Etichette per badge nominativo piccole	41 x 89	1 / 300	



Le etichette resistenti DYMO® LW offrono la massima aderenza alle superfici più difficili.

- ▶ Adesivo industriale
- ▶ Etichette con rivestimento protettivo in polipropilene per una resistenza superiore
- ▶ Materiale plastico resistente ai graffi e agli strappi



Multisuperficie

Temperatura

Agenti chimici

Olio

Umidità

TIPO ETICHETTA	CODICE PROCED	CODICE originale	DESCRIZIONE	DIMENSIONE (L x A mm)	ROTOLI/ CONFEZIONE	FORMATO ETICHETTA
ETICHETTE RESISTENTI LW	41885000	2112285	Etichette resistenti LW	25 x 89	1 / 350	
	41885091	2112286	Etichette resistenti LW	25 x 25	2 / 850	
	41885120	2112289	Etichette resistenti LW	32 x 57	1 / 800	
	41885180	2112290	Etichette resistenti LW	59 x 102	1 / 300	
	41885090	2112283	Etichette resistenti LW	25 x 54	1 / 160	



Pile Alkaline Power

Batterie alcaline per tutte le applicazioni comuni.

Adatta per:

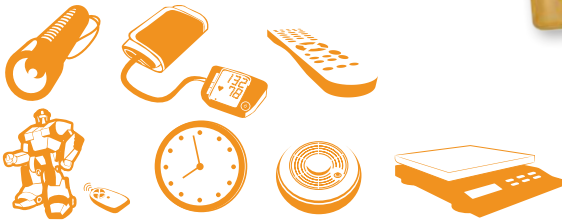

22018000	Blister 4 ministilo AAA
22021000	Blister 4 stilo AA
22015000	Blister 2 mezza torce C
22022000	Blister 2 torce D
22023000	Blister 1 transistor 9V
39808000	Blister 10 pz ministilo AAA
39810000	Blister 10 pz stilo AA
32119003	Pile microstilo mn2500 1,5V AAAA blister 2pz.

L'assortimento completo pile da pagina 147



Cercate i prodotti DYMO®
Prodotti certificati FSC™
Certificato : SGSCH-COC-041289

brother
at your side

Soluzioni di
etichettatura per
applicazioni domestiche



Etichettatrice PT-H110

L'etichettatrice palmare ideale per l'ufficio. Pratica taglierina per un taglio preciso delle etichette alla lunghezza esatta necessaria. Velocità di stampa: 20 mm/secondo. Alimentazione tramite 6 batterie alcaline AAA o l'adattatore CA (opzionale). Lingue supportate: Inglese, tedesco, francese, spagnolo, portoghese, portoghese brasiliano, italiano, olandese, danese, norvegese, svedese, finlandese, ungherese, ceco, polacco, romeno, sloveno, slovacco, croato, turco.

novità

30954001 Etichettatrice palmare portatile. Tastiera QWER.

32880000 TZE121 Laminato da 9 mm (8 mt) Nero/Trasparente

21730000 TZE221 Laminato da 9 mm (8 mt) Nero/Bianco

21626000 TZE621 Laminato da 9 mm (8 mt) Nero/Giallo

21734000 TZE131 Laminato da 12 mm (8 mt) Nero/Trasparente

21732000 TZE231 Laminato da 12 mm (8 mt) Nero/Bianco

11266099 TZE233 Laminato da 12 mm (8 mt) Blu/Bianco

21733021 TZE335 Laminato da 12 mm (8 mt) Bianco/Nero

37561000 TZE431 Laminato da 12 mm (8 mt) Nero/Rosso

11266097 TZE631 Laminato da 12 mm (8 mt) Nero/Giallo



QL - 700

brother
at your side

#2

capitolo | macchine

Possibilità di conferire un'immagine professionale alla propria azienda

Risultati più professionali e miglioramento dell'efficienza dell'ufficio grazie all'uso di etichette. È possibile indicare l'indirizzo in modo professionale su buste, confezioni e pacchetti, utilizzando uno dei numerosi formati di etichette disponibili e addirittura includere il proprio logo aziendale, se necessario. È possibile reperire rapidamente le informazioni importanti all'interno dell'azienda, attraverso la chiara identificazione di archivi, cartelle, CD e DVD.



FACILE DA CONFIGURARE

Collega la QL-700 al PC Windows. Esegui il software incorporato, progetta e stampa le etichette. È semplicissimo.

novità



STAMPA ETICHETTE DELLE DIMENSIONI DESIDERATE

Possibilità di creare etichette da 12,7 mm a 1 metro di lunghezza, mediante la taglierina automatica incorporata.



ROTTOLI FACILI DA SOSTITUIRE

Ciascun rotolo viene fornito su una bobina che si inserisce semplicemente nella stampante.



RISOLUZIONE DI STAMPA FINO A 300 x 600 DPI

Possibilità di creare etichette di facile lettura con testo nitido e immagini di alta qualità.



INTERFACCIA USB

Veloce e facile da configurare e utilizzare. Il cavo USB è fornito di serie con la QL-700.



FINO A 93 ETICHETTE/MINUTO

Se si desidera stampare più etichette contemporaneamente, la stampante QL-700 le prepara in pochi secondi.

DK LABEL

Etichette pre-tagliate in carta



Etichettatrice QL-700

Stampante professionale collegabile a pc (300x600 dpi) "plug&print" con etichette pretagliate o a modulo continuo stampa etichette fino a 62 mm di altezza. 93 etich/min. stampa codici a barre. Taglierina industriale automatica. Software p-touch editor per creare etichette personalizzate e cavo usb di serie alimentazione con adattatore corrente di serie.

30954200 Etichettatrice

30958000	DK11201	400 etichette adesive in carta 29mm x 90mm
18916000	DK11202	300 etichette adesive in carta Nero/Bianco 62mm x 100mm
21636000	DK11204	400 etichette adesive in carta Nero/Bianco 17mm x 54mm
21204000	DK11208	400 etichette adesive in carta Nero/Bianco 38mm x 90mm
30958099	DK11209	800 etichette adesive in carta Nero/Bianco 29mm x 62mm

PT-E110 - SCHEDA TECNICA



- pitolo | macchine

Etichettatrice di base per elettricisti e installatori/manutentori di impianti di comunicazione dati



novità

Velocità di stampa: 20 mm/secondo

Display LCD grafico

Tasti di accesso rapido per effettuare le operazioni di etichettatura più comuni

Tastierino numerico dedicato per un rapido inserimento delle cifre

Tastiera tipo PC, che si può pulire facilmente, con un layout familiare per l'inserimento rapido del testo

Alimentazione tramite 6 batterie alcaline AAA o adattatore CA (opzionali)

Taglierina manuale

Utilizza cassette di nastro TZe di ampiezza fino a 12 mm

200 simboli tra cui elettrici/ datacom/audio video e altre categorie

Il modello PT-E110 comprende:

- Nastro TZe-231, scritta nero su sfondo bianco da 12 mm (4 m)

Etichettatrice PT-E110

Etichettatrice palmare professionale per il settore elettrico con tastiera QWERTY, display LCD, 200 simboli

30954092 Etichettatrice

32880000	TZE121	Laminato da 9 mm (8 mt) Nero/Trasparente
21730000	TZE221	Laminato da 9 mm (8 mt) Nero/Bianco
21626000	TZE621	Laminato da 9 mm (8 mt) Nero/Giallo

21734000	TZE131	Laminato da 12 mm (8 m) Nero/Trasparente
21732000	TZE231	Laminato da 12 mm (8 m) Nero/Bianco
11266099	TZE233	Laminato da 12 mm (8 m) Blu/Bianco
21733021	TZE335	Laminato da 12 mm (8 m) Bianco/Nero
37561000	TZE431	Laminato da 12 mm (8 m) Nero/Rosso
11266097	TZE631	Laminato da 12 mm (8 m) Nero/Giallo

LetraTag® 200B

Etichettatura rapida e semplice da smartphone
con tecnologie wireless Bluetooth®

- LetraTag® 200B è compatta, leggera e alimentata a batteria*, per cui è facile da portare in borsa e da usare durante gli spostamenti.
- Facile organizzazione con etichette personalizzabili che includono 5 dimensioni del carattere, 15 stili di riquadro, oltre 100 icone, la possibilità di sottolineare, creare più righe di testo o inserire una data.
- Nuova app LetraTag® Connect con accesso a 8 modelli predefiniti per una creazione di etichette ancora più semplice
- Portata Bluetooth: Fino a circa 10 metri!

*4 AA – non incluse

12 mm



Scopri di più



Rif. originale

32179095 2172055



** Smartphone non incluso



Personalizzate le vostre etichette con stili di carattere, bordi, icone e altro ancora. Si abbina facilmente all'etichettatrice DYMO LetraTag® 200B con tecnologia wireless Bluetooth® per lavori di stampa ed etichettatura a casa, in classe o sul posto di lavoro!



Etichette DYMO® LT

Create specificamente per la tua etichettatrice DYMO® LetraTag®, le etichette DYMO® LT sono dotate di cassette facili da caricare e presentano un dorso facilmente rimovibile per un'applicazione senza problemi.

Scegli tra quattro materiali:

- **Carta**
Etichette economiche per uso interno (certificate FSC™)
- **Metallic**
Etichette resistenti agli strappi, di lunga durata, per uso interno
- **Plastica**
Etichette resistenti agli strappi, di lunga durata, lavabili, per uso interno
- **Per applicazione a caldo**
Etichette lavabili in lavatrice da applicare su indumenti e tessuti



Find out more



Etichette LetraTag



COLORE	Carta/Prezzo 12 mm x 4 m	Plastica/Prezzo 12 mm x 4 m	Metalliche/Prezzo 12 mm x 4 m
ABC	21806000	21807000	-
ABC	-	21809000	-
ABC	-	21810000	-
ABC	-	21811000	-
ABC	-	21808000	-
ABC	-	-	21715000



Cercate i prodotti DYMO®
Prodotti certificati FSC™
Certificato : SGSCH-COC-041289



DYMO® RHINO™ 4200



Strumento di etichettatura compatto e rapido per professionisti in mobilità

- Stampe da 6/9/12/19 mm di larghezza
- Tasti esclusivi per la formattazione automatica (dimensioni, spazi e formato) per specifiche applicazioni industriali
- Inserimento del testo rapido e comodo su una tastiera stile PC con layout specifico per Paese
- Personalizzazione dei tasti (per evitare ripetizioni inutili): personalizzazione e memorizzazione delle impostazioni per formati di etichette individuali.



Rif. originale

33466000 S0955970 S.O.

Larghezza etichetta disponibile:

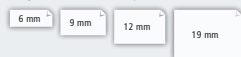

DYMO® RHINO™ 5200



Stampante di etichette portatile e accessibile per professionisti di DataComm,

settore elettrico, audio/visivo, sicurezza, MRO, edilizia e broadcasting

- Conforme agli standard di etichettatura industriali ANSI e TIA/EIA-606-A
- Tasti esclusivi one-touch brevettati per formattare automaticamente il testo delle etichette per pannelli elettrici, patch panel, contrassegni per l'identificazione di cavi e fili, etichettatura di piastre, morsettiere, avvolgicavo orizzontali e verticali, applicazioni verticali e a lunghezza fissa.



Rif. originale

33466080 S0841480 S.O.

Larghezza etichetta disponibile:

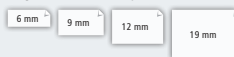

Funzioni Rhino



MODELLO / FUNZIONE	RHINO™ 4200	RHINO™ 5200	RHINO™ 6000+
Connettività al PC	No	No	Sì
Font	1	1	2
Righe visualizzate sullo schermo	1	4	4
Dimensione carattere	7	7	7
Contrassegni e avvolgicavo	Sì	Sì	Sì
Patch panel	No	Sì	Sì
Pannelli elettrici	Sì	Sì	Sì
Stampa verticale	Sì	Sì	Sì
Ripetizione stampa	Sì	Sì	Sì
Stampa multiriga	4 righe	5 righe	5 righe
Serializzazione	Semplice	Avanzata	Avanzata
Memoria	25 etichette	100 etichette	200 etichette
Codici a barre	Sì	Sì	Sì
Alimentatore	Opzionale	Incluso	Incluso
Batteria	6 AA o ricaricabile	Ricaricabile	Ricaricabile
Batteria	460 g	250 g	1.81 kg
Dimensione	17.6 x 11.6 x 6 cm	11.4 x 21.2 x 7 cm	7.5 x 13.7 x 24.6 cm
Sistema nastro	DYMO® IND	DYMO® IND	DYMO® IND
Larghezza nastro	6/9/12/19 mm	6/9/12/19 mm	6/9/12/19/24 mm
Nastro in dotazione con la macchina	Bianco/Nero 12 mm vinile flessibile	Bianco/Nero 12 & 19 mm vinile flessibile	Bianco vinile 9 mm+ Nylon flessibile 24 mm
Garanzia**	1+1 anni	1+1 anni	1+1 anni

** 1 anno di garanzia + 1 anno aggiuntivo con registrazione su dymo.com



Cercate i prodotti DYMO®
Prodotti certificati FSC™
Certificato : SGSC-COC-041289



DYMO® RHINO™ 6000+

Connessione al PC o strumento di etichettatura portatile

Creazione di etichette o trasferimento di file con codici a barre e layout complessi dal software DYMO ID™ su PC alla stampante Rhino 6000+ per una modifica semplice on-the-job

- Stampe da 6/9/12/19/24 mm di larghezza
- Conforme agli standard di etichettatura industriali ANSI e TIA/EIA-606-B.
- Tasti esclusivi one-touch per la formattazione automatica delle etichette (dimensioni, spazi e formato)
- Per pannelli elettrici e patch panel, terminali e morsettiere 110, contrasegni per l'identificazione di cavi e fili, avvolgicavo orizzontali e verticali, applicazioni verticali e a lunghezza fissa, inclusa funzionalità di stampa a 5 righe.
- Stampa di 8 tipi di codici a barre, tra cui Code 39, Code 128, Codabar, UPC A/E, EAN 8/13, PDF 417, Code 39 variante mod. 43 e QR code.
- Libreria di simboli con oltre 250 simboli, frazioni e segni d'interpunzione industriali pre-programmati.
- Software DYMO ID™ incluso



Scopri di più

novità



Rif. originale

33466065 S2122966 S.O.

Larghezza etichetta disponibile:

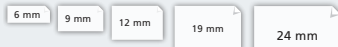

L'utilizzo di DYMO ID è semplice grazie a un'esperienza uniforme che integra le stesse funzioni utili dell'etichettatrice RHINO™ e le riunisce in un unico pacchetto software potente per PC. Disponibile per il download gratuitamente su dymo.com, DYMO ID fornisce la funzionalità necessaria per realizzare i più complessi progetti di etichettatura.

Ambienti	Resistente al caldo/freddo	Resistente ai raggi UV	Resistente all'olio	Resistente all'acqua	Resistente alle sostanze chimiche	Codifica tramite colore
Superficie cavofilo	Nylon flessibile tubo termoretraibile	Vinile per interni/esterni tubo termoretraibile	Vinile per interni/esterni tubo termoretraibile	Vinile per interni/esterni tubo termoretraibile	Vinile per interni/esterni tubo termoretraibile	interni/esterni Vinile
Superficie irregolare	Nylon flessibile Vinile per applicazioni in interni ed esterni	Vinile per interni/esterni Nylon flessibile	Vinile per interni/esterni	Vinile per interni/esterni Nylon flessibile	Interni/esterni Vinile	Interni/esterni Vinile
Superfici piana	Poliestere permanente Nylon flessibile	Poliestere permanente Vinile per interni/esterni	Poliestere permanente Vinile per interni/esterni	Poliestere permanente Vinile per interni/esterni	Poliestere permanente Vinile per interni/esterni	Interni/esterni Vinile
Superficie ruvida	Permanent polyester Nylon flessibile	Indoor/Outdoor Vinyl Poliester permanente	Indoor/Outdoor Vinyl Poliester permanente	Indoor/Outdoor Vinyl Poliester permanente	Indoor/Outdoor Vinyl Poliester permanente	Indoors/Outdoors Vinile

Cinghie di nylon DYMO® per Rhino™

Nastro in nylon flessibile appositamente studiato per la marcatura di cavi e fili. Questo nastro ha un'elevata adesione e flessibilità. Può essere utilizzato anche in ambienti in cui le cinghie sono esposte a sporco e olio.



Temperature resistance: -18° to +120°C

COLORE	6 mm	9 mm	12 mm	19 mm	24 mm
ABC	-	-	30972030	GIS07181200	82173000
ABC	-	-	30972019	-	-



Nastri vinilici DYMO® per Rhino™

Il vinile colorato combina flessibilità, un forte adesivo e un'elevata resistenza chimica, rendendo quest'etichetta ideale per molte applicazioni in cui è richiesto il colore. Riconosciuto UL in base alla norma UL 969.



COLORE	6 mm	9 mm	12 mm	19 mm
ABC	-	-	82177000	82178000
ABC	-	-	33467001	33468001
ABC	-	-	33467002	33468011
ABC	-	-	82177038	-



Cercate i prodotti DYMO®
Prodotti certificati FSC™
Certificato : SG5CH-COC-041289



Bilancia digitale DYMO® per spedizioni tramite posta o corriere

Tutte le bilance per spedizioni tramite posta o corriere sono dotate di:

- Funzione "hold" che blocca il peso dell'articolo sul display per dieci secondi dopo la rimozione del pacco, per consentire la lettura del peso quando la grandezza del pacco o della busta impedisce la visuale
- Funzione tara che pesa gli articoli escludendo il peso del contenitore
- Spegnimento automatico quando non in uso, per preservare la durata delle batterie (3 x AAA, non incluse)



Bilance postali DYMO®

Calcolo del peso preciso di buste e pacchetti fino a 2 kg

- Bilance compatte e precise per la pesatura di buste e pacchetti



Rif. originale

33577000 S0928990

Bilance postali DYMO® con USB

La gamma di bilance più versatile per la pesatura di buste e pacchetti fino a 10 kg

- Bilance compatte e precise per la pesatura di buste e pacchetti
- Compatibile con Windows® 7 o superiore e Mac OS® v10.10 o superiore



Rif. originale

37424000 S0929010 S.O.

Bilance postali DYMO® con USB

La gamma di bilance più versatile per la pesatura di buste e pacchetti fino a 5 kg

- Bilance compatte e precise per la pesatura di buste e pacchetti
- Compatibile con Windows® 7 o superiore e Mac OS® v10.10 o superiore



Rif. originale

33577090 S0929000

Bilance per spedizioni DYMO® con USB

Bilance per impieghi gravosi per pacchi superiori ai 50 kg

- Impugnatura perimetrale integrale per facilitare lo spostamento della bilancia verso pacchi pesanti, non viceversa
- Schermo LCD rimovibile per una visualizzazione più comoda in mobilità o a parete
- Compatibile con Windows® 7 o superiore e Mac OS® v10.10 o superiore



Rif. originale

33332000 S0929020 S.O.



Bilancia

Bilancia elettronica, digitale, capacità fino a 3 kg.

Precisione +/- 2 gr.

Display LCD con autospegnimento.

Funzione di azzeramento tara.



40845000 Bilancia - 3 Kg



Bilancia digitale LCD

Bilancia digitale ultrapiatta colore bianco.

Display LCD, touch panel.

Portata da 1 gr a 3 kg.

Auto zero resetting.

Alimentazione: 2 batterie AAA (non incluse).

Dimensioni: 179x131x23 mm.



40845090 Bilancia 3 kg

In un MONDO SEMPRE PIÙ CALDO passa alla STAMPA A FREDDO

Le stampanti inkjet Epson consumano meno e fanno risparmiare energia.



Multifunzione A4 EPSON EcoTank ET-2860

Stampa, copia e scansione. Stampa ultraconveniente: risparmia fino al 90% sui costi di stampa. Fino a 72 cartucce in un solo set di inchiostri. Stampa fino a 4.500 pagine in bianco e nero* e fino a 7.500 a colori*. Semplice sistema a serbatoi di inchiostro. Ricariche pratiche con flaconi dotati di blocco di sicurezza e serbatoi frontali. App Epson Smart Panel configura, monitora, stampa, acquisisce e altro ancora, tutto dal tuo dispositivo mobile.

Dimensioni: 375 x 347 x 179 mm (LxPxA)



22661006 EPSON EcoTank ET-2860

11466130 Epson cartuccia C13T00P140 - nero

41606511 Epson cartuccia C13T00P240 - ciano

41606521 Epson cartuccia C13T00P440 - giallo

41606538 Epson cartuccia C13T00P340 - magenta



Multifunzione A4 EPSON EcoTank ET-4800

Stampa, copia, scansione e fax. Stampa ultraconveniente: risparmia fino al 90% sui costi di stampa. Fino a 72 cartucce in un solo set di inchiostri. Stampa fino a 4.500 pagine in bianco e nero* e fino a 7.500 a colori*. Semplice sistema a serbatoi di inchiostro. Goditi ricariche pratiche con flaconi dotati di blocco di sicurezza e serbatoi frontali. App Epson Smart Panel configura, monitora, stampa, acquisisce e altro ancora, tutto dal tuo dispositivo mobile.

Dimensioni: 375 x 347 x 237 mm (LxPxA)



41110016 EPSON EcoTank ET-4800

11466130 Epson cartuccia C13T00P140 - nero

41606511 Epson cartuccia C13T00P240 - ciano

41606521 Epson cartuccia C13T00P440 - giallo

41606538 Epson cartuccia C13T00P340 - magenta

I vantaggi della Tecnologia a FREDDO

Aumenta la produttività e riduci l'impatto ambientale senza compromessi.

*Stampa fino a 4.500 e 7.500 pagine. I rendimenti stimati sono ricavati sulla base della metodologia standard Epson utilizzando simulazioni di stampa con pattern di test dello standard ISO/IEC 24712 o 29103. I rendimenti stimati possono variare in base alle immagini stampate, al tipo di carta utilizzata, alla frequenza con cui si stampa e alle condizioni ambientali, ad esempio la temperatura. Durante la configurazione iniziale della stampante, una certa quantità di inchiostro viene utilizzata per riempire gli ugelli della testina di stampa.

#2

capitolo | macchine



Multifunzione A4 Brother MFC-L2800DW

Multifunzione 4 in 1 (stampa, scansione, copia e fax). 32 ppm. 128 MB. ADF da 50 pagine. Duplex automatico. Scansione simplex. Display LCD. Connessione Ethernet e WiFi. Stampa da app, ideale per ufficio e casa, è compatta, con velocità di 32 pagine al minuto.

Dimensioni: 410 x 399 x 319 mm (LxPxA)



22661007 Brother MFC-L2800DW

39342061 Brother Tamburo - DR2510

39342060 Brother Toner TN2510XL - nero alta capacità

37933331 Brother Toner TN2510 - nero bassa capacità



Stampante A4 Brother HL-L2445DW

Stampante laser monocromatica con unità fronte/retro integrata. Design compatto ed elegante, offre stampe di alta qualità in monocromatico alla velocità di 32 pagine al minuto ed una connettività tramite rete cablata e Wireless.

Dimensioni: 356 x 360 x 183 mm (LxPxA)



41355002 Brother HL-L2445DW

39342061 Brother Tamburo - DR2510

39342060 Brother Toner TN2510XL - nero alta capacità

37933331 Brother Toner TN2510 - nero bassa capacità

Filtri Clean Office

I filtri per polveri sottili Clean Office impediscono l'aumento di inquinamento causato dalla fuoriuscita di toner nell'uso di stampanti laser e fotocopiatrici.



39928000 150 x 120 mm - conf. 2 filtri

Filtri Tesa® Clean Air®

Le stampanti Laser emettono polveri sottili. Tesa® Clean Air® filtra fino al 94% di tutte le particelle di polveri sottili. Il nuovo filtro per polveri sottili è composto da tessuto non tessuto ecologico, completamente riciclabile. Grazie alla sua struttura a tre strati e alle microfibre caricate elettrostaticamente nello strato centrale, vengono intrappolate stabilmente persino le particelle più sottili, quelle in grado di raggiungere i polmoni indipendentemente dalla specifica composizione chimica delle polveri sottili emesse. L'applicazione è semplice e veloce. Le performance dei filtri per polveri sottili Tesa® Clean Air® sono garantite per 12 mesi di stampa o per 70.000 pagine. Per selezionare il filtro adatto al tuo modello di stampante visita il sito: <http://www.tesa-clean-air.com/ita>.



22946000 Filtro Clean Air S 100 x 80 mm

22945000 Filtro Clean Air M 140 x 70 mm

22944000 filtro Clean Air L 140 x 100 mm

 brother
at your side

Multifunzione A4 Brother MFCL3740CDWE

Con scheda di rete, consente di risparmiare tempo e denaro grazie all'ampio cassetto carta da 250 fogli. Elevate velocità di stampa (18 ppm) e bassi livelli di rumorosità. Le funzionalità rapide di fax, scansione e copia sono completate dall'alimentatore automatico (ADF) da 50 fogli, che semplifica ulteriormente la gestione dei documenti di più fogli. Completano le sue caratteristiche la connessione Wireless e il fronte e retro automatico.

Dimensioni: 410 x 444 x 401 mm (LxPxA)



22845301	Brother MFC-L3730CDWE
38078531	Brother Tamburo - DR248CL
38078532	Brother Toner TN248BK - nero
38078512	Brother Toner TN248C - ciano
38078522	Brother Toner TN248Y - giallo
38078539	Brother Toner TN248M - magenta

 brother
at your side

Stampante A4 Brother HLL3240CDW

È la stampante a colori ideale per le aziende che vogliono risparmiare tempo e denaro, con una stampa al minuto di 26 pagine. Questa stampante costituisce una reale risorsa per qualsiasi ufficio con funzionalità come la stampa fronte/retro in automatico e un'elevata capacità carta di 250 fogli, .

Offre inoltre connettività sia cablata che wireless, con l'ulteriore vantaggio di poter stampare in mobilità da smartphone o tablet.

Dimensioni: 399 x 399 x 239 mm (LxPxA)



43324001	Brother HLL3240CDW
38078531	Brother Tamburo - DR248CL
38078532	Brother Toner TN248BK - nero
38078512	Brother Toner TN248C - ciano
38078522	Brother Toner TN248Y - giallo
38078539	Brother Toner TN248M - magenta



 brother
at your side

Multifunzione A3 Brother MFC-J6540DW

La stampante multifunzione professionale A3 Brother MFC-J6540DW è progettata per durare a lungo, per soddisfare le esigenze dei piccoli uffici e dei gruppi di lavoro più esigenti. La funzionalità A3 consente di produrre una varietà di documenti a colori in A3 e A4, senza problemi, con stampe di alta qualità, velocità di stampa elevate e costi di gestione ridotti. Questo dispositivo multifunzione offre funzionalità di stampa, copia, scansione e fax. Stampa dalla postazione di lavoro, in una sala riunioni o dal dispositivo mobile con connettività wireless.

Dimensioni: 576 x 477 x 305 mm (LxPxA)



22845006	Brother MFC-J6540DW
50019530	Brother cartuccia LC422XLBK - nero
50019511	Brother cartuccia LC422XLC - ciano
50019521	Brother cartuccia LC422XLY - giallo
50019538	Brother cartuccia LC422XLM - magenta

Distruggidocumenti KOBRA® Hybrid con tecnologia ibrida per il risparmio energetico!

Hybrid TECHNOLOGY

**La Tecnologia Hybrid brevettata da KOBRA
utilizza l'energia accumulata durante ogni ciclo
per risparmiare energia elettrica!**

**Distrukge
fino al 15%
dei documenti
utilizzando
l'energia
accumulata**



KOBRA HYBRID KOBRA HYBRID-S

**Distruggidocumenti a frammento
con tecnologia Hybrid**

Equipaggiato con l'innovativa **tecnologia Hybrid** per il recupero dell'energia. Design e tecnologia LED esclusivi.

Luce d'entrata 230 mm, contenitore da 30 lt.
Motore a funzionamento continuo 24 ore su 24 senza surriscaldamento, coltelli in acciaio temprato. Pulsante di Stand-by, Stop e Retromarcia. Start e Stop automatici all'inserimento del materiale da distruggere. Non richiede l'uso di sacchetti di plastica.

KOBRA C4/S4

**Distruggidocumenti a frammento e a striscia
con tecnologia Hybrid**

Nuovo design e tecnologia LED esclusivi. Equipaggiato con l'innovativa **tecnologia Hybrid** per il recupero dell'energia: la tecnologia Hybrid brevettata da KOBRA utilizza l'energia accumulata durante ogni ciclo per risparmiare l'energia elettrica. Distrukge fino al 15% dei documenti utilizzando l'energia accumulata.

Luce d'entrata 240 mm, contenitore da 40 lt. Motore a funzionamento continuo 24 ore su 24 senza surriscaldamento, coltelli in acciaio temprato. Pulsante di Stand-by, Stop e Retromarcia. Start e Stop automatici all'inserimento del materiale da distruggere.

Cestino estraibile senza sollevare il corpo macchina. Non richiede l'uso di sacchetti in plastica.

Modello	Codice Articolo	Luce d'entrata	Tipo di taglio	Dimensione del frammento mm	Capacità fogli*		Capienza cestino	Dimensioni (LxPxH)	Livello di sicurezza ISO/IEC 21964 (DIN 66399)	Materiali distruttabili
					A4 70 gr	A4 80 gr				
Kobra Hybrid	43009000	230 mm	frammento	3,5 x 40	8-9	7-8	30 lt	37x26x50 cm	P-4 T-4 E-3 F-1	
	99.941									
Kobra C4-Hybrid	43009010	240 mm	frammento	3,5 x 40	15-17	14-16	40 lt	39x30x59 cm	P-4 O-3 T-4 E-3 F-1	
	99.953									
Kobra S4-Hybrid	43009020	240 mm	striscia	3,8	20-22	18-20	40 lt	39x30x59 cm	P-2 O-2 T-2 E-2	

#3 | INFORMATICA



- › Poggiapiedi pag. 121
- › Tappetini mouse pag. 123
- › Alzamonitor pag. 125
- › Supporti schiena e seduta pag. 129
- › Bracci portamonitor pag. 128
- › Adattatori, cavi e accessori pag. 131
- › Prese pag. 134
- › Cuffie pag. 136
- › Mouse pag. 138
- › Tastiere pag. 140
- › Webcam pag. 141
- › UPS e cavi sicurezza pag. 142
- › Archiviazione dati e smartcard pag. 143
- › Pile e batterie pag. 147
- › Pulizia computer pag. 149

Kensington®

fit for work
Fit for life™



Piede



Polso



Benessere gambe e polsi

I muscoli più forti che abbiamo sono nella parte inferiore del nostro corpo. Ci aiutano a stare in piedi, a camminare e a correre. Fornire il supporto corretto a gambe e caviglie è essenziale per aumentare la produttività durante tutta la giornata.

L'importanza del benessere dei dipendenti nell'ambiente di lavoro è innegabile. La gamma di ergonomia **Kensington Wellbeing** è progettata per offrire la giusta soluzione per tutte le aree del corpo. Il nostro Sistema SmartFit® suggerisce in modo semplice la soluzione migliore per tutto il team di lavoro.



 **SmartFit®**

Ogni prodotto SmartFit® dispone di un codice colore di regolazione. Usando l'illustrazione del sistema SmartFit® (inclusa nella confezione), misura la tua mano e determina il tuo colore. Quindi regola semplicemente il prodotto SmartFit® con la combinazione colore scelta.



Kensington®

Kensington Poggiapiedi oscillante

La barra che ruota a 360 gradi è stata progettata per migliorare la circolazione e alleviare la pressione. Ideale per le postazioni sit & stand. Barra in alluminio e base robusta con piedini in gomma.



28128250 Poggiapiedi oscillante - Grigio

Kensington®

Poggiapiedi SoleSaver® Comfort

Poggiapiedi realizzato interamente in materiale plastico. Regolabile su 3 altezze (10°, 15°, 20°) ribaltando semplicemente i piedini ad incastro sotto la base. Piedini antiscivolo. Dimensioni 7,6x45,5x45,5 cm (HxLxP)



28129000 Poggiapiedi

Kensington®

Poggiapiedi Smartfit® Solemate™ Pro

Il sistema SmartFit® semplifica il posizionamento all'altezza ergonomica ideale. Altezza regolabile in posizioni comprese tra 90 mm e 120 mm per sostenere utenti di qualsiasi altezza. Il pedale per il controllo del blocco consente all'utente di adattare il poggiapiedi senza alzarsi dalla sedia.



28128300 Poggiapiedi Pro - Grigio

Kensington®

Poggiapiedi SmartFit™ SoleMate Comfort

I poggiapiedi mantengono le gambe sollevate mentre lavori alla scrivania, migliorano la postura e la circolazione e aiutano a ridurre la pressione sulla zona lombare grazie al sistema SmartFit™ brevettato. Facilmente regolabili per un maggiore comfort e per soddisfare le esigenze individuali.



42309000 Poggiapiedi

Kensington®



SmartFit®

"The Professionals' Choice™"

Investi nel benessere, perché lavorare bene è importante





#3

capitolo | informatica

Poggiapiedi standard

Design ergonomico che segue perfettamente l'arco naturale dei piedi per garantire il massimo comfort. Altezza regolabile in due differenti posizioni. Piattaforma basculante e superficie anatomica antistress. Dimensioni 7,4x44,8x33 cm (HxLxP).



28130000 Poggiapiedi standard

Poggiapiedi oscillante

Poggiapiedi ergonomico realizzato in HIPS (High Impact PolyStyrene). Aiuta a migliorare la postura e la circolazione mantenendo elevati piedi e gambe. Regolabile manualmente in altezza in due posizioni (75-105mm) con una semplice capovolta. Inclinazione 0°-40°. Ampia base di appoggio di dimensioni mm 355x255, con cuscinetti massaggianti e rilassanti. Piedini antiscivolo per una migliore stabilità generale.

28130100 Poggiapiedi dimensioni: mm 417x225x135. Nero.



Tappeto Sit-Stand every day

Allevia la fatica dello stare in piedi, favorendo naturali movimenti posturali durante il lavoro in piedi. Base antiscivolo sicurezza e grazie ai bordi inclinati si evitano pericoli di inciampo. Colore nero. Dimensioni: 1.91x91x60 cm.

allevia la fatica e aiuta la postura



42200001 Tappeto Sit-Stand S.O.



Poggiapiedi regolabile con Microban® Office Suites™

Previene il disagio a gambe e schiena assicurando una corretta postura. Contiene protezione antibatterica Microban® per inibire la proliferazione di batteri. La posizione si regola con una pressione del piede. Oscilla liberamente avanti e indietro per stimolare la circolazione nei piedi e nelle gambe. Dimensioni approssimative 10,8x44,4x33,6 cm (HxLxP)



32934000 Poggiapiedi regolabile



Tappeto Sit-Stand Active Fusion

È la soluzione ideale per una postura corretta di lavoro in piedi, isola perfettamente dal pavimento, la forma con step incoraggia un naturale movimento di facili esercizi di stretching delle caviglie favorendo anche la circolazione sanguigna degli arti inferiori. La forma ergonomica e la base antiscivolo assicurano il massimo confort e sicurezza. Dimensioni: 8.8x69.8x59.6 cm. Peso 2.9 kg.

favorisce la circolazione



42200000 Tappeto Active Fusion Sit-Stand S.O.

Kensington®



Tappetino mouse regolabile in altezza con supporto per il polso SmartFit® Kensington

Gli inserti regolabili in altezza offrono colori personalizzati SmartFit® e consentono di posizionare il polso alla giusta angolatura, per fare clic e scorrere in tutta comodità. Il poggiapolsi in gel offre una superficie comoda e fresca che si adatta al polso e dà sollievo ai punti di pressione. La superficie anti-microbica resiste alle macchie e agli odori. La base antiscivolo conferisce stabilità e mantiene fermo il polso.



42298000 Tappetino mouse SmartFit® - Nero



Supporto Health-V™ in tessuto

Fabbricati in soffice schiuma con rivestimento in tessuto per la massima comodità. Il supporto palmare si adatta alla forma della mano e rende più semplici i movimenti del mouse, scivolando perfettamente sul tappetino ed evitando posture errate del polso. Dimensioni supporto palmare: 3,5x23x28 cm (HxLxP).



10567000 Supporto palmare - Nero

LogiLink®

Tappetino poggiapolso in gel per Tastiera Nero

Tappetino in gel appositamente progettato per sostenere i polsi durante la battitura sulla tastiera. Il comodo poggiapolso riduce la fatica durante il lavoro al PC. Il design ergonomico garantisce il massimo comfort. Materiale: gomma naturale / schiuma / gel. Superficie: Lycra; Colore: nero.



10543100 Tappetino poggiapolso in gel

TAPPETTINI MOUSE

Kensington®



Mouse pad poggiapolsi ergosoft™

Grazie alla combinazione di un design ergonomico e di un eccellente tracciamento per mouse ottici e laser, il mouse pad poggiapolsi ErgoSoft™ di Kensington consente di ottimizzare comfort e prestazioni. Grazie a un rivestimento esterno ultra morbido sostenuto da un'imbottitura gel e un tessuto eccezionale che migliora le prestazioni del mouse, con il mouse pad poggiapolsi ErgoSoft sentirai davvero la differenza.



10580035 Tappetino ergosoft poggia polsi mouse K52888EU nero

Kensington®

Tappetino Duo gel

Il tappetino per mouse Duo Gel unisce una base rigida resistente in vinile, per movimenti del mouse veloci e accurati, a un poggiapolsi che si modella sulla forma del polso per comodità e supporto completi; è dotato di canale di ventilazione per mani sempre fresche e asciutte e finitura facile da pulire. Dimensioni 34,7x23,50 cm.



40112000 Tappetino Duo gel - Rosso/fumo scuro

LogiLink®

Tappetino Mouse con Protezione Antimicrobica Nero

Tappetino mouse leggero e confortevole. Base antiscivolo per la massima presa. La protezione antimicrobica del mouse pad inibisce la crescita dei microrganismi. Fornisce protezione contro odori, macchie e deterioramento causato da batteri, funghi e altri microrganismi. Barriera antimicrobica permanentemente. Compatibile con mouse ottici e laser. Dimensioni: 230 x 190 mm; Colore: nero.



10543500 Tappetino Mouse

#3

capitolo | informatica

Tappetino per mouse personalizzabile con foto

Tappetino per mouse personalizzabile. Con copertura in PVC trasparente. Può contenere foto, disegni, biglietti facilmente sostituibili. Mouse pad porta foto con saldatura termica. Dimensioni: 230 x 195 x 15 mm.

**novità****10543600** Tappetino per mouse personalizzabile**Tappetino Mouse Gaming XXL standard nero**

Tappetino per mouse gaming di colore nero. Ampio spazio di 800 x 350 mm per tastiera e mouse; Ideale per i giochi o le attività d'ufficio. Game mouse pad con superficie microtesturizzata per un'altissima precisione. Rivestimento impermeabile per proteggere contro le cadute di caffè, bevande energetiche e altro. Parte posteriore gommata e antiscivolo per mantenere il tappetino del mouse saldamente in posizione. Dimensioni mouse pad per gamer: 350 x 800 x 4 mm.

**novità****misura XXL****10543800** Tappetino mouse gaming**Tappetino Gaming antiscivolo XL 450 x 400 mm**

Ampia superficie (450 x 400 mm) per una maggiore libertà di movimento durante le sessioni di gioco, lo studio o il lavoro al PC. Tappetino gaming con superficie micro strutturata, pensata per garantire la massima precisione sia con mouse ottici che laser. Rivestimento resistente all'acqua per proteggere da fuoriuscite di caffè o altri liquidi. Base gommata e antiscivolo per mantenere il tappetino del mouse saldamente in posizione. Bordi rinforzati per una lunga durata, per prevenire la deformazione e donare massima stabilità.

**misura XL****novità****misura XL****10543700** Tappetino multicolor**10543747** Tappetino verde**Tappetino mouse**

Spessore 60 mm. Dimensioni: 25x22 cm.

**10578000** Tappetino - azzurro**10591000** Tappetino - rosso**10578030** Tappetino - nero**Tappetino mouse gel**

Ergonomico in morbido gel per favorire la posizione adeguata della mano e del polso. Dimensioni: 23x20 cm.

**10580000** Tappetino gel - blu**Tappetino mouse Classic**

Tappetino mouse superficie in poliestere. Dimensioni: 23x20 cm.

**41760000** Tappetino - grigio chiaro

Fellowes

Supporto per notebook I-Spire Series™

Solleva il notebook per il miglior confort visivo. Per notebook fino a 17". Il design ricurvo permette di disperdere il calore emesso dal laptop. Dotato di fermi frontali per evitare lo scivolamento del notebook. Dimensioni 11,00x32,7x23 cm (HxLxP).

33045000 Supporto notebook



TECHly
The Modern IT brand

Supporto pieghevole in alluminio per Notebook Tablet e Smartphone da 10" a 16"

Supporto per laptop ergonomicamente regolabile in 6 livelli di angolazione da 0 a 45° (altezza da 5,5 a 15,5 cm).

La regolazione multi-angolo può impostare lo schermo al livello più confortevole e aiuta a correggere la postura, riducendo eventuale mal di schiena, torcicollo o dolore al polso. Design ergonomico per soddisfare al meglio le tue esigenze quotidiane di apprendimento e lavoro.

Ampia compatibilità: si adatta a dispositivi come smartphone, tablet, notebook da 10" a 16" e funge anche da comodo leggìo per libri e giornali.

L'angolo anteriore e il design aperto dello stand consentono una ventilazione maggiore rispetto ad altri piedistalli, consentendo di raffreddare completamente il computer in modo costante durante l'utilizzo. Funzione protettiva ottimale: il supporto è realizzato in lega di alluminio da 4 mm di alta qualità, resistente ma leggero allo stesso tempo. Sei cuscinetti in silicone antiscivolo nella parte frontale dello stand proteggono il laptop dal pericolo di scivolamento e ne garantiscono un posizionamento sicuro e stabile.



Six-level Regolazione



novità



10503061 Supporto pieghevole



#3

capitolo | informatica

Supporto per Notebook e Tablet 10-15.6" ergonomico nero

Porta notebook ergonomico. Solleva lo schermo all'altezza degli occhi per un migliore angolo di visione. 9 diverse posizioni. Il design offre una maggiore circolazione dell'aria. Particolarmente stabile. Ideale per notebook, tablet e smartphone. Adatto per notebook e tablet da 10-15.6". Piegevole e portatile. Porta smartphone integrato. Materiale: metallo e plastica. Colore nero.



10503051 Supporto notebook e tablet

**Supporto porta Smartphone e Tablet universale e regolabile da scrivania**

Pratico ed elegante supporto da scrivania per smartphone e tablet in robusta lega di alluminio; grazie al suo design minimalista si adatta a qualsiasi ambiente come l'ufficio e la casa. Angolazione regolabile fino a 270° e visualizzazione sia verticale che orizzontale del dispositivo; consente di ottenere sempre un perfetto angolo di visione. Robusti spessori in gomma antiscivolo proteggono lo smartphone da graffi e scivoli; dotato di comodo foro per il passaggio del cavo di ricarica del telefono. Ideale per lo smart working, lo studio, la didattica a distanza, le video conferenze o per il tempo libero. Dimensioni stand inclinabile da scrivania: 10,4 x 7,4 x 8 cm; Colore: argento.

10159006 Supporto porta smartphone e tablet



Stand da scrivania regolabile vetro trasparente per monitor Notebook

Elegante stand per monitor/laptop in vetro temperato trasparente da 5 mm. Grazie alla possibilità di regolazione in altezza offre una visione ottimale del monitor. Regolabile in altezza da 80mm a 130mm. Rialzando il monitor, offre maggiore spazio utile sulla scrivania. Il design ventilato offre una migliore circolazione dell'aria. Pensato per la casa, l'ufficio o le postazioni di gioco. Materiale supporto da scrivania: cristallo trasparente.

regolabile
in altezza
80-130 mm

novità



10505230 Stand da scrivania regolabile

LogiLink.

Rialzo per monitor 13"-32" da scrivania Larghezza 1 metro

Rialzo per monitor 13"-32" da scrivania, in grado di supportare fino a 20kg di peso; Design semplice e sottile, rende la tua scrivania organizzata e ordinata. Lo stand libera lo spazio sulla superficie di lavoro, allevia facilmente la tensione al collo e crea una postura migliore. Aggiunge un secondo livello al tuo tavolo con due robusti morsetti; crea uno spazio di archiviazione verticale per aumentare il comfort e l'organizzazione del lavoro, ampliando la dimensione della tua postazione di lavoro. Progettato con due morsetti per impieghi gravosi, si fissa facilmente a qualsiasi scrivania con uno spessore di 3,3 cm in pochi secondi. Dimensioni: 100 x 26 x 13 cm; Colore: nero.



10503100 Rialzo per monitor

novità



morsetti
facili
da fissare

Fellowes

Supporto monitor Office Suites

Adatto a monitor di grandi dimensioni, fino a 36 Kg. Possibilità di collocare sotto al piano la tastiera o un notebook. Vaschetta per archiviare pratiche e documenti. Regolabile in due altezze (10 e 15 cm). Dimensioni: 10x50x36,4 cm (HxLxP).



10498000 Supporto per monitor

Fellowes

Supporto monitor regolabile

Regolabile in altezza da 5 a 10 cm tramite aggiunte di spessori. Regge fino a 18 kg. Massima stabilità. Sul retro sono presenti guide passacavi. Dimensioni 10,2x34x34 cm (HxLxP).

regolabile
in altezza



10496000 Supporto per monitor

novità

Convertitore da scrivania in piedi Sit Stand con molla a gas e vassoio porta tastiera

Postazione da lavoro sit-stand da tavolo f.to 80x40 cm, con sollevamento a forbice supportato da molla a gas.

Il telaio in acciaio, dal funzionamento fluido, e il meccanismo di regolazione dell'altezza garantiscono anni di utilizzo.

Grazie al vassoio estraibile per l'appoggio di una tastiera e un mouse, la superficie di lavoro risulta essere ancora più ampia ed ergonomica.

Consentendo di regolare l'altezza del piano di lavoro, il convertitore da scrivania risulta molto versatile nell'utilizzo sia da seduti che in piedi, alleviando possibili affaticamenti a collo, spalle e schiena e permettendo così di lavorare in totale libertà.

- Peso supportato dallo stand: 15 kg

- Peso massimo supportato dal ripiano: 2 kg

- Regolazione altezza: manuale con intervallo da 110 a 505 mm

42589200 Convertitore da scrivania S.O.



supporta
fino a 15 kg



Kensington®

Kensington Bracci per monitor SmartFit® Ergo



Il sistema SmartFit® semplifica il posizionamento all'altezza ergonomica ideale. Altezza dell'asta 443 mm. Rotazione di $\pm 90^\circ$, rotazione del monitor di $\pm 180^\circ$, regolazione dell'inclinazione del monitor a $\pm 45^\circ$.

Piastra VESA® a rilascio rapido (VESA® 75/100) per monitor fino a 32", max. 8 kg. Il sistema di gestione dei cavi organizza i cavi del monitor per uno spazio di lavoro ordinato. Opzioni di installazione con morsetto da tavolo e occhiello

40868100	Ergo Braccio per monitor singolo	-
40868200	Ergo Braccio per monitor singolo estensibile	283 mm
40868300	Ergo Braccio per monitor doppio estensibile	399 mm



Fellows

Supporto monitor Smart

Sostiene monitor fino a 21" di formato e fino a 10 kg di peso.

Regolabile in tre altezze (10 – 11,5 – 13 cm) grazie ad appositi rialzi.

Dimensioni: 10,3x47,7x33 cm (HxLxP).



10500000 Supporto per monitor

Stand da Scrivania in Metallo per Monitor/Laptop Nero

Stand da scrivania in metallo per monitor/laptop. Grazie alla possibilità di regolazione in altezza offre una visione ottimale del monitor. I rilievi in gomma antiscivolo proteggono la superficie di lavoro dai graffi. Rialzando il monitor, offre maggiore spazio utile nella parte sottostante. Il design ventilato offre una migliore circolazione dell'aria. Dimensioni: larghezza 370 mm, profondità 235 mm, altezza 120 mm.



10505201 Stand da scrivania

Benessere gambe e schiena

Schienali Kensington

Fornire il supporto corretto a schiena, spalle e fianchi è essenziale per aumentare il comfort e la produttività durante tutta la giornata.



Kensington®

Schienale Confort SmartFit® Kensington

Lo schienale conforme SmartFit® offre un livello di comfort eccezionale, con una tecnologia brevettata che si adatta a quasi tutti i tipi di sedia. Il sistema SmartFit® consente di personalizzare l'altezza dello schienale in base al proprio comfort, per offrire il massimo sostegno alla spina dorsale e alla regione lombare. I pannelli posteriori ventilati si adattano al corpo attraverso quattro molle indipendenti che si articolano quando cambia la posizione. Poiché i pannelli sono ventilati, il calore viene dissipato e la schiena resta fresca e asciutta durante l'intera giornata di lavoro.



Qui sopra il logo FIRA International che certifica che lo schienale SmartFit® Conform è stato testato in Inghilterra il 30 Giugno 2017

42308000 Schienale conforme SmartFit®



FIRA

Testato FIRA
Dettagli disponibili
su richiesta



Supporto schiena in rete Professional Series™

In tessuto a rete con inserti di rinforzo, si adatta alla forma del tuo corpo. Supporto lombare regolabile verticalmente in schiuma viscoelastica.

Sistema di ancoraggio Tri-tensioning™ che elimina la necessità di continui aggiustamenti. Si adatta facilmente alla sedia. Dimensioni 53,8x46x16 cm (HxLxP).

regolazione
altezza
supporto
lombare



32799000 Supporto schiena/lombare



Supporto lombare Professional Series™

Sezione centrale in schiuma viscoelastica per sostenere la colonna vertebrale e correggere la postura della schiena.

Supporto lombare con tre sezioni in schiuma viscoelastica che si adattano alla forma del corpo e assicurano la massima comodità.

Sistema di aggancio triplo per la massima stabilità. Le cinghie regolabili permettono di adattare il supporto.

Dimensioni approssimative (cm): 36,5x37,5x5,5 cm (HxLxP).



33021000 Supporto lombare

Kensington®

#3

capitolo | informatica

Cuscino ergonomico Premium in gel refrigerante Kensington

Cuscino ergonomico Premium in gel refrigerante Kensington. Il tessuto refrigerante con interno in Cool-Gel riduce la temperatura corporea per il massimo comfort. Migliora la circolazione e fornisce supporto per la zona lombare e il coccige. Fornisce inoltre sollievo alla sciatica riducendo al minimo il contatto tra il coccige e il cuscino grazie alla rientranza a forma di U. Dimensioni 36,3x45,9x7,1 cm (HxLxP)

42587000 Cuscino ergonomico in memory foam S.O.



con gel refrigerante



Panasonic
POWER YOUR DAY

Telefono cordless KX-TG610

Telefono cordless con identificativo delle chiamate con 50 voci ID memorizzabili. Schermo lcd retroilluminato facile da leggere e da usare grazie al tasto di navigazione. Superficie anti impronte. Rubrica da 50 voci (nome e numero). Memoria di rifelezione fino a 10 numeri. Suoneria selezionabile. Possibilità di bloccare numeri specifici (che bisogna inserire manualmente, uno alla volta). Possibilità di bloccare range di numeri (ad es: tutti i numeri che iniziano con 02.700). Anche in questo caso bisogna inserirli manualmente. Possibilità di bloccare numeri specifici semplicemente premendo un tasto dedicato (quando si riceve una chiamata da quel numero). Volume incrementato (per sentire al meglio anche quando si è in un ambiente rumoroso). Conference call. Interfono (da telefono a telefono). Condivisione chiamata. Sveglia orologio. Risposta con qualsiasi tasto. Batteria ricaricabile NI-MH. Dimensioni 49x159x30mm.



33448089 Cordless Panasonic KX-TG610

Kensington®

Leggio scrivania insight plus®

Colloca i documenti in posizione più confortevole, riducendo dolori cervicali e astenopia. Soluzione professionale per la presentazione di documenti, con righello scorrevole verticale. Adatto per rapporti di grandi dimensioni, fino a 50 pagine. Facilmente ripiegabile per ridurre l'ingombro. Segnariga a lente per non perdere il segno. Quattro angolazioni per una maggiore flessibilità.



10376000 Leggio scrivania insight plus 62405 S.O.

Porta CPU verticale

Regolabile. Si adatta alla maggior parte dei CPU verticali. Mobile su 5 rotelle. Punti di appoggio in morbido materiale plastico per la protezione del computer. Possibilità di utilizzo per CPU di larghezza massima cm 25.

5 ruote massima sicurezza!



10540000 Porta CPU

TECHLY
The Modern IT brand

Supporto per PC in acciaio con ruote nero

Supporto in acciaio per case verticali. Stand PC completo di 4 ruote. Larghezza regolabile: da 164 a 247 mm. Peso supportato: 25 kg. Con 4 ruote pivotanti, 2 delle quali dotate di fermo di sicurezza. Indispensabile nei casi di frequenti spostamenti della CPU. Ottimo per accedere alla zona occupata dalla CPU per pulizie e manutenzioni. Dimensioni: 16,4~24,7 x 24 x 15 cm (L x P x A) (senza ruote). Colore nero

novità



10540100 Supporto per PC



Caricatore alimentatore usb-a da muro 5V 2.4A per smartphone o tablet

IPW-USB-24WH è una soluzione universale e comoda per le tue necessità di carica rapida; Carica la maggior parte dei dispositivi alimentati tramite ingresso USB inclusi quelli Android ed Apple. Questo caricabatteria da parete USB è compatto e puoi riporlo facilmente nel tuo zaino o nella tua borsa per caricare i tuoi dispositivi ovunque tu sia; Compatibile con Smartphone / Tablet / Tablet PC / Power bank e altri dispositivi 5V. Supporta protezioni da sovracorrente, sovratensione, sovratempertatura e cortocircuito per procedere alla ricarica della batteria del cellulare in completa sicurezza.

Porta: 1x USB-A; Ingresso: 110-240 V 0.3A 50/60Hz; Uscita: 5 V 2,4 A (max 12W). Dimensioni (AxLxP): 8,3x3,7x2,4 cm; Colore: bianco



novità

42606910 Caricatore alimentatore



Adattatori rotanti

Adattatori rotanti con interruttore. Spina rotante 16A. 2 prese USB 5Vcc 500mA. Portata massima 1500 w.



40900000 Adattatore 2 prese bipasso 2P+T 10/16 A + 1 presa Schuko + 2 prese USB



Fascette fermacavi

Set nastri fermacavi a strappo con asola ideale per raggruppare e ordinare velocemente qualsiasi tipologia di cavi. Materiale morbido ed altamente flessibile. Dimensioni: 200x10 mm (LxH). La confezione assortita contiene 5 nastri in 5 colori assortiti: nero, bianco, rosso, giallo e azzurro.



42618004 Fascette fermacavi colori assortiti 5

42618030 Fascette fermacavi colore nero 5

Adattatore universale

Adattatore spina, 2 Uscite USB, 2100 mA: USA, Europa, Asia, UK, Australia. Dimensioni: 4,5 x 6,1 x 5,6 cm.



42426000 Adattatore universale



Adattatori da viaggio

Adattatori da viaggio universali per spine e prese di tipo europeo, americano ed inglese. Doppia presa USB con l'uscita 1A max, ideali per caricare smartphone.



40904000 Adattatore da viaggio + 2 prese USB



Set Passacavi Mix

Set di clip fermacavi adesive in diversi formati, di alta qualità, in robusta plastica flessibile. Dotate di nastro adesivo sul retro per il fissaggio su superfici lisce e pulite. Ideali per la gestione di cavi telefonici e USB e cavi di ricarica per cellulari e tablet con diametro fino a 5 mm. Confezione da 7 pz.



42620026 Set Clip fermacavi colore grigio



Fascette fermacavo multicolor in feltro adesivo set da 10 pz

Fascette fermacavo in feltro adesivo. Avvolgono e proteggono i cavi in modo affidabile. Facili da usare, mantengono in ordine i vostri cavi. Pratica possibilità di riutilizzo, chiusura ad anello.

Q.tà: confezione da 10 pezzi.

Misure: 150 mm x 12 mm.

Diametro di chiusura:

min. 31 mm; max 37 mm.

Materiale: Nylon.

Colore: nero, blu, verde, giallo, rosso (2pz x colore)



novità

42618100 Fascette fermacavi

DURABLE

Passacavi

Clip fermacavi adesiva per 4 cavi, di alta qualità, in robusta plastica flessibile. Dotata di nastro adesivo sul retro per il fissaggio su superfici lisce e pulite. Ideale per la gestione di cavi telefonici e usb e cavi di ricarica per telefoni cellulari e tablet con diametro fino a 5mm. Confezione da 2 pz.



42619026 Clip fermacavi 4 posti colore grigio



Copricavi con applicatore Cable Zip™

Ordina tutti i cavi in un istante. Progettato per liberare il vostro ufficio in modo sicuro dal miscuglio dei cavi. Può essere facilmente tagliato in varie misure. Due o più CableZip possono essere combinati per adattarsi ai cavi più lunghi e possono essere aperti in ogni momento per permettere la rimozione dei cavi.



10232000 Copricavo 2 mt. colore nero



Fascette fermacavi autobloccanti 200x4,8mm in nylon 100 pz bianco

Fascette ferma cavi di colore bianco, dimensioni: 200 x 4,8 mm. Diametro di chiusura: 3-50 mm, utili per organizzare e raccogliere cavi. Materiale: Nylon, poliammide 66, 94V-2 certificato UL. Resistenti al calore, resistenza alla trazione: 22 kg, autobloccanti, ben isolate non soggette ad invecchiamento. Confezione da 100 pz



33031000 Fascette fermacavi

DURABLE

Scatola nascondi cavi CAVOLINE® BOX L

Scatola cavi per cavi e multi presa da 5 entrate. Facile trasporto e circolazione ideale dell'aria grazie a due fessure laterali rivestite in gomma per il passaggio dei cavi. Il coperchio ha un'apertura circolare ideale per i cavi di ricarica dei telefoni cellulari. Con base antiscivolo grazie ai grandi piedini in gomma. Per una maggiore sicurezza sul posto di lavoro. Plastica ignifuga di alta qualità. Dimensioni: L 40,6 x P 15,6 x H 13,9 cm.



42623037 Scatola nascondi cavi



Fascette fermacavi riutilizzabili 150x7,6mm in Nylon 100 pz bianco

Fascette ferma cavi di colore bianco, chiusura con linguetta di sgancio, riapribile e richiudibile: prodotto riutilizzabile. Dimensioni: 150 x 7,6 mm, diametro max di chiusura: 40,3 mm. Utili per organizzare e raccogliere cavi. Materiale: Nylon 66, 94V-2 certificato UL94V-2; Resistenti al calore; Resistenza alla trazione: 22 kg; Autobloccanti, ben isolate; Confezione da 100 pz



83343150 Fascette fermacavi

A OGNI COLLEGAMENTO IL SUO CONNETTORE



#3

capitolo | informatica



Cavi USB - USB Type C - Lighting

Cavo da Lightning a USB 2.0
Bianco 1mt



41292014 Cavo Lightning

Cavo di ricarica e dati USB Type C
Bianco 1mt



41292023 Cavo USB Type C

Cavo di ricarica rapida USB/Micro USB
Bianco 1mt



41292017 Cavo Micro USB

Cavo USB-C™ maschio/maschio
USB 2.0 - 2 mt nero

Cavo USB-C™ maschio a USB-C™ maschio, collega un dispositivo USB-C™ ad un altro dispositivo USB-C™, supporta velocità fino a 480 Mbps e ricarica veloce fino a 3.0 A, USB Hi-Speed per trasferimenti ultra veloce senza degradazione dei dati. Standard USB 2.0; Lunghezza: 2 metri; Colore: nero



novità

41292025 Cavo USB maschio/maschio



Cavo convertitore da displayport a HDMI™ 2 mt

Converte il segnale DisplayPort in un segnale HDMI™, fornisce un segnale video digitale in alta qualità - ideale per l'uso delle nuove sorgenti DisplayPort con esistenti monitor HDMI™, supporta Deep Color, applicazioni con larghezza di banda 10.8 e risoluzioni fino a 1920 x 1200; design integrato per semplificare il collegamento ed eliminare i grovigli di cavi (1) DisplayPort 20-pin maschio a (1) HDMI™ 19-pin maschio Lunghezza: 2 metri; Colore: nero



novità

40917500 Cavo convertitore

Cavo HDMI High Speed Ethernet
A/A M/M 3 mt alta qualità

Cavo HDMI High Speed con Ethernet di altissima qualità maschio / maschio 3 metri, contatti placcati oro 24 carati HDMI A 19-pin / HDMI A 19-pin. Conduttore in puro rame e schermatura a 2 vie per una qualità assoluta del segnale, supporta connessione internet via HDMI (HEC); massima risoluzione: ultra HD 4K 4096x2160, supporto 3D anche con risoluzione oltre 1080p e deep color; supporto audio return channel (ARC); high-speed, comunicazione bidirezionale fino a 100 Mbps

novità



40917100 Cavo HDMI

Cavi di rete Ethernet Cat6

I cavi di rete patch Categoria 6 Contatti dorati placcati 24k. Senza schermature (UTP). Conformi allo standard EIA/TIA, UL. Copriconnettore anti-stress dal design dinamico che assicura massima flessibilità anche a condizioni estreme.



10179000 Cavo mt. 0,5

10181000 Cavo mt. 2

10182000 Cavo mt. 5

10180000 Cavo mt. 10

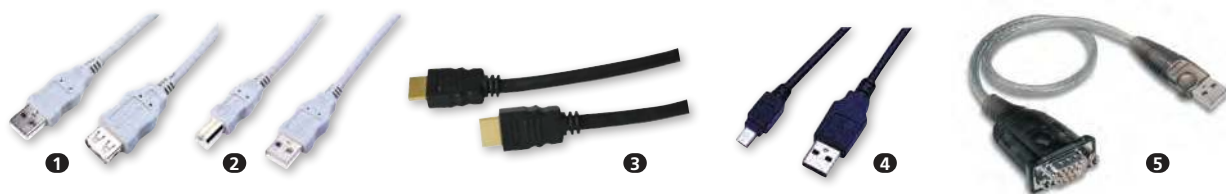

Cavi USB - HDMI

Cavi USB 2.0

10225000	1	Prolunga USB A/A maschio/femmina - 1,8 mt - USB-A/A
10229000	2	Cavo USB 2.0 A/B maschio/maschio - 1,8 mt - USB-A/B
10226000	1	Prolunga A/A maschio/femmina mt.3 - USB-A/A
10230000	2	Cavo A/B maschio/maschio mt.3 - USB-A/B

Cavi di collegamento USB 2.0 con terminale Mini B utilizzati dalle fotocamere digitali e HDD per il collegamento al PC

40914000	4	Cavo-PC USB A/miniB M/M - 1,8 mt - USB-A/MINIB
----------	---	--

Cavi per il collegamento a TV ad alta definizione di apparecchi provvisti di uscita HDMI quali PC, MAC, lettori DVD e Decoder terrestri e satellitari.

40917000	3	Cavo HDMI TV Alta Def - 1,5 mt - HDMI/MDMI
40923000	3	Cavo HDMI TV Alta Def - 3,0 mt

Adattatori multipresa e semplici



10161000	1	spina 2P+T 16A, 2 prese bipasso 10/16A e 1 schuko	10158000	4	spina 2P+T 10A, 1 schuko
10155000	2	spina 2P+T 16A, 3 prese bipasso 10/16A	10160000	5	spina 2P+T 16A, 1 schuko
10159000	3	spina 2P+T 10A, 2 prese 10A e 1 schuko			



Multipresa 6 posti - special UPS

Comoda multi presa con 6 prese di corrente per spine italiane (10/16A) w Schuko. Include la protezione per sovratensione e sovraccarico, fori con protezione per bambini, completa di interruttore luminoso e occhiello di fissaggio. Prese angolate a 45° e cavo di alimentazione lungo 1,5 mt con spina VDE/IEC per collegamento all'UPS.



10246000 Multipresa



Cavo prolunga alimentazione italiana 16A maschio / schuko femmina 5 mt bianco

Cavo prolunga alimentazione con presa schuko a spina italiana 16A. Connettori: presa 2P+T 10/16A bipasso/schuko; spina italiana 16A. Tipo cavo: H05-VV-F3G; Sezione cavo: 1,5 mm². Voltaggio massimo supportato: 10A, 250V AC. Lunghezza: 5 metri; Colore: bianco.

83409030 Cavo prolunga



novità



Presa Multipla a 4 posti italiana bipasso/schuko spina 16A

Multipresa con 4 prese 10/16A bipasso/Schuko, 250V;
Massima potenza prelevabile: 3500W;
Cavo H05VV-F 3G1.0 mm² x 1.5 m; Spina 16A 2P+T;
Con tasto reset e occhielli di fissaggio;
Dimensioni: 23.8 x 5.3 x 3.8 cm;
Colore: bianco e grigio

cavo 1,5 metri

novità



10244004 Multipresa 4 posti

10244000 Multipresa 6 posti



Multipresa 6 posti italiana bipasso con interruttore cavo 3 m nero

Preso multipla a 6 uscite per spine italiane e schuko, prese 10/16A bipasso/ schuko angolate a 45°, include messa a terra per ogni presa, include interruttore luminoso di accensione con occhielli di fissaggio.

Voltaggio: 250V;
Massima potenza prelevabile: 2500W;
Cavo H05VV-F 3G1.0mm2, lunghezza 3m;
Ciabatta elettrica con spina dritta 16A 2P+T;
Dimensioni: 32.5 x 5.5 x 4.5 cm;
Colore multipresa: nero

novità



cavo 3 metri

10158098 Multipresa 6 posti



Multipresa da tavolo 4 prese italiane bipasso 2 schuko e 2 USB bianca

Pratica ed elegante multipresa di alimentazione da scrivania caratterizzata dal design moderno e raffinato, ciabatta elettrica con 4 prese italiane 2P+T 10/16A Bipasso, 2 prese Schuko 10A e 2 porte USB.

Prese inclinate per un agevole utilizzo quotidiano; con protezione da sovraccarico e interruttore luminoso generale.

Input: 110-230V, 50-60Hz;
Output: USB 5V- Max. 2.1A totali;
Corrente massima in uscita: 2100 mA
Cavo 3x1.0mm2, lunghezza 2 m;
Spina 16A 2P+T;
Dimensioni: 15 x 10,7 x 5 cm;
Colore presa multipla: bianco

da tavolo



10245200 Multipresa da tavolo



Multipresa 5 posti bipasso con interruttori indipendenti e protezione da sovraccarico

Preso multipla a 5 uscite per spine italiane e schuko, provvista di 5 interruttori indipendenti per attivare/disattivare ogni singola presa con protezione da sovraccarico e limitatore termico di corrente, include messa a terra per ogni presa, dotata di occhielli di fissaggio.

Voltaggio: 250V;
Massima potenza prelevabile: 3500W;
Cavo H05VV-F 3G1.0mm2, lunghezza 1.5m
Ciabatta elettrica con spina angolata 16A 2P+T salvaspazio;
Dimensioni: 26,2 x 7 x 4,5 cm;
Colore: bianco

con interruttore indipendente

novità



10245100 Multipresa 5 posti



Multipresa 6 posti italiana bipasso con 2 prese usb bianca

Preso multipla a 6 prese 2P+T 10/16A bipasso e 3 prese 10/16A bipasso/ Schuko; spina 16A 2P+T. Multipresa dotata di due uscite USB; con interruttore luminoso.

Voltaggio: 250V;
Massima potenza prelevabile: 3500W;
Cavo H05VV-F 3G1.0mm2, lunghezza 1.5m
USB input AC 110-230V;
50-60 Hz; USB output DC 5V
Massima corrente in uscita 2.1A

con 2 USB



43374010 Multipresa 6 posti con 2 USB



Multipresa a torretta con 11 prese Schuko, 2 USB-A e 2 USB-C

Perfetta per ricaricare smartphone, tablet, macchine fotografiche, power bank, speaker. Le porte USB rilevano e caricano in modo intelligente alla potenza ideale. Il pulsante ON/OFF controlla contemporaneamente le uscite AC e le porte USB. Quattro gommini posti sotto alla base fanno in modo che la presa multipla non scivoli e non si muova. Installabile in varie applicazioni come banchi di lavoro, supporti da parete, da pavimento o sotto banconi.

Dimensioni: L10,9 P10,9 H22,1 cm
Lunghezza cavo 1.92 mt

con 2 USB A + 2 USB C

novità



10245250 Multipresa a torretta



#3

capitolo | informatica

Avvolgicavo 4 prese bipasso/schuko 10 mt

Avvolgicavo con 4 prese bipasso/Schuko con protezione termica ripristinabile, stabile alloggiamento in plastica. Adatto per uso interno, la comoda maniglia lo rende facile da trasportare e appendere.

Ingresso: 100-250 (AC) V;
Potenza: max 16A; Uscita: 100-250 (CC) V;
Cavo: H05-VV-F3G 1.5;
Portata massima: 1500-2200W;
Spina da 16A;
Lunghezza prolunga: 10 m;
Colore alloggiamento: nero e azzurro

novità



10164004 Avvolgicavo 10 mt



Avvolgicavo 4 prese bipasso/schuko 25 mt

Avvolgicavo con 4 prese 2P+T 10/16A Bipasso/Schuko, con protezione termica ripristinabile, cavo H05VV-F VDE 3x1.5mm2, con spina 16A
Lunghezza cavo:
25 mt. 250V – Max 1500-2200W

novità



10164002 Avvolgicavo 25 mt



Cuffia stereo USB con microfono flessibile

Cuffie stereo USB con audio di alta qualità e affidabilità e nitidezza durante le chiamate. Ideale per applicazioni domestiche e d'ufficio.

Padiglioni imbottiti per un maggior comfort anche per un lungo periodo d'uso. Fascia regolabile e imbottita per un vestibilità sicura e rilassante.

Braccio del microfono flessibile e retrattile per comunicazioni a mani libere e imbottito per eliminare i rumori. Controllo del volume integrato, con pulsanti per la disattivazione dell'audio e del microfono.

Singola connessione USB sia per l'audio che per il microfono. Connettività USB per bypassare la scheda audio o le porte audio difettose
Plug and play;
Dimensioni totali: 190 x 170 x 87 mm;
Dimensioni auricolare: 108 x 87 x 40 mm
USB-A



novità

32313505 Cuffia stereo USB



Cuffie con microfono Primo Chat Headset

Design leggero e regolabile. Il sensibile microfono regolabile garantisce un vocale nitido. Il cavo da 1,8 metri con controllo del volume integrato garantisce grande libertà di movimento durante le chiamate. Adatte per tutte le applicazioni di (video) chat, comprese Teams, Skype e Zoom. Da utilizzare con laptop dotati di connessione combinata audio da 3,5 mm. In dotazione un adattatore Y da utilizzare con i PC.



32313099 Cuffie



Cuffia stereo con microfono

Cuffia stereo con auricolari imbottiti in gomma piuma e microfono per comunicazioni hands free. Facile da installare grazie alla connessione stereo da 3.5 mm. Il lungo cavo da 1,8 metri, permette di raggiungere facilmente la scrivania, il notebook e altri dispositivi.



32313500 Cuffie



Cuffie usb-a classiche

Le cuffie USB Hi-Fi con microfono e controllo del volume offrono suono stereo di alta qualità, archetto imbottito regolabile, cuscinetti auricolari in gommapiuma rivestiti in morbida similpelle per ore di utilizzo confortevole, un microfono con eliminazione dei rumori, volume facilmente regolabile e comandi per la disattivazione del microfono, design robusto con un cavo USB da 1,8 m per potersi muovere liberamente, un limitatore di ascolto sicuro per proteggere le orecchie da volumi eccessivi, compatibilità con diversi dispositivi (Windows, Mac, Chromebook).



novità

31787003 Cuffie usb-a classiche



Cuffie USB ad alta fedeltà con microfono

Gli auricolari ad alta fedeltà con microfono Kensington USB sono un dispositivo resistente che fornisce un audio stereo di alta qualità, un microfono progettato per supportare la chiarezza della voce e le migliori funzioni comfort. Questi auricolari supportano gli standard di apprendimento principali più comuni e forniscono un'uscita massima di 94 db, per un ascolto sicuro. Inoltre, il microfono supporta i nuovi requisiti di test in classe basati su audio. Le cuffie USB Hi-Fi con microfono sono adatte per studenti, call center, professionisti aziendali e giocatori amatoriali. Compatibile con Windows, Mac e Chromebook, per un'esperienza plug & play semplice. Le caratteristiche disponibili includono:

- Audio stereo di alta qualità
- Massimo comfort
- Microfono con eliminazione dei rumori
- Cavo USB da 1,8 mt
- Compatibilità multi-dispositivo
- Limite di ascolto sicuro



USB Type A



32313600 Cuffie USB



Massimo Comfort



Cavo USB 1.8 m

Portacuffie adesivo universale

Supporto per cuffie, ideale per casa, ufficio e scuola. Dotato di alta forza adesiva, può essere fissato saldamente ad un monitor oppure al bordo della scrivania. Mantiene le cuffie in ordine sulla scrivania e al riparo da indesiderati danneggiamenti. Design semplice, di piccole dimensioni e leggero.

Colore: nero

Dimensioni:

Larghezza: 2.5 cm

Altezza: 7.5 cm

Profondità: 5.3 cm



32313100 Portacuffie con adesivo



Auricolari in-ear con microfono

L'auricolare in-ear con microfono fornisce una grande esperienza sonora. Gli auricolari creano una presa comoda e sicura ed un'impressionante isolamento acustico. Il collegamento avviene tramite jack da 3,5 mm, ideale per smartphone e dispositivi audio dotati di questa connessione. Cavo lungo 1,1 metri, colore bianco.



38146100 Auricolari in-ear



Auricolari wireless con microfono

Cuffie true-wireless con custodia di ricarica e funzione vivavoce. versione Bluetooth V5.0 con portata massima di 10 metri. La custodia di ricarica ha una batteria ricaricabile da 400 mAh ed ogni auricolare ne possiede una da 40 mAh.

Durata della batteria in standby di oltre 25 ore e in funzione telefono/musica circa 3 ore.



38146200 Auricolari wireless



Kensington®

#3

capitolo | informatica

Mouse wireless a doppia tecnologia SureTrack™

Più possibilità con il tuo mouse wireless. Il mouse wireless doppio SureTrack™ potenzia la tua produttività con sempre più novità: più superfici di tracciamento, più opzioni di connettività, più sicurezza e più personalizzazione. Questo è il primo mouse leggero che offre opzioni di connettività wireless adattabili fornendo allo stesso tempo tracciamento di precisione anche sulle superfici più difficili.

Abbinamento wireless adattabile: Fornisce più opzioni di abbinamento: connessione a un laptop o a un dispositivo mobile smart tramite Bluetooth 3.0 o 5.0 (Bluetooth LE), per risparmiare una preziosa porta USB, o a un PC desktop tramite il dongle nano USB-A da 2,4 GHz.

40707311 Blu

40707330 Nero

**Mouse ottico wireless**

Mouse ottico wireless a 2,4 Ghz con ricevitore nano.
3 pulsanti con rotella di scorrimento verticale
Distanza massima di lavoro: 10m
Con batteria AA inclusa (1pz)

33582226 Mouse wireless - grigio

33582211 Mouse wireless - blu



Kensington®

Kensington Mouse verticale Pro Fit® Ergo

Il posizionamento naturale che simula una stretta di mano mantiene il polso in una posizione neutra, eliminando la compressione del tessuto molle. Bordo esteso per il mignolo che fornisce un supporto completo. Rotellina di scorrimento, pulsanti sinistro, destro in avanti, all'indietro.
Ricevitore nano Plug & Play da 2,4 Ghz con portata wireless da 20 m.



40707100 Mouse Verticale Pro Fit® Ergo

Kensington®

Kensington Mouse Pro Fit®

Il design approvato dagli esperti di ergonomia consente l'allineamento del polso con il braccio per un maggior comfort.
Clic silenzioso, ideale per ambienti affollati.
Commutabile 800/1200/1600 DPI



40707200 Mouse Pro Fit®

**Mouse verticale ottico**

Mouse verticale ergonomico con cavo. Riduce la tensione e aiuta a prevenire la sindrome del tunnel carpale, ideale per l'uso quotidiano. 5 pulsanti con rotella di scorrimento. Risoluzione 1000 DPI; Lunghezza del cavo 1,5m; Compatibilità: Windows 10/8.1/7/XP; Colore: nero



83405000 Mouse Verticale ergonomico

**Mouse verticale ottico wireless**

Mouse verticale dal design ergonomico per ridurre la tensione e la prevenzione della sindrome del tunnel carpale. Pulsanti: 6 pulsanti; Interfaccia: USB 2.0
Durata: 3 mil. click; Peso: 89 g; Tipo di batteria: 2 x AAA (non incluso)
Interruttore di accensione / spegnimento



83405500 Mouse verticale Wireless

Kensington®

Mouse ValuMouse™

Lati in plastica gommata antiscivolo.
3 tasti con scrolling e cavo.
Connessione USB.
Forma sagomata
che si adatta perfettamente
a entrambe le mani.
Compatibile con PC
(incluso Windows 8) e Mac.



10414000 Mouse ottico

Kensington®

Mouse ProFit™

5 pulsanti programmabili.
Connessione USB & PS2.
Tracking con cursore ottico
per un'elevata precisione.
Design indicato per destrorsi.
Con cavo. Compatibile con PC
(incluso Windows 8) e Mac.



10429000 Mouse Profit ottico

Trust

Optical Mouse

Mouse a 3 tasti con tecnologia ottica.
Sensore ottico avanzato.
Adatto per utenti destri e mancini.
Nessun driver da installare.

novità



41756090 Mouse ottico

Trust

Mouse ottico Ivero

Mouse ottico dalle dimensioni compatte con 3 pulsanti.
1000 dpi. Sensore ottico ultrapreciso.
Lunghezza del cavo 1,5 m.
Design ergonomico.
Colore nero/grigio.

novità



41756000 Mouse ottico

Kensington®

Mouse ProFit™ wireless

Il mouse wireless Kensington Pro Fit™ integra l'utilizzo del notebook in viaggio grazie a un nanoricevitore riponibile.
Il design ergonomico, ideale per destrorsi, e un sensore ottico ad alta definizione, offrono un controllo affidabile con elevata capacità di risposta.
Il mouse wireless Pro Fit™ di medie dimensioni è progettato per durare.



10403000 Mouse wireless

Mouse wireless EasyClick

Mouse wireless a 2.4 GHz a 5 tasti con tecnologia ottica a 1000 dpi e microricevitore USB. Portata fino a 6 metri.
Tasti laterali per una facile navigazione in internet (pagina indietro/avanti).
Ricevitore ultracompatto.
2 batterie AA incluse.



10396000 Mouse wireless

Mouse wireless MW30 NILOX

Mouse wireless dal design innovativo ed elegante.
Sensore ad alta risoluzione da 1.600 dpi,
MW30 è compatibile sia
con Windows che con Mac.



33581000 Mouse wireless

Mouse Ottico USB 1000 dpi

Mouse Ottico con 3 tasti e rotella di scorrimento verticale.
Risoluzione 1000 dpi.



33582100 Mouse ottico

Set tastiera e mouse wireless



Tastiera e mouse wireless compatti dotati di miniricevitore USB. Funzionamento wireless a 2,4Ghz per una risposta precisa e immediata del mouse in un raggio fino a 3 mt. Adatto per utenti destri e mancini.



41757090 Set tastiera con mouse wireless



Tastiera Standard

Tastiera USB 2.0 con 104 tasti. Requisiti di alimentazione DC 5.0 V / 100 mA. Lunghezza del cavo 1.5 m. Layout Italiano



30199330 Tastiera USB

Kensington

Tastiera standard value Keyboard USB

Il ValuKeyboard Kensington offre tutto ciò che si richiede a una tastiera Valu. Tasti con funzionamento tattile per una risposta eccellente e un comfort straordinario. Design moderno che permette di risparmiare spazio sulla scrivania. Tastiera con cavo per un funzionamento affidabile. Ideale per PC desktop. Compatibilità macOS, macOS 10.10 o versioni successive, macOS 10.14 o versioni successive, macOS 10.9, macOS X 10.11, Windows 10, Windows 7, Windows 7 o versioni successive, Windows 8. Connettività con cavo.

**novità**

10450000 Tastiera standard value Keyboard Kensington usb

Tastiera ClassicLine

Tastiera con disposizione tasti classica full-size per una digitazione confortevole e silenziosa. Pulsanti speciali alimentazione, autospegnimento, riaccensione. Resistente al versamento di liquidi. cavo da 1,8 m.



41757000 Tastiera USB



Set Tastiera + Mouse con filo

Tastiera con cavo con interfaccia USB 2.0 e tasti morbidi Mouse ottico con cavo con interfaccia USB 2.0 con 3 tasti e rotella scroll. Layout della tastiera Italiano.



30199340 Set Tastiera + Mouse USB



Tastiera 105 tasti USB standard, colore nero

Tastiera 105 tasti USB, design ergonomico e resistente con membrana silenziosa e morbida al tatto per un'ottima risposta alla pressione, sistema di inclinazione per permettere una posizione confortevole durante la battitura. Garantita fino a 10.000.000 battute. Compatibile Windows 98SE/ME/2000/NT/XP/Vista/7/8/10; Indicatori LED per Num Lock, Scroll e Caps; Dimensioni: 44x15x3.5 cm; Cavo: 1,5 m; Peso 510 g

**novità**

30199341 Tastiera 105 tasti



Tastiera ergonomica e mouse

Il set ergonomico Microsoft wireless, si basa su principi di ergonomia avanzata, con una tastiera suddivisa che consente ai polsi e agli avambracci di assumere una posizione rilassata, e un poggipolsi imbottito che offre supporto ai polsi. La forma bombata della tastiera consente di ridurre e correggere la posizione prona del polso, spesso causa di dolore e limitazione dei movimenti. La linea naturale della disposizione dei tasti segue l'andamento curvo dei polpastrelli, per consentire una digitazione più naturale. L'inclinazione inversa della tastiera offre l'angolazione giusta per garantire una posizione neutra e non ricurva dei polsi. Inoltre, la forma del mouse è progettata per massimizzare il comfort per i polsi. E il pulsante Windows offre accesso immediato al menu Start di Windows. Più di 10 metri di portata.

novità



30199500 Tastiera ergonomica e mouse S.O.

Kensington

Tastiera e mouse PRO FIT ERGO

Con una tastiera divisa con inclinazione inversa regolabile, poggipolsi integrato e presa neutra, la tastiera e il mouse Pro Fit® Ergo wireless approvati dagli esperti di ergonomia consentono di posizionare le mani in modo da avere un maggiore comfort. Tra le funzionalità si trovano wireless doppio (2,4 GHz e Bluetooth 4.0 LE) con codifica AES a 128bit; tasti e clic silenziosi; tasti impermeabili; tasti funzione per scelte rapide; blocco maiuscole, blocco del tastierino numerico e blocco dello scorrimento; spie di indicazione batteria scarica; un mouse a cinque pulsanti (compreso scorrimento avanti e indietro); interruttori per tre modalità di risparmio energetico e un ricevitore sostituibile.

novità



30199600 Tastiera e mouse K75406IT S.O.



Webcam Full HD

Webcam Full HD 1080p (1920x1080 Fino a 25 FPS) adatta per videoconferenza, seminari, chat e giochi online, videochiamate, e registrazione video, formazione online etc. Microfono incorporato con riduzione del rumore Plug and Play. Base a clip regolabile per montaggio su monitor e notebook. Compatibile con Windows e Android TV box e con tutte le piattaforme per la videoconferenza / videochiamata. Lunghezza cavo USB: 150 cm



10248007 Webcam USB 2.0



Tastiera pieghevole Bluetooth USB per tablet smartphone

Tastiera Bluetooth V3.0 pieghevole: le dimensioni standard migliorano l'efficienza e il comfort di digitazione; grazie al peso leggero e al piccolo ingombro quando viene richiusa, è facile da portare con sé ovunque per essere agevolmente utilizzata con smartphone e tablet. Con spegnimento automatico: la funzione di accensione/spegnimento automatico semplifica l'operazione, la tastiera passerà alla modalità di sospensione dopo 10 minuti di inattività. Batteria agli ioni di litio di grande capacità: batteria ricaricabile incorporata che fornisce fino a 45 ore di funzionamento e quattro mesi di standby. La chiusura magnetica integrata impedisce l'apertura accidentale durante lo stoccaggio o il trasporto. Connetterà automaticamente i tuoi dispositivi dopo la prima connessione.

Dimensioni mini tastiera: 311 x 85 x 7 mm;
Colore: nero



novità



30199400 Tastiera pieghevole S.O.

Kensington

Webcam PRO W2000

La webcam con autofocus W2000 1080p di Kensington assicura video di qualità elevata (1080 p a 30 fps) e include un microfono omnidirezionale e funzioni esclusive per rispetto della privacy, posizionamento della videocamera e immagini in condizioni di scarsa illuminazione.



novità



10248075 Web cam autofocus PRO W2000 Kensington

Kensington

Ring light anello illuminazione L1000

L'illuminazione ad anello bicolore L1000 con supporto per webcam di Kensington è una soluzione di illuminazione conveniente e ricca di funzioni che valorizza rapidamente l'aspetto dei partecipanti alle videoconferenze.

L'illuminazione ad anello offre una luminosità ottimale per gli ambienti dell'ufficio e la possibilità di montare la webcam al centro dell'anello per una distribuzione sempre perfetta della luce. I LED bicolore simulano scenari di illuminazione che vanno dall'alba al tramonto, i comandi a pulsante consentono di regolare facilmente la luminosità e il supporto con snodo sferico offre un posizionamento versatile.



novità



10248090 Ring light anello L1000 S.O.

Cavo di sicurezza in acciaio con lucchetto per notebook e due chiavi

Cavo di sicurezza in acciaio con lucchetto Kensington di chiusura a chiave. Permette di proteggere notebook e altre apparecchiature di valore in fiera o in viaggio, diventando un deterrente contro il furto.

Si fissa sullo slot di sicurezza, assicurando la periferica ad una scrivania o tavolo di supporto (la periferica deve essere provvista di foro per lucchetto con k-slot). Solido cavo in acciaio con rivestimento in plastica di alta qualità, diametro esterno 4,5 mm. Lunghezza del cavo di sicurezza: 1,4 mt. Due chiavi in dotazione.

novità



40220001 Cavo di sicurezza

Lucchetto di sicurezza per notebook a combinazione per HP nano

Lucchetto di sicurezza per HP Nano. Sistema di sicurezza adatto per notebook e per la maggior parte dei dispositivi digitali dotati di slot di sicurezza (2.5x5.5mm). Semplice da usare, è il deterrente ideale contro il furto.

Cavo di sicurezza dotato di lucchetto con chiusura a combinazione. Filo di acciaio robusto, blocco di metallo.

Lunghezza cavo di sicurezza: 1.8 mt

novità



40220003 Lucchetto di sicurezza

Trust

Paxxon UPS 1000VA

- Affidabile UPS da 1000 VA con batteria integrata
- Eroga temporaneamente l'energia della batteria durante le interruzioni di corrente; impedisce di perdere dati e danneggiare l'hardware
- 4 prese di corrente a parete con batteria e protezione da sovratensione, da collegare al computer, a periferiche di computer, ad apparecchiature di rete, a TV a schermo piatto, a prodotti domestici o sistemi di allarme
- Prese protette da sovratensione per impedire danni provocati da sovratensioni, picchi e fluttuazioni
- Porta USB e software per monitorare lo stato dell'UPS, che invia allarmi e lo spegnimento automatico del computer
- Funzione AVR per garantire una stabile tensione di uscita a 230 V
- Allarmi chiari e avvertibili quando la corrente si interrompe, in modo da concedere il tempo di salvare i file e spegnere il computer
- Protezione integrata da carico eccessivo, scarica e sovraccarico

10660090 Gruppo di continuità 4 uscite protette 1000VA S.O.



Trust

Gruppo di continuità 1500VA

- Affidabile UPS da 1500 VA con batteria integrata
- Eroga temporaneamente l'energia della batteria durante le interruzioni di corrente; impedisce di perdere dati e danneggiare l'hardware
- 4 prese di corrente a parete con batteria e protezione da sovratensione, da collegare al computer, a periferiche di computer, ad apparecchiature di rete, a TV a schermo piatto, a prodotti domestici o sistemi di allarme
- Prese protette da sovratensione per impedire danni provocati da sovratensioni
- Porta USB e software per monitorare lo stato dell'UPS, che invia allarmi e lo spegnimento automatico del computer
- Funzione AVR per garantire una stabile tensione di uscita a 230 V
- Allarmi chiari e avvertibili quando la corrente si interrompe, in modo da concedere il tempo di salvare i file e spegnere il computer
- Protezione integrata da carico eccessivo, scarica e sovraccarico

10660070 Gruppo di continuità 4 uscite protette potenziate 1500VA S.O.



Hub USB Tascabile 4 porte Silver

Fornisce 4 porte USB Hi-Speed per periferiche aggiuntive. Cavo USB incorporato e a scomparsa ideale per notebook con porte posteriori. Protezione da sovraccarichi di corrente, hot-swappable. Indicatore LED di alimentazione. Plug and Play - Compatibile con tutti i computer Windows e Mac. Corrente fino a 500 mA, per tutte le porte. Dimensioni: 89 x 38 x 10 mm. Lunghezza cavo 5,5 cm.



10241098 HUB USB 4 porte

Hub a 7 porte USB 2.0

Elegante HUB USB da scrivania con base antiscivolo. Permette di connettere al PC fino a 7 dispositivi USB contemporaneamente con funzione di trasferimento dati o di carica.

- compatto e leggero
- base antiscivolo
- 7 porte USB 2.0
- velocità trasferimento dato 480 Mbps
- plug & play



10276000 HUB USB 7 porte

LogiLink®

Hub USB 3.0 con lettore di schede di memoria

Permette di aggiungere velocemente 3 porte USB al computer assieme ad un lettore di schede di memoria. Compatibile con specifiche USB 3.0 / USB 2.0 / USB 1.1. Supporta standard USB 3.0 High-Speed fino a 5 Gbps. Con funzione di lettore di memorie, supporta le seguenti schede di memoria - SD / SDHC / SDXC (fino a 2 TB)

- microSD / microSDHC / microSDXC
- M2
- MS Duo/Pro
- CF

Dimensioni: 85 x 42 x 48 mm
Lunghezza del cavo: 1 m



38926300 Hub USB con lettore schede di memoria

Trust

Hub USB 2.0 a 7 porte

Design piatto e compatto; ideale per la scrivania. Per collegare fino a sette dispositivi USB al PC o al laptop a portata di mano. Due porte facilmente accessibili nella parte superiore e cinque porte nella parte anteriore. Ampi spazi tra le porte che consentono spazio sufficiente per tutti i tipi di dispositivi USB. Include adattatore di corrente a parete per una connessione stabile, anche quando si utilizzano tutte le porte. Lunghezza cavo 140 cm.



10241078 Hub Usb 2.00 7 porte

manhattan

Docking Station USB-C™ PD 6-in-1 4K Hub multiporta

Docking Station USB-C™ PD 6-in-1 4K; Collega il tuo laptop agli schermi, alla rete e ad altre periferiche mentre ricarichi i tuoi dispositivi. Una porta HDMI con risoluzione fino a Ultra-High-Definition (UHD) 4K@60Hz (3840x2160); compatibile con Windows®, macOS®, Chrome OS™ e Android™. Dimensioni (P x L x A): 130 x 54 x 17 mm;



40893300 Multiporta

manhattan

Hub usb 3.0 4 porte type-a con interruttori per singola porta

Aggiunge quattro porte USB-A per collegare mouse, tastiere, schede di memoria e molti altri dispositivi o per caricare e sincronizzare dispositivi mobili, due porte USB 3.2 Gen 1 (formalmente USB 3.0) tipo A con velocità di trasferimento SuperSpeed fino a 5 Gbps e ricarica fino a 4.5 W (5 V / 0.9 A). Cavo incorporato extra lungo da 1.5 m; attiva e disattiva in modo individuale ogni porta; indicatori Led per un semplice monitoraggio dello stato, compatibile con Windows®, macOS®, Linux® e Chrome OS™; Dimensioni: 106 x 48 x 32 mm



31060300 Hub USB



#3

capitolo | informatica

Lampada con gancio e magnete

Lampada 24 led, gancio rotabile a 360° e forte magnete sul retro. Utilizza 3 batterie AA (stilo) non incluse.



40899500 Torcia - dim. 200 x 60 x 25 mm

22019000 Pile AA stilo (LR06) conf. 4 pezzi

Torcia Led

Torcia Led 1W / 70 lumen in alluminio con cordoncino. Profondità di fascio 50m. Lunghezza 11cm. Alimentazione 3 batterie AAA (incluse).



27517000 Torcia 10 lumen

22018000 Pile mini stilo AAA conf. 4 pz.



SD memory card



30200072 16 GB

30200073 32 GB



Memory card Micro SD con adattatore



41758050 8 GB

41758040 16 GB

41758030 32 GB

41758020 64 GB

Smart Card Reader

Hamlet HUSCR2 è un lettore di Smart Card e SIM Card che si collega al PC e permette di utilizzare i servizi on-line tramite Carta Regionale dei Servizi (CRS), Carta Nazionale dei Servizi (CNS), l'invio di firma digitale crittografata, l'Home Banking, il commercio elettronico e le altre applicazioni che richiedono dati sicuri. Compatibile con il software delle camere di commercio italiane per la firma digitale e con le specifiche ISO 7816, PC/SC 2.0 e USB-IF CCID, Plug & Play per sistemi che supportano USB (Windows XP o successivi, Linux, Mac). Certificazioni Microsoft WHQL e EMV.

La CRS, TS e CNS sono Smart Card dalle molteplici funzioni che permettono l'identificazione dell'utente in rete consentendo di consultare i dati personali resi disponibili dalle pubbliche amministrazioni ed effettuare operazioni direttamente sul sito. (Sanità, INPS, Agenzia entrate, Tributi, Catasto, Lavoro, Scuola, ecc.). La CNS rilasciata dalle Camere di Commercio consente, a chi ha una carica all'interno di un'impresa, di firmare digitalmente documenti informatici (bilanci, fatture, contratti, ecc.).

37206000 Lettore Smart Card



novità



VERSIONE ITALIANA
COMPATIBILE CON SMART CARD,
CARTA REGIONALE DEI SERVIZI, CARTA NAZIONALE DEI SERVIZI,
SOFTWARE DELLE CAMERE DI COMMERCIO ITALIANE
PER LA FIRMA DIGITALE.

hama

Buste per CD in carta

Buste per la conservazione e il trasporto di un singolo CD-ROM;
F.to 125x125 mm in confezione da 100 pz;
Con finestra trasparente;
Con pratica linguetta sul retro per una facile chiusura e apertura



10002100 Busta CD

Hard Disk esterno portatile

Soluzione ideale per l'archiviazione. La combinazione di una capacità elevata e di un peso estremamente ridotto lo rendono perfetto per il trasporto. Connessione USB 3.0.



10275000 Hard Disk esterno 2.000 Gb - 2,5" S.O.

42624000 Hard Disk esterno 4.000 Gb - 2,5" S.O.

Verbatim

CD-R 700 MB



10778000 1 CD-R spindle da 50 pz - 700 MB - 80 min

33599000 2 CD-R Slim Case da 10 pz - 700 MB - 80 min

Verbatim

DVD-R 4,7 GB



21129097 1 DVD-R 120 min - 4.7 GB - slim - 5 pz.

21130000 2 DVD-R 120 min - 4.7 GB - jewelcase - 5 pz.



Busta porta CD/DVD con patella

Busta porta CD/DVD in PP liscio con patella di chiusura per evitare la fuoriuscita accidentale del CD/DVD. Confezione da 25 pezzi.



23138000 Insert CD

Porta CD 1 posto Slim



10014000 Custodia Slim CD/DVD con base nera

25



Supporto di memoria Pen Drive USB 2.0

La chiavetta USB 2.0 Color Mix, sono disponibili in diversi colori e capacità e rappresenta quindi la soluzione di archiviazione perfetta per chiunque.



41758000	8 GB
41758090	16 GB
41758080	32 GB
41758070	64 GB
41758060	128 GB

Busta porta chiavette USB

Porta chiavetta USB adesiva, in PPL e con patella. Confezione da 10 pezzi, con astuccio incluso. Dimensioni: 52,5x90mm. Made in Denmark

10099000	Busta porta chiavette USB
-----------------	---------------------------

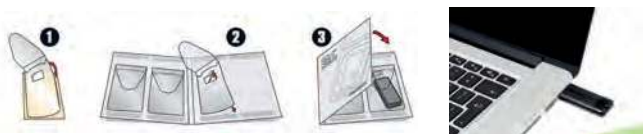

Supporto di memoria Pen Drive USB 3.2 Gen 1 (USB 3.0)

La chiavetta USB 3.0 PinStripe è la soluzione dati mobile perfetta per l'uso quotidiano.

Requisiti di sistema:
Windows 7 o successivi
Mac OS X 10.4 o versioni successive
Linux 2.4.0 o versioni successive.



11167016	16 GB USB 3.0
11167032	32 GB USB 3.0

Supporto di memoria Pen Drive USB 2.0

Le chiavette USB con interfaccia 2.0, ormai sono diventate un accessorio imprescindibile in quasi ogni computer e persino in auto, lettori DVD e multimediali, televisori, cornici digitali, ecc.

Requisiti di sistema:
Windows XP o successivi
Mac OS X 9.0 o versioni successive
Linux 2.4 o versioni successive.



foto indicative

11174000	8 GB
11167000	16 GB
11170000	32 GB
11173000	64 GB
11168095	128 GB



Chiavetta USB 3.2 Gen 1

Esclusivo design senza cappuccio, Cursor meccanico con sistema a molla. Foro per appendere. Software di crittografia e protezione dei dati. Motore di crittografia AES256 Bits FIPS140-2. Compatibile Mac / Windows.



novità

11167816	32GB USB 3.2
11167817	64GB USB 3.2



Pile Evolta

Creata per soddisfare la richiesta di consumo di energia nell'elettronica, fornisce eccezionali prestazioni in prodotti con basso, medio ed alto assorbimento. Dura più a lungo in vari tipi di applicazioni: giochi elettronici, flash fotografici, fotocamere digitali, telecomandi, torce, etc.

22016000 Blister 4 ministilo AAA

22019000 Blister 4 stilo AA

38017000 Blister 2 mezza torce C

Pile ricaricabili

Pronte all'uso al momento dell'acquisto, la batteria è già carica e può essere utilizzata immediatamente.

Tengono la carica anche se non ricaricate per 365 giorni, sono sempre pronte all'uso.

Adatta per:

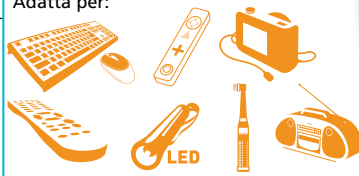

22027000 Blister 2 pezzi Ministilo AAA

22029000 Blister 2 pezzi Stilo AA

Caricabatterie

Permette la ricarica di pile AA e AAA.

4 posti per stilo e mini stilo. Timer di sicurezza antisurriscaldamento, led ricarica avvenuta. Fornito con 4 pile stilo.

22026000 Caricabatterie



Panasonic
POWER YOUR DAY

Pile micro alcaline

Le batterie micro alcaline sono state costruite per fornire energia affidabile e duratura.

	Tecnologia	Referenza	Capacità mAh	Tensione V	Dimensioni mm
33109000	alcalina	LR1	900	1,5	Ø 12 x 30,2
22024000	alcalina	LRV08	38	12	Ø 10,3 x 28,9



Pile Alkaline Power

Batterie alkaline per tutte le applicazioni comuni.

Adatta per:

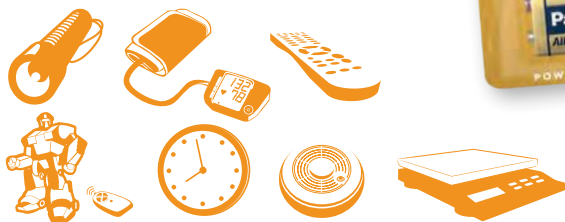

22018000	Blister 4 ministilo AAA
22021000	Blister 4 stilo AA
22015000	Blister 2 mezza torce C
22022000	Blister 2 torce D
22023000	Blister 1 transistor 9V
39808000	Blister 10 pz ministilo AAA
39810000	Blister 10 pz stilo AA
32119003	Pile microstilo mn2500 1,5V AAAA blister 2pz.



Pile a pastiglia

Pile litio lunga durata affidabile anche a diverse temperature di esercizio.



	Tecnologia	Referenza	Capacità mAh	Tensione V	Dimensioni mm	Blister
22004000	alcaline	LR44 - D357	120	1,5	Ø 11,6 x H 5,4	1 pz
22006000	alcaline	LR54-1130 - D389	44	1,5	Ø 11,6 x H 3,1	1 pz
22008000	litio	CR2016 blister	90	3	Ø 20 x H 1,6	2 pz
22009000	litio	CR2025 blister	165	3	Ø 20 x 2,5	2 pz
22010000	litio	CR2032 blister	210	3	Ø 20 x 3,2	2 pz
22011001	litio	CR2430	285	3	Ø 24x3	1 pz

DURABLE**Salviette pulizia**

Erogatore da 100 salviette umidificate biodegradabili ideali per superfici in plastica (ideali per tastiere, stampanti, mouse, telefoni).
Formula antistatica, priva di alcool.



10741000 Barattolo 100 salviette

DURABLE**Salviette pulizia schermo tubo 100 pz.**

Salviette umidificate per gli schermi di computer, laptop, tablet, smartphone e navigatori satellitari. Adatto anche per la pulizia di superfici in vetro come ad es. fotocopiatrici e scanner. Salviette umidificate senza alcool e biodegradabili.
Contenuto: 100 salviette umidificate in scatola richiudibile.



40111000 Tubo da 100 salviette

DURABLE**Kit di pulizia per il Pc**

Serie completa di strumenti per la pulizia delle parti in plastica del PC, per superfici di vetro, monitor, notebook ecc.
Comprende 1 schiuma Superclean da 150 ml, 1 detergente spray Screenclean da 125 ml, 10 panni assorbenti e 3 spatoline per la pulizia della tastiera.



10713000 Set pulizia

#3

capitolo | informatica

Aria compressa

Bombola da 400 ml di aria pressurizzata. Consente di eliminare polvere e residui dalle fessure più irraggiungibili. Ideale per ogni tipo di apparecchiatura elettrica ed elettronica.
Non contiene CFC né fosfati.
Prodotta nel rispetto delle attuali normative vigenti.



10672001 Aria Pressurizzata neutra

DURABLE**Aria compressa non infiammabile**

Bombola da 350 ml di aria pressurizzata. Consente di eliminare polvere e residui dalle fessure più irraggiungibili. Ideale per ogni tipo di apparecchiatura elettrica ed elettronica.
Non contiene CFC né fosfati.
Prodotta nel rispetto delle attuali normative vigenti.



10672002 Aria pressurizzata

Detergente per rimozione etichette 200 ml

Detergente per una facile rimozione delle etichette di carta. Con pratico applicatore per una facile distribuzione del prodotto sull'etichetta. Dopo un breve tempo di azione l'etichetta può essere rimossa. Per le superfici delicate, testare prima in punti nascosti.
Contenuto: 200 ml

**novità**

40111201 Detergente per rimozione etichette



Prodotti pulizia
sono a pagina 584

Scotch®

tranquillo....
è nastro adesivo
Scotch®!



Tenuta sicura e durevole nel tempo.



#4 | VISUAL



- › Lavagne magnetiche pag. 152
- › Lavagne, planning e pannelli pag. 154
- › Lavagne a fogli mobili pag. 156
- › Lavagne girevoli pag. 157
- › Bacheche e accessori pag. 159
- › Leggii pag. 162
- › Targhe e portacomunicazioni pag. 163
- › Espositori pag. 165
- › Portadepliant pag. 168
- › Cornici e segnaletica pag. 170
- › Segnaletica da pavimento pag. 172

LAVAGNE MAGNETICHE

Lavagne magnetica premium plus smaltata

Una gamma di lavagne con una cornice moderna ed elegante in alluminio e un'ampia superficie di scrittura.

Tradizionale sistema di fissaggio alla parete ad angolo.

Dotate di un elegante vassoio porta accessori per pennarelli e cancellini posizionato sotto la lavagna. Superficie smaltata.

50215000 Lavagna magnetica smaltata premium plus 45x60cm S.O.

40708020 Lavagna magnetica smaltata premium plus 90x60cm S.O.

40708030 Lavagna magnetica smaltata premium plus 120X90 S.O.

40708010 Lavagna magnetica smaltata premium plus 150x100cm S.O.

superficie
smaltata



novità



le superfici smaltate sono adatte ad un uso intensivo nel settore professionale ed educativo

#4

capitolo | visual



Lavagna magnetica Professional

Scatola singola con protezioni. Vaschetta portaoggetti. Viti di fissaggio al muro.



#4

capitolo | visual

42508000	Lavagna magnetica f.to 60x90 cm
42509000	Lavagna magnetica f.to 90x120 cm
42510000	Lavagna magnetica f.to 100x150 cm
42511000	Lavagna magnetica f.to 100x200 cm S.O.

**Magnetica.
Cornice
in alluminio anodizzato**

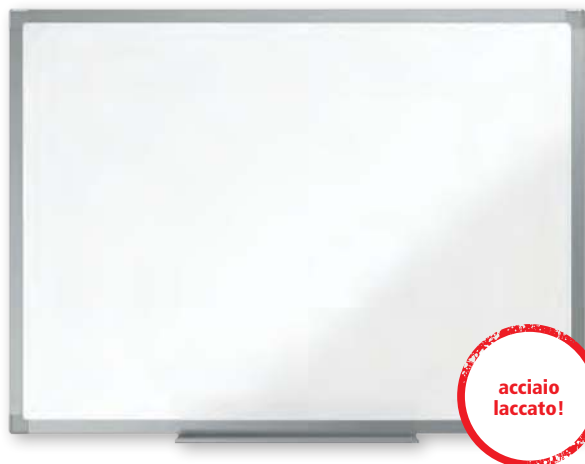
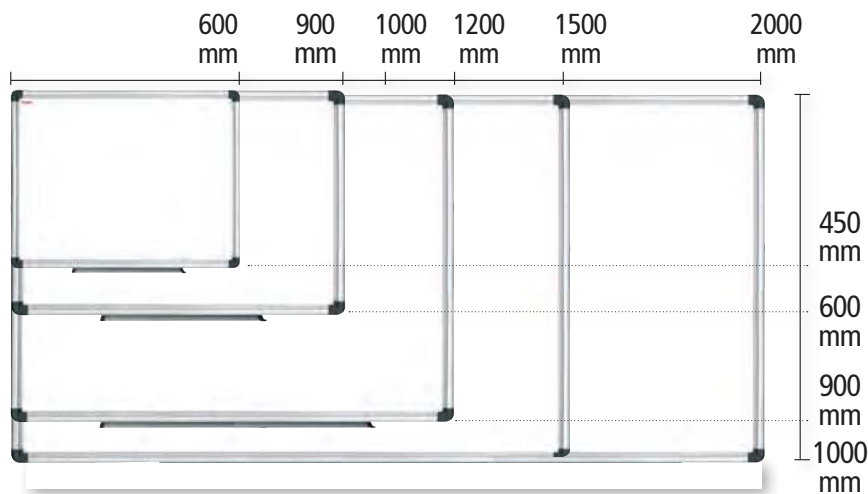

Lavagne Essence

Lavagna bianca magnetica in acciaio laccato con cornice in alluminio anodizzato. Con sistema di montaggio angolare e vaschetta porta accessori. La superficie della lavagna magnetica in acciaio laccato offre una cancellabilità migliorata per un uso moderato.

20961000	F.to 45x60 cm
20962000	F.to 60x90 cm
20963000	F.to 90x120 cm
20964000	F.to 100x150 cm



iternet
European Distribution

novità Lavagne magnetiche

Lavagne a muro con superficie in acciaio laccato bianco, magnetica e scrivibile. Cornice in alluminio e vaschetta porta accessori.

20936040 Lavagna magnetica 45x60 cm bianco

20936050 Lavagna magnetica 60x90 cm bianco

20936060 Lavagna magnetica 90x120 cm bianco

20936070 Lavagna magnetica 100x150 cm bianco



Bi-Office

Planning magnetici

Planner con superficie magnetica laccata scrivibile e cancellabile con marcatori a secco. Forniti con marcatore, magneti, vaschetta portapennarelli e kit di montaggio a parete. Strumento perfetto per pianificare l'intero anno. La sua superficie magnetica è facile da cancellare e garantita per durare per anni di duro lavoro e di pianificazione pesante.

20968000 Planning annuale 60 x 90 cm

20970000 Planning mensile 60 x 90 cm

20971000 Planning settimanale 60 x 90 cm



L'assortimento pennarelli per lavagne sono a pag 740



Rotoli velleda

Foglio lavagna di colore bianco. Scrivibile con marcatori a secco, cancellabile e ritagliabile secondo le proprie esigenze. Posizionabile su qualsiasi supporto pulito, piatto e solido tramite apposito adesivo.



30910002 Rotoli adesivi velleda 67,5x100 cm 6



novità

#4

capitolo | visual



Pannelli in sughero con cornice in alluminio

Superficie in sughero naturale che permette un ripetuto fissaggio degli spilli senza usurarla. Cornice in alluminio anodizzato. Indispensabile per esporre comunicazioni di qualunque genere come annunci, avvisi e promemoria. Viti di fissaggio a muro incluse. Imballati in scatole singole con protezione.

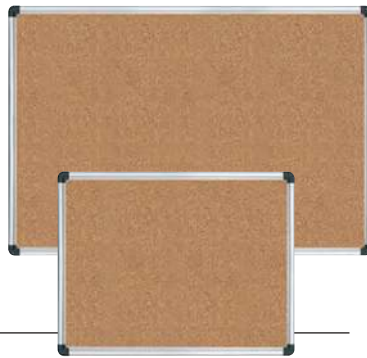

20983000 F.to 45x60 cm
20984000 F.to 60x90 cm
20986000 F.to 90x120 cm



Pannelli in sughero con cornice in legno

Superficie in sughero naturale che permette un ripetuto fissaggio degli spilli senza usurarla. Cornice in legno. Indispensabile per esporre comunicazioni di qualunque genere come annunci, avvisi e promemoria. Accessori compresi ganci e puntine. Bifacciale 2 lati in sughero.



30919000 F.to 40x60 cm
30920000 F.to 60x90 cm
40156000 F.to 90x120 cm



Pannello adesivo rimovibile

Pannello adesivo rimovibile stampato "tipo" sughero. Supporto in carta. Strato singolo. F.to 58 x 46 cm. Colore sughero.



20922000 Pannello adesivo rimovibile stampato "tipo" sughero



Blocchi Super Sticky Meeting

Perfetti per brainstorming, problem solving, e per presentare le idee del team. Blocchi da 30 fogli gialli o colorati, banda adesiva removibile super adesiva. Certificazione PEFC.



42241021 F.to 27,9x27,9 cm - 30 fogli - colore giallo



**Piedini
in gomma
antiscivolo**

ARDA®

Lavagna Flipchart

Lavagna a cavalletto portablocco per conferenza, regolabile in altezza. Superficie pannello magnetica in acciaio laccato; scrivibile con marcatori a secco. Con ganci regolabili per tutti i blocchi in commercio. Possibilità di posizionarla sia in verticale che in orizzontale a 90°. Comprensiva di vaschetta portaoggetti in plastica. Opzionale: Kit 3 ruote



Acciaio laccato



40164000 F.to 70x100 cm

40164001 kit 3 ruote

iternet
European Distribution

Lavagna portablocco treppiede

Lavagna portablocco cm. 70x100 treppiede. Superficie in acciaio laccato bianco, magnetica e scrivibile. Cornice in alluminio. Portapenne. Ganci portablocco e prolunghe laterali estensibili.

40165000 Lavagna fogli mobili c/cavalletto c/bracci 70x100

iternet
European Distribution

Lavagna portablocco con ruote

Lavagna portablocco cm. 70x100 su base con 5 ruote a raggiera. Superficie in acciaio laccato bianco, magnetica e scrivibile. Cornice in alluminio. Con portapenne e ganci portablocco.

40165125 Lavagna fogli mobili c/bracci/ruote raggi. 70x100



novità
**prolunghe
estensibili**



novità

IWIRD

Lavagna magnetica bifacciale girevole

Lavagna bifacciale, magnetica e scrivibile con superfici in acciaio laccato. Cornice perimetrale in alluminio anodizzato silver. Cavalletto in alluminio anodizzato silver, con rotazione a 360°. Completati di ruote.



20950100 f.to 120X90 S.O.

20950200 f.to 150X90 S.O.

20950300 f.to 180X90 S.O.

novità



#4

capitolo | visual

Move & meet portablocco orientabile

Portablocco a fogli mobili con semplice meccanismo di regolazione in altezza che può essere facilmente spostato da una postazione all'altra. La lavagna magnetica con design moderno ad angolo curvo può essere posizionata in formato verticale o orizzontale, oppure su una scrivania. Dotato di bracci estensibili che offrono un'ulteriore area di visualizzazione e di un'elegante portapenne.

21004010 Lavagna fogli mobili move & meet orientabile 70x100 S.O.

novità



MATERIALE: acciaio laccato



INDOOR



MAGNETICO



SCRIVIBILE



BIFACCIALE



novità

Sistema mobile di collaborazione Move & Meet

Il sistema mobile Nobo Move & Meet fornisce una soluzione completa che consente ai team di lavorare in modo flessibile, produttivo e collaborativo. La base mobile può ospitare fino a 4 lavagne o pannelli portatili bifacciali, fornendo un'ampia superficie di scrittura o visualizzazione.

21004015 **A** Sistema mobile move&meet lavagna/pannello feltro 180x900h S.O.

21004020 **B** Sistema mobile move&meet lavagna magn.180x900h S.O.



A

B

	Sistema lavagna magnetica/Pannello	Sistema lavagna magnetica
	21004015	21004020
1 x Base sistema mobile Move & Meet	✓	✓
2 x Lavagna magnetica su due lati 1800x900mm - cornice grigia	✓	✓
2 x Lavagna magnetica / pannello grigio 1800x900mm - cornice grigia	✓	—
Kit accessori per lavagna	✓	✓
Vaschetta porta accessori removibile	✓	✓
Kit accessori Collaboration	✓	—

Testato secondo lo standard DIN EN 14434



IWIRD

Bacheca anta battente interno/esterno

Struttura in alluminio anodizzato silver con angoli arrotondati, anta in plexi trasparente con serratura. Fondo magnetico in acciaio bianco. Posizionabili in verticale con predisposizione per il fissaggio a parete.



4xA4

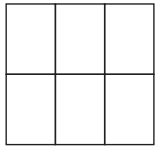

6xA4

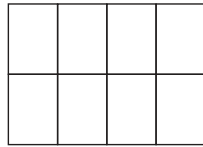

8xA4

20885100 4xA4 - F.to visibile 440x615 mm - Dim. cornice 521x696 mm

20885200 6xA4 - F.to visibile 660x615 mm - Dim. cornice 741x696 mm

20885300 8xA4 - F.to visibile 880x615 mm - Dim. cornice 961x696 mm



INDOOR/OUTDOOR



MONOFACCIALE



SISTEMA DI CHIUSTURA



SCRIVIBILE



MAGNETICA



per esterni
sottotetto

#4

capitolo | visual

IWIRD

Bacheca da interno - anta battente

Bacheca linea magnetic, superficie magnetica scrivibile, struttura in alluminio anodizzato. Anta trasparente in materiale acrilico, apertura a libro. Chiusura con serratura. Materiale per fissaggio a muro incluso.

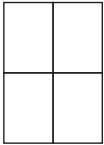

4xA4

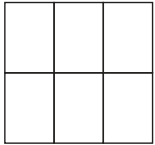

6xA4

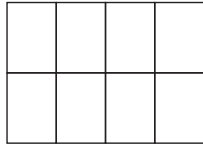

8xA4

20886999 4xA4 - F.to visibile 440x655 mm - Dim. cornice 491x650 mm

20887000 6xA4 - F.to visibile 660x615 mm - Dim. cornice 711x655 mm

20888000 8xA4 - F.to visibile 880x615 mm - Dim. cornice 931x655 mm



INDOOR



MONOFACCIALE



SISTEMA DI CHIUSTURA



MAGNETICA



SCRIVIBILE



IWIRD

Bacheca da interno anta scorrevole

Bacheca per interni magnetica linea Slide con pannello in acciaio laccato, ante scorrevoli, con superficie magnetica scrivibile, struttura in alluminio anodizzato e angoli in ABS. Chiusura con serratura e anta trasparente in vetro temperato di sicurezza sp. 4 mm. Certificata ESG e B1.

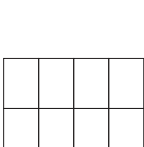

8xA4

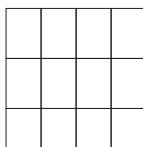

12xA4

40158090 Bacheca per interni 89x62,50 cm - 8xA4 S.O.

40159090 Bacheca per interni 89x93,1 cm - 12xA4 S.O.



INDOOR



MONOFACCIALE



SISTEMA DI CHIUSTURA



SCRIVIBILE



MAGNETICA



VETRO TEMPERATO



IGNIFUGA



Blocchi lavagna fogli mobili

Blocchi da 20 fogli.
Formato 65 x 95 cm.
Perforazione multipla
per adattarsi a tutte
le lavagne a fogli mobili.



18692000	Bianco	5	
18694000	Quadri	5	

ARDA®

Lavagne magnetiche scrivibili con cornice in plastica

Lavagna magnetica con cornice termoformata,
scrivibile e cancellabile a secco,
fornita con marcatore,
cancellino e magneti.
Colori assortiti.



20944000	F.to 26x36 cm - superficie quadrettata
20945000	F.to 35x50 cm - superficie bianca
33152000	F.to 35x50 cm - superficie quadrettata

lebez

Cancellino magnetico

Cancellino magnetico con corpo in plastica e superficie pulente in feltro.



21022000	Cancellino magnetico
-----------------	----------------------

DAHLE®

Magneti Strong

Magnete rinforzato sostiene fino a 50 newton
adatti per lavagne in vetro.
Formato 12x2,5x4 cm



30923000	Cubi 10x10x10 mm	4	
-----------------	------------------	---	--

DURABLE

Detergente per lavagne

Kit di pulizia e manutenzione delle lavagne bianche
che comprende un flacone di detergente spray
da 250 ml e un panno in microfibra.
Dimensioni panno: 25 x 25 cm.



21042000	Kit pulizia
-----------------	-------------

lebez

Magneti

Magneti Ø 20 blister da 12 pz
Magneti Ø 30 blister da 12 pz



21028038	Ø 20 mm	12	
21028047	Ø 20 mm	12	
21028011	Ø 20 mm	12	
21031038	Ø 30 mm	12	
21031047	Ø 30 mm	12	
21031011	Ø 30 mm	12	

Maped

Magneti rettangolari Maped colori assortiti

Confezione da 8 magneti rettangolari con grande forza magnetica.
Dimensioni 27 mm. Colori assortiti, blu verde e rosa.



38814201	Magneti
-----------------	---------

Cancellino magnetico

Cancellino magnetico con 2 pennarelli.



33058000	Cancellino magnetico
-----------------	----------------------

Portacomunicazioni a cavalletto

Cornice in alluminio a scatto con protezione in PVC antiriflesso.
Doppia facciata. Non magnetica.
Altezza da terra piedi inclusi 116 cm.



40198000 Cavalletto bifacciale 100x70 cm

Portacomunicazioni a cavalletto lavagna nera

Lavagna nera da terra a cavalletto con doppia faccia, cornice in legno.
Superficie scrivibile con pennarelli a gesso liquido.
Ideale all'utilizzo anche in esterno.
Dimensione superficie lavagna 90x60 cm.
Altezza da terra piedi inclusi 100cm.



I marcatori
a gesso liquido
sono a pagina 739



40198030 Cavalletto bifacciale ardesia 90x60 cm S.O.

#4

capitolo | visual

ARDA®

Lavagna ardesia sintetica

Lavagna ardesia artificiale con cornice in legno.
Ideale per scrivere con gessetti e gesso liquido.
Superficie nera.
Kit di fissaggio a muro compreso.



33110000 F.to 60x90 cm

ARDA®

Lavagna ardesia naturale bifacciale

Lavagna ardesia con cornice in legno e angoli arrotondati.
Ideale per scrivere con gessetti.
Superficie 2 lati neri.



21012000 F.to 24x34 cm

DURABLE Cornice DURAFRAME® POSTER

La cornice espositiva DURAFRAME® POSTER è adatta per esporre avvisi ad es. su pareti, vetri e vetrine

- Rapido inserimento e facile sostituzione dei poster grazie al pannello frontale magnetico
- Applicazione senza bolle grazie alle due bande adesive sul retro
- Rimovibile da superfici lisce e solide senza lasciare residui
- Stabilizzatore UV garantito 2 anni
- Su superfici vetrate l'inserito è leggibile fronte/retro
- Può contenere 2 poster da 150 g/m²
- Aspetto della cornice identico da entrambi i lati
- Può essere utilizzata sia in formato verticale che orizzontale
- Formati A2 50x70 e 70x100 disponibili su ordinazione



40882003 A1 f.to 59,4x84,1 cm - Argento

40882030 A1 f.to 59,4x84,1 cm - Nero



utilizzo sia in verticale che orizzontale

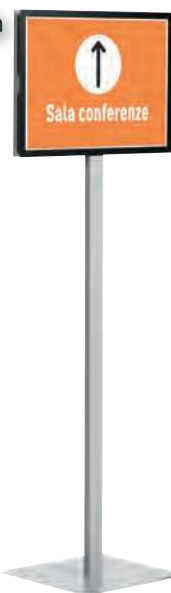

DURABLE

Portacomunicazioni Crystal Sign

Espositore da pavimento con stelo in alluminio e base in ghisa con piedini in gomma antiscivolo che assicurano una perfetta stabilità. Dotato di due pannelli in acrilico trasparente antiriflesso all'interno dei quali vi è un foglio traslucido che assicura un impatto estetico unico, da serigrafia, senza però i costi e i tempi dei prodotti serigrafati.

Il foglio traslucido infatti può essere personalizzato in pochi minuti collegandosi al sito www.duraprint.it per poi essere stampato utilizzando stampanti laser. Minuteria per il montaggio inclusa in tutte le confezioni.

Dimensioni:

- A4 verticale altezza: 1,18 mt - 1,11 mt
- A4 orizzontale altezza: 1,13 mt - 1,06 mt
- A3 verticale altezza: 1,25 mt - 1,18 mt
- A3 orizzontale altezza: 1,20 mt - 1,13 mt

DURAPRINT.IT



BROWSER BASED PRINTING

21378000 Crystal Sign f.to A3

33137003 Crystal Sign f.to A4

DURABLE

Espositore Durable Info Stand Basic

L'espositore da pavimento INFO STAND BASIC è adatto sia alla presentazione di informazioni che come sistema di orientamento e guida grazie alla sua leggibilità su due lati.

- Facile sostituzione degli inserti grazie alle due cornici espositive a fissaggio magnetico DURAFRAME® MAGNETIC, fissate con magneti alle piastre metalliche
- Elevata stabilità garantita dallo stelo di alta qualità e dalla pesante base dotata di quattro piedini antiscivolo
- L'innovativo meccanismo ad incastro permette di posizionare il pannello espositivo in orizzontale o in verticale senza l'uso di minuteria
- L'espositore è adatto a reception, fiere, atri e sale d'attesa
- Le cornici espositive DURAFRAME® MAGNETIC di ricambio sono acquistabili separatamente in diversi colori
- Un'ampia gamma di modelli per gli inserti sono disponibili su www.duraprint.it
- Kit e istruzioni di montaggio inclusi nella confezione

DURAPRINT.IT



BROWSER BASED PRINTING

41751000 F.to A3

41750000 F.to A4

Cornici a scatto in alluminio

Ideali per esporre pubblicità e comunicazioni. I lati della cornice si aprono frontalmente per permettere di rinnovare il contenuto senza doverla togliere dalla parete. Cornice in alluminio anodizzato e protezione in polipropilene trasparente fornite di tasselli per il fissaggio a parete.

Possono essere montate sia in orizzontale che in verticale.



21280000 Cornice per f.to 50x70

21281000 Cornice per f.to 70x100

21283000 Cornice per f.to A3

21284000 Cornice per f.to A4

Portacomunicazioni con cornice a scatto

Espositore a leggenda da terra con cornice a scatto orientabile in verticale o in orizzontale, in alluminio finitura silver con angoli arrotondati disponibile in 2 formati A4 e A3. Montante in alluminio anodizzato silver 28x52 mm, base rettangolare in MDF verniciata a polveri silver con 4 piedini in gomma di protezione sul fondo.

IWIRD



40196000 Cornice formato A3

40197000 Cornice formato A4

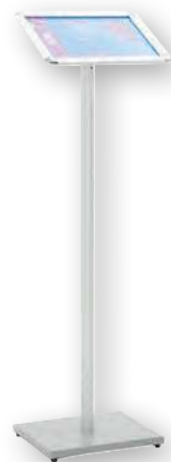

DURABLE

Targhe Crystal Sign da parete

Elegante gamma di targhe per porte e pareti, ideali per ogni tipo di ambiente: composte da due pannelli in acrilico trasparente antiriflesso all'interno dei quali vi è un foglio traslucido che assicura un impatto estetico unico, da serigrafia, senza però i costi e i tempi dei prodotti serigrafati. Il foglio traslucido infatti può essere personalizzato in pochi minuti collegandosi al sito www.duraprint.it per poi essere stampato utilizzando stampanti laser. Minuteria per il montaggio inclusa in tutte le confezioni.

DURAPRINT.IT



21442000 A4 F.to 21 x 29,7 cm

21443000 A5 F.to 14,8 x 21 cm

21444000 A6 F.to 10,5 x 14,8 cm



inclusi 2 fogli
traslucidi e viti
di fissaggio

#4

capitolo | visual

DURABLE

Targhe Click Sign da parete

Targhe fuori porta in abs di color grafite con angoli arrotondati. Apertura e chiusura a scatto, il pannello frontale trasparente può essere aperto completamente per facilitare l'introduzione e rimozione del cartoncino inserito. Fissaggio a parete con viti obliquo incluso nella confezione. Gli inserti in cartoncino possono essere personalizzati e stampati on-line tramite il software gratuito duraprint.

novità

DURAPRINT.IT



21288027 Targa fuori porta click sign 210 x 297 mm (A4 verticale)

31288027 Targa fuori porta click sign 210 x 148 mm (A5 orizzontale)

41024027 Targa fuori porta click sign 149 x 52,5 mm

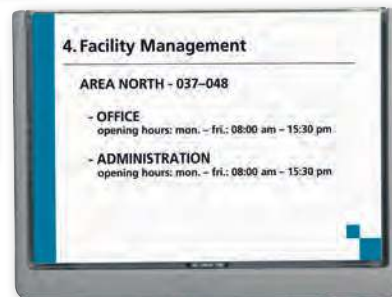

DURABLE

Targhe Info Sign da parete

Targhe fuori porta professionali ideali per ogni applicazione. Pannello frontale in acrilico trasparente antiriflesso e retro in alluminio di alta qualità. Fissaggio a parete attraverso viti o biadesivo compresi nella confezione. Questo doppio metodo di montaggio le rende la soluzione vincente anche in ambienti dove non si desidera praticare fori. Dotate di inserto in cartoncino personalizzabile collegandosi al sito www.duraprint.it.

DURAPRINT.IT



21445000 F.to 5,25x14,9 cm

21446000 F.to 10,5x 14,9 cm

21447000 F.to 21 x 29,7 cm



Portadepliant da parete

Espositori da parete per cataloghi e depliant con i quali è possibile attrezzare un'intera parete, mantenendo l'ambiente elegante e sempre in ordine.

Realizzati in polistirolo cristallo.

Dimensioni:

codice 21351000 cm 26x9x33;

codice 21353000 cm 26x7x24.



21351000 F.to A4 (confezione 2 pz)

21353000 F.to 1/3 di A4 (4 tasche)

33115000 Pannello attrezzabile f.to 119x3x38 cm S.O.

Espositore da parete Stacker

Porta depliant (fino al formato di cm 24x30) costituito da 6 vaschette in materiale plastico antiurto satinato agganciabili tra loro con sistema a scatto. Fornito di 1 supporto ed 1 frontalino. Formato 24x15x95 cm.



21297000 Espositore da parete

Marcos1 a bandiera

La targa a bandiera bifacciale Marcos1 è ideale per la segnaletica interna. Si compone di un doppio profilo di fondo unico in alluminio verniciato silver. Sui lati il profilo è chiuso da due terminali in ABS color silver.

La targa ospita due grafiche che possono essere stampate su supporti cartacei o viniljet più resistente e cambiate ogni volta che si desidera. I fogli di protezione in PVC trasparente e antiriflesso tengono ferme le grafiche e le proteggono.



21427550 f.to L10 H5 cm

21431050 f.to L20 H15 cm

Marcos1 a parete

La targa a parete della linea Marcos1, è ideale per la segnaletica interna. Si compone di un profilo di fondo unico in alluminio verniciato silver.

Il profilo è disponibile in tre larghezze 10, 15, 21 cm. Sulla parte superiore e inferiore il profilo è chiuso da due terminali in ABS sempre color silver.

Grafica intercambiabile

La targa ospita una grafica che può essere stampata su supporto cartaceo o viniljet più resistente e cambiata ogni volta che si desidera.

A completare la targa, il foglio di protezione in PVC trasparente e antiriflesso che tiene ferma e protegge la grafica.

La targa può essere posizionata con i tappi laterali o superiore/inferiore. Posiziona la targa a parete M1 su porte o pareti per indicare chi lavora in quell'ufficio e il suo ruolo.

Oppure indica lo scopo della stanza: sala riunioni, sala conferenze, wc, guardaroba, privato, locali tecnici, ripostiglio, mensa, ecc..



novità



21427499 f.to L10 H5 cm

21427500 f.to L10 H10 cm

21427501 f.to L10 H21 cm

21427502 f.to L10 H50 cm S.O.

21427503 f.to L15 H5 cm

21427504 f.to L15 H10 cm

21427505 f.to L15 H21 cm

21427506 f.to L15 H50 cm S.O.

21427507 f.to L21 H5 cm

21427508 f.to L21 H10 cm

21427509 f.to L21 H21 cm

21427510 f.to L21 H50 cm S.O.





Espositore da terra autoportante

Espositore autoportante con pannello espositivo verticale A4 dimensioni 210 x 210 x 900 mm, realizzato in materiale PMMA (acrilico) -

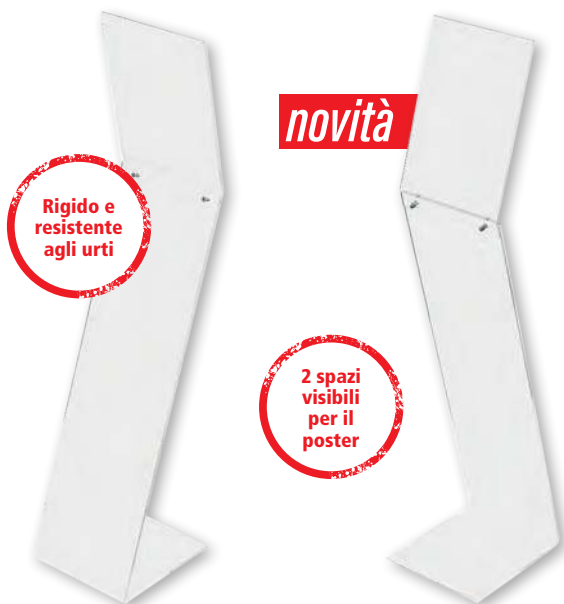
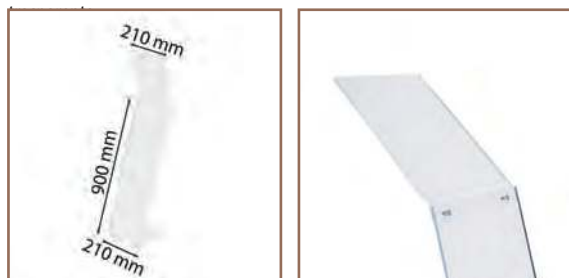

21297401 Espositore S.O.



Espositore arlecchino da muro

Espositore a parete A4 verticale/orizzontale a 6 scomparti la con possibilita' di estensione modulare. Profondita' di ogni scomparto 26 mm. Portaetichetta in dotazione per l'identificazione del contenuto. Fornito montato con accessori per il fissaggio alla parete inclusi nella confezione

novità



21297201 Colore arlecchino A4 verticale 155x239x665 mm

21297301 Colore arlecchino A4 orizzontale 113x327x523 mm



Urna trasparente con lucchetto e pannello A5

Urna con coperchio, chiudibile a chiave per concorsi, tomboli, elezioni o porta idee con poster A5

In acrilico trasparente

Dimensioni: 21 x 21 x 21 cm

con fronte in A5, coperchio e cerniera.

- In PMMA (acrilico) di alta qualità e alta trasparenza.

- Rigida e resistente agli urti e ai raggi UV.

- Prodotto in Europa.



39791401 Urna

Espositore da terra con semisfera

Espositore da terra con semisfera in acrilico su un livello.

Base in ferro verniciato diametro 38 cm

e tubo in ferro cromato diametro 5 cm

Disponibile nelle versioni

con semisfera diametro 40 cm

oppure diametro 50 cm.

Possibilità di aggiungere

un porta avvisi in acrilico.



21281100 Espositore da terra con semisfera diametro 40 cm

21281101 Espositore da terra con semisfera diametro 50 cm

21281110 Supporto accessorio per l'aggiunta del porta avvisi formato A4

21281111 Porta avvisi formato A4 verticale

ESPOSITORI DA TERRA

Espositore girevole Stacker

Girevole da terra con vaschette Stacker in materiale plastico antiurto satinato, agganciabili tra loro con sistema a scatto.

Struttura cromata montata su ruote e 24 vaschette disposte su tre lati che possono contenere stampati fino al formato cm 24x30. Dimensioni: base Ø 50; H 165 cm.

#4

capitolo | visual



21369000 Espositore girevole da terra S.O.

21400000 Divisorio STK004 conf. 3 pezzi

33195000 Crowner f.to A4 S.O.

Espositore da terra

Elegante struttura autoportante, realizzata con profili di alluminio anodizzato e tondini di ferro cromato. Le tasche, in acrilico trasparente, sono realizzate per consentire una facile ed immediata sostituzione degli avvisi commerciali e si agganciano ai tondini cromati con esclusivi morsetti e fissaggi di policarbonato. Composto da 8 tasche formato A4. Dimensioni: cm 60x46x180.



21333000 Espositore MPA-84V - S.O.

Espositore Stacker

Monofronte con vaschette Stacker in materiale plastico antiurto satinato, agganciabili tra loro con sistema a scatto. Struttura in alluminio anodizzato e base in acciaio.

Dimensioni: H 130 Ø 38 cm.



21376000 Espositore da terra S.O.

21400000 Divisorio STK004 conf. 3 pezzi

Espositori da terra

Portariviste con struttura in metallo rivestiti in plastica antigraffio e anticorrosione.

codice 21370000
con 10 scomparti in plastica trasparente antiurto. Spazio utile 2,3 cm per ripiano. Ideale per documenti formato A4. Dimensioni (LxPxH) 30x38,2x160,6 cm

codice 21372000
5 ripiani in plastica. Posizionabili a diverse altezze e con inclinazione 0°/45°/75° Completa visibilità dei documenti grazie alla posizione dei ripiani, facile mobilità in quanto dotato di ruote. Capacità fino 15 documenti A4. Dimensioni (LxPxH) 82,5x38,2x165 cm. Ripiani 75x33 cm.



21370000 **2** Espositore da terra 278 S.O.

21372000 **1** Espositore da terra 255 S.O.

lebez ITALY

Supporto nero scrivibile con gessi e gessi liquidi

Supporto nero scrivibile con gessi e gessi liquidi.

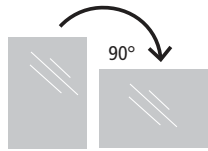
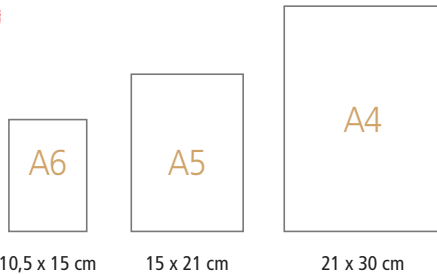
Può essere utilizzato
anche in orizzontale.**novità****21287700** Supporto nero A4 scriv. Con gessi e gessi liquidi**21287201** Supporto nero A5 scriv. Con gessi e gessi liquidi**21287702** Supporto nero A6 scriv. Con gessi e gessi liquidi

deflect-o

Porta Biglietti da tavoloPorta Bigliettini da tavolo in acrilico trasparente.
Scomparto singolo.
Dimensioni 9,6 x 5 x 3,5 cm.
Spessore 3 mm.**42525000** Porta Biglietti da tavolo

lebez ITALY

Portanome da tavoloIn plastica trasparente completo di cartoncino. Formato: 12 x 5 cm.
Confezione 50 pz.**27740000** F.to 12 x 5 cm**DURABLE****Portanome da tavolo presenter De Luxe**Elegante segnaposto in acrilico rigido trasparente con base in alluminio di alta qualità. Facile e veloce inserimento del pannello nella base.
Dotato di inserto in cartoncino bianco personalizzabile tramite il software on line DURAPRINT® disponibile al sito www.duraprint.it.
Ideale per conferenze, reception, banconi e aree vendita.
Dimensioni inserto: L 21 x H 6,1 cm.
Confezione da 2 pz..**21327000** F.to 21x6,1 cm

deflect-o

Porta Biglietti da tavolo 4 scompartiPorta Bigliettini da tavolo 4 scomparti in acrilico trasparente.
Dimensioni 10 x 9,5 x 11 cm.
Spessore 3 mm.**40955000** Porta Biglietti da tavolo 4 scomparti.

deflect-o

Segnaposto in acrilico

Targhetta segnaposto personalizzabile, realizzata in acrilico trasparente.

**42526000** Segnaposto dimensioni 150 x 55 x 31 mm**42527000** Segnaposto dimensioni 210 x 78 x 80 mm



Porta Depliant

Porta Depliant in acrilico trasparente provvisto di fori per l'eventuale fissaggio a parete. Spessore 2,5 mm.



38319000 Porta Depliant per f.to 1/3 A4

82204000 Porta Depliant per f.to A5

42529000 Porta Depliant per f.to A4



Porta Depliant 3 scomparti

Porta Depliant 3 scomparti in acrilico trasparente provvisto di fori per l'eventuale fissaggio a parete. Spessore 2,5 mm.



42530000 Porta Depliant per f.to A4



Porta Depliant 4 scomparti

Porta Depliant 4 scomparti in acrilico trasparente provvisto di fori per l'eventuale fissaggio a parete. Spessore 2,5 mm.



32749000 Porta Depliant per f.to A6

32750000 Porta Depliant per f.to A4

Cartelli

In cartone formato 24x33 cm. Colori assortiti fluorescenti.



33161000 Cartello affittasi

20



33160000 Cartello vendesi

20



Porta Depliant da parete

Porta Depliant da parete in acrilico trasparente. Spessore 3 mm.



42542000 Porta Depliant verticale per f.to A4

42540000 Porta Depliant orizzontale per f.to A4

42541000 Porta Depliant orizzontale per f.to A3

Espositore girevole

Espositore girevole con vaschette Stacker in materiale plastico antiurto satinato, agganciabili tra di loro con un sistema a scatto. Struttura e base in metallo verniciato con sei vaschette (cm 24x31x4). Il divisorio in plastica consente di convertire la vaschetta dal formato A4 al 1/3 A4.



32239000 Espositore girevole composto da 6 vaschette

21400000 Divisorio STK004 conf. 3 pezzi



Porta Depliant Classic a "T"

Porta Depliant Classic in acrilico trasparente.
Base di appoggio a "T" bifacciale.
Spessore 2,5 mm.



42533000 Porta Depliant per f.to 1/3 di A4

39763000 Porta Depliant per f.to A5

82112000 Porta Depliant per f.to A4



Porta Depliant Classic ad "L"

Porta Depliant Classic in acrilico trasparente.
Base di appoggio a "L" monofacciale.
Spessore 2,5 mm.



32827000 Porta Depliant per f.to A6

38376000 Porta Depliant per f.to A5

38436000 Porta Depliant per f.to A4



Porta Depliant Classic ad "L"

Porta Depliant Classic in acrilico trasparente.
Base di appoggio a "L" monofacciale.
Verticale.
Formato 100 x 210 x 68 mm (1/3 A4).
Spessore 2,5 mm.



42534000 Porta Depliant 1/3 A4



Porta Depliant Classic ad "L"

Porta Depliant Classic in acrilico trasparente.
Base di appoggio a "L" monofacciale.
Orizzontale. Spessore 2,5 mm.



37614000 Porta Depliant per f.to A6

37614001 Porta Depliant per f.to A5

37343000 Porta Depliant per f.to A4



Porta Prezzi ad "L" base orizzontale

Porta Prezzi ad "L" in acrilico trasparente.
Piano orizzontale.



40157000 Porta Prezzi ad "L" f.to 107 x 80 x 36 mm per A7

42535000 Porta Prezzi ad "L" f.to 75 x 56 x 33 mm per A8

42536000 Porta Prezzi ad "L" f.to 54 x 43 x 28 mm per A9



Porta Prezzi ad "L" base verticale

Porta Prezzi ad "L" in acrilico trasparente.
Piano verticale.



42537000 Porta Prezzi ad "L" f.to 77 x 107 x 41 mm per A7

42538000 Porta Prezzi ad "L" f.to 55 x 78 x 37 mm per A8

42539000 Porta Prezzi ad "L" f.to 40 x 57 x 28 mm per A9



Cornici a giorno da parete

Cornici al vivo in crilex antiurto
Provviste di clip.

21294000 F.to 70x100 cm

28101000 F.to 21x29,7 cm (A4)

28102000 F.to 30x45 cm

28103000 F.to 50x60 cm

28104000 F.to 60x80 cm



DURABLE Espositore a T

Elegante espositore porta stampati da tavolo leggibile da entrambi i lati.
Prodotto di alta qualità, con pannello in acrilico e base in alluminio.
Il pannello si inserisce nella base attraverso la guida di scorrimento: la parte frontale del pannello rimane libera per agevolare l'inserimento e la sostituzione dell'inserito.
Per documenti formato A4.



21325000 F.to 21,2x32,3x8,5 cm verticale

Porta avvisi

Portasegnaletica aziendale relizzata in acrilico trasparente.
Fissabili a parete con velcro o magneti biadesivo forniti in dotazione.



21423000 F.to A4 21x30 cm verticale / orizzontale

DURABLE Picto con segnalazioni in acciaio inox

Pittogrammi circolari e sagomati in acciaio spazzolato di alta qualità.
Dotati di potente adesivo sul retro che assicura un'applicazione duratura nel tempo.
Con serigrafie impresse a laser antigraffio e antiabrasione.

21407000 Donna sagoma H 120x 90 mm

21408000 Uomo sagoma H 120x 90 mm

21411000 Donna Ø 83 mm

21412000 Uomo Ø 83 mm

21413000 Handicap Ø 83 mm

21414000 WC Ø 83 mm

21415000 No Fumo Ø 83 mm

33129000 Uomo/donna Ø 83 mm





Portadepliant in PET RICICLATO con base a "L"

Può essere utilizzato anche in orizzontale.



15 x 21 cm.

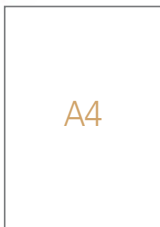

21 x 30 cm.

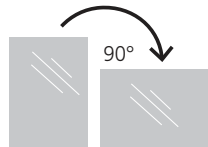

Può essere utilizzato anche in orizzontale.

21287501 Portadepliant in pet riciclato base L formato A5 - 15x21 cm

21287601 Portadepliant in pet riciclato base L formato A4 - 21x30 cm



Portadepliant in PET con base a "L"

Lavabile con alcool. Può essere utilizzato anche in orizzontale.



10,5 x 15 cm.



10 x 21 cm.



15 x 21 cm.



21 x 30 cm.

21287101 Portadepliant in pet base L 10,5x15 cm formato A6

21287201 Portadepliant in pet base L 10x21 cm formato 1/3 di A4

21287301 Portadepliant in pet base L 15x21 cm formato A5

21287401 Portadepliant in pet base L 21x30 cm formato A4



Espositori da banco

Portadepliant e cataloghi in materiale acrilico trasparente antistatico ed antiurto.

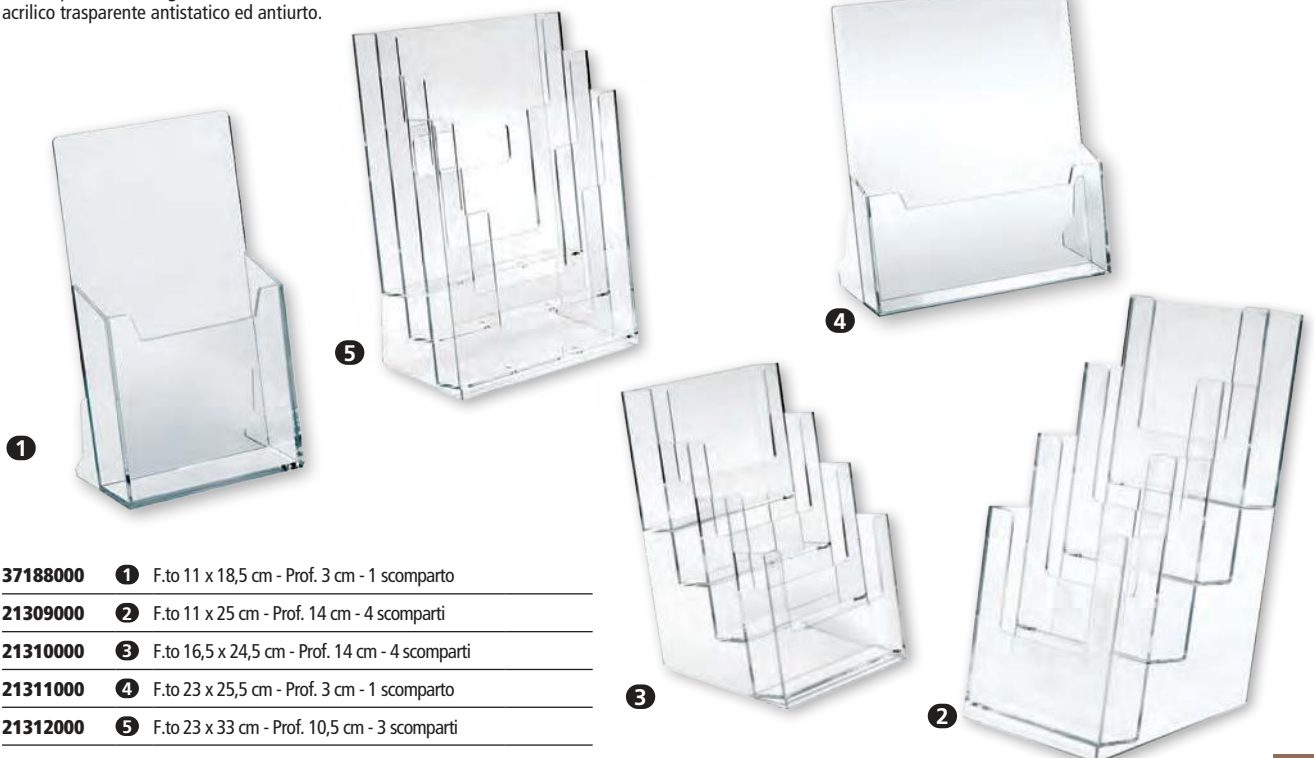

37188000 ① F.to 11 x 18,5 cm - Prof. 3 cm - 1 scomparto

21309000 ② F.to 11 x 25 cm - Prof. 14 cm - 4 scomparti

21310000 ③ F.to 16,5 x 24,5 cm - Prof. 14 cm - 4 scomparti

21311000 ④ F.to 23 x 25,5 cm - Prof. 3 cm - 1 scomparto

21312000 ⑤ F.to 23 x 33 cm - Prof. 10,5 cm - 3 scomparti

PAPERFLOW

Portabadge da muro

Portabadge da muro, struttura in polistirene, con 24 scomparti 9,5x5,4 cm. Dimensioni (LxPxH) 19,9x2,5x37,5 cm. Consegnato pronto all'uso con appositi fori per affissione. Viti non incluse. Facilmente ampliabili per affiancamento.



31774024 Portabadge da muro 24 scomparti

#4
capitolo | visual

Segnaletica da pavimento

Sticker segnaletici adesivi per pavimenti per la sicurezza delle aree di lavoro. Altamente visibili e durevoli, perfetti per la delimitazione delle aree di stoccaggio, aree pedonali, uscite di fuga. Di veloce e più facile applicazione rispetto alla vernice tradizionale, adesivo resistente a lavaggi con acqua e con detersivi/prodotti chimici in robusto e resistente PVC con perfetta aderenza. Permettono un continuo e tranquillo passaggio sia di muletti che di persone, senza creare ingombro. Si possono ottenere varie tipologie di delimitazione combinando gli elementi. Confezioni da 10 adesivi.



41744000 ■ a L 100x50 mm blu

41745000 ■ a T 150x50 mm blu

41746000 ■ rettangolare 200x50 mm blu

41744038 ■ a L 100x50 mm rosso

41745038 ■ a T 150x50 mm rosso

41746038 ■ rettangolare 200x50 mm rosso

41744021 ■ a L 100x50 mm giallo

41745021 ■ a T 150x50 mm giallo

41746021 ■ rettangolare 200x50 mm giallo

41744047 ■ a L 100x50 mm verde

41745047 ■ a T 150x50 mm verde

41746047 ■ rettangolare 200x50 mm verde

DURABLE

Tasca magnetica per identificazione

Tasche per identificazione a fissaggio magnetico, ideali per magazzino e logistica. Aderiscono perfettamente su qualsiasi superficie metallica come scaffalature, contenitori in metallo, carrelli e armadietti. Robuste e particolarmente resistenti all'usura e agli strappi, sono realizzate con retro in plastica colore blu e copertina frontale trasparente in polipropilene molto resistente. Proteggono da sporco e polvere i documenti inseriti. Adatte all'uso con scanner. Conf. 50 pezzi.



40766000 Dimensioni 223x163mm. F.to inserto 210x148mm. Colore blu.

40766001 Dimensioni 223x313mm. F.to inserto 210x297mm. Colore blu.

3M

Nastro antiscivolo Safety-Walk™

Safety-Walk è una pellicola autoadesiva cosparsa di granuli abrasivi antiscivolo che evita scivolamenti o cadute su scale, rampe ed altre superfici critiche. Facile da applicare, ha un'eccezionale forza adesiva per una resistenza elevata e una lunga durata. Conforme al DL 81/2008.



28162000 Rotolo adesivo 25 mm x 18,2 m



La segnaletica da magazzino è da pagina 378

Colonnine segna percorso

Le colonnine tendinastro con finitura nero opaco e silver sono ideali per delimitare gli spazi. La colonnina è alta 101 cm, con nastro retrattile fino a 3 metri di lunghezza e 4,8 cm di altezza. Sulla parte superiore della colonna è disposta l'uscita per il nastro retrattile e autofrenante e 3 clip riceventi per agganciare fino a 3 nastri. Massima stabilità garantita dalla struttura robusta dal peso di kg 10.



COLONNINE NERE

212731.. colonnina nero opaco – L 3 metri - S.O. - conf. 2 pz

COLONNINE ACCIAIO INOX

212740.. colonnina acciaio – L 3 metri - S.O. - conf. 2 pz

39345001 Porta comunicazioni per colonnine f.to A4 verticale ①

..38 ■ nastro rosso	..30 ■ nastro nero	..47 ■ nastro verde	..21 ■ nastro giallo	..39 ■ nastro bianco/rosso
..11 ■ nastro blu	..10 □ nastro bianco	..01 ■ nastro arancione	..31 ■ nastro giallo/nero	

Personalizza il nastro con il tuo logo per essere riconoscibile, o con scritte per dare indicazioni. Il nastro da 3 metri può ospitare circa 4-5 loghi per lato.

21274300 Costo servizio stampa monofacciale in quadricromia con 4/5 loghi per lato – per singola colonnina

21274400 Costo servizio stampa bifacciale in quadricromia con 4/5 loghi per lato – per singola colonnina

Kit eliminacode

Il kit comprende:

- 1 display con 2 cifre LED,
- 1 staffa di metallo per fissaggio a parete,
- 1 radiocomando, 1 dispenser tickets,
- 1 rotolo da 2.000 tickets.

A richiesta: piantana di metallo per appoggio a terra del dispenser tickets altezza 130 cm.

30862097	Kit display eliminacode
30862044	Chiocciola plastica per eliminacode
30862046	Radiocomando per eliminacode
30862047	Piantana metallo per eliminacode + c/cartello
	+ 1 rotolo 2000 tichet



Rotoli alfanumerici per eliminacode

Rotoli alfanumerici da 2.000 tickets. Colori blu, rosso, verde.

30862045	5 rotoli blu da 2.000 tickets lettera + 2 cifre
30862038	5 rotoli rosso da 2.000 tickets lettera + 2 cifre
30862049	5 rotoli verde da 2.000 tickets lettera + 2 cifre

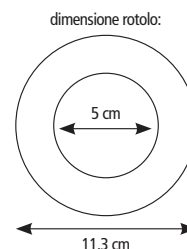



Suggerito dagli esperti

DURAFRAME®: una soluzione espositiva intelligente.
Cornice adesiva con pannello frontale magnetico.

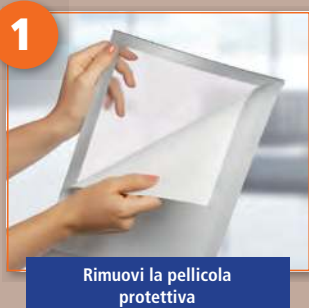

Rimuovi la pellicola protettiva



Solleva il pannello frontale e inserisci il tuo inserto



Applica la cornice nella posizione desiderata



Fatto!

Vantaggi:

sostituzione facile e veloce degli inserti semplicemente sollevando il pannello frontale magnetico.
È applicabile in modo stabile su tutte le superfici lisce e solide, dalle quali può essere rimossa e riposizionata ogni qualvolta lo si desidera.



Il lato frontale e il retro della cornice sono identici, permettendo una perfetta visualizzazione dei contenuti da entrambi i lati.

DURABLE
Cornici DURAFRAME®

La cornice DURAFRAME® permette di esporre avvisi ed informazioni in modo professionale ed ordinato. È utilizzabile in posizione verticale oppure orizzontale. È applicabile su qualsiasi superficie liscia, aderisce perfettamente e può essere riposizionata più volte. La cornice è identica e visibile da entrambi i lati e questo permette di esporre su superfici vetrate documenti, avvisi ed immagini fronte-retro. Disponibile in svariati colori, perfetti per attirare l'attenzione e soddisfare le diverse esigenze di applicazione. Confezione da 2 pezzi.



- 21288000 A3 argento metallizzato
- 21289001 A4 arancione
- 21289003 A4 argento metallizzato
- 21289010 A4 bianco
- 21289011 A4 blu
- 21289030 A4 nero
- 21289031 A4 oro
- 21289038 A4 rosso
- 21289047 A4 verde
- 21289021 A4 giallo
- 21293000 A5 argento metallizzato
- 33128003 A6 argento metallizzato

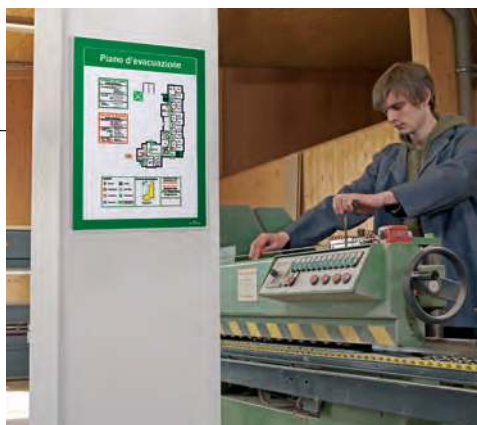

DURABLE Cornice DURAFRAME® NOTE

Cornice adesiva rimovibile formato A4 con pannello ad apertura/chiusura magnetica. Il pannello frontale è dotato di una finestra aperta ideale per poter scrivere direttamente sull'inserto presente nella cornice.

È la soluzione ideale per esporre professionalmente avvisi, elenchi, programmi di pulizia e qualsiasi documentazione che necessita di essere compilata. Sul lato della cornice è presente un portapenne utile per tenere le biro sempre a portata di mano.

L'inserto è facilmente sostituibile semplicemente sollevando il pannello magnetico e inserendo il nuovo documento.

Applicabile su qualsiasi superficie liscia e solida; il retro è adesivo e riposizionabile numerose volte senza lasciare residui.

Utilizzabile in senso orizzontale oppure verticale.

Confezione da 1 pz.

40733026 A4 - F.to 21x29,7 cm - Nero



DURABLE Cornice DURAFRAME® POSTER/SUN

La cornice espositiva DURAFRAME® POSTER è adatta per esporre avvisi ad es. su pareti, vetri e vetrine.

Rapido inserimento e facile sostituzione dei poster grazie al pannello frontale magnetico.

Applicazione senza bolle grazie alle due bande adesive sul retro.

Rimovibile da superfici lisce e solide senza lasciare residui.

Stabilizzatore UV garantito 2 anni.

Su superfici vetrate l'inserto è leggibile fronte/retro.

Può contenere 2 poster da 150 g/m².

Aspetto della cornice identico da entrambi i lati.

Può essere utilizzata sia in formato verticale che orizzontale.

40882003 A1 f.to 59,4x84,1 cm - Argento

40733203 F.to 50x70 cm - Argento

40735126 A3 Argento (2pz.) Sun

40735026 A4 Argento Sun

adatte
a vetrine
esposte
al sole



DURABLE
Buste impermeabili

novità

#4

capitolo | visual

Ideali per esporre informazioni in aree esterne come parchi, saune, cancelli e bacheche, dove i documenti possono entrare in contatto con l'acqua. La chiusura ermetica a pressione protegge il contenuto da pioggia, umidità e sporco. Testata secondo lo standard IPX5 e dotata di stabilizzatore UV, con effetto antiriflesso. Utilizzabile in verticale od orizzontale, può contenere due fogli da 160 g/m2 inclusi nella confezione.



con fascette

magnetiche

adesive

- 40735020 A4 con fascette trasparente 5
- 40735025 A3 con fascette S.O. 5

- 40735010 A4 magnetico trasparente 5
- 31083005 A3 magnetico S.O. 5

- 40735000 A4 adesivo trasparente 5
- 40735015 A3 adesivo S.O. 5

Mailroom espositore A4

Espositore capiente per documenti orizzontali fino a 24x32 cm. Capacità fino a 2 kg. Ampio frontale per un facile accesso ai documenti più piccoli sul fondo dell'espositore. Banda magnetica centrale per aderire perfettamente su materiali metallici, come armadi e scaffali. Realizzato in polistirene antiurto e riciclabile nero. Dimensioni totali: L36 P9,5 H25,7 cm.



novità



42532100 Mailroom A4

Leggio murale T-Technic

Leggio murale T-Technic completo. Composto da una base in metallo, 10 buste in PVC colori assortiti, con bordo rinforzato, apertura superiore e 5 cavalierini. Disponibile nella versione in f.to A4 e A3.

in formato A3 e A4

novità



10365100 Leggio a muro completo 10 bus. A3 col.Ass

10365200 Leggio a muro completo 10 bus. A4 col.Ass

DURABLE

Leggio murale Vario® 10

Robusto leggio dotato di supporto da muro in metallo e di 10 pannelli formato A4 in polipropilene con cornice colorata, riciclabili al 100%. La superficie dei pannelli è antiriflesso, adatta per scansioni o fotocopie. Ogni pannello è dotato di cavalierino personalizzabile.



27754000 Leggio a muro

DURABLE

Leggio multifunzionale Vario® Pro 10

Leggio multifunzione da tavolo o da parete completo di cavalierini e di 10 pannelli in polipropilene in colori assortiti (2x nero, giallo, rosso, verde, blu). Provvisto di robusta base in metallo, può essere utilizzato in orizzontale o in verticale, semplicemente girando la base di 90°.

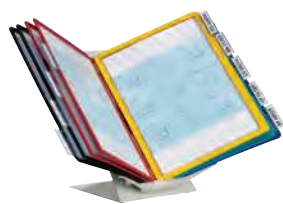

**soluzione da tavolo
in verticale**



**soluzione da muro
in orizzontale**

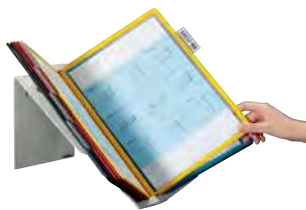

**soluzione da muro
in verticale**



soluzione da tavolo in orizzontale

giro a 90 gradi.



27763000 Leggio multifunzione



con attacco magnetico



DURABLE

Leggio murale Vario® Magnet 5

Leggio da parete robusto e performante, dotato di dorso con magneti per essere appeso senza bisogno di forare.

Ideale per industrie, magazzini ed ambienti in cui è necessario rapido accesso ad informazioni importanti vicino o sopra macchinari.

I pannelli in polipropilene sono semplici da rimuovere e riposizionare ed i documenti contenuti saranno sempre protetti e a portata di mano.

Il set è completo di un supporto da parete con attacco magnetico e 5 pannelli espositivi SHERPA® formato A4 colore nero.



40564000 Leggio a muro magnetico colore nero

27751030 Pannelli di ricambio set 5 pezzi nero

27751000 Pannelli di ricambio colori assortiti set 5 pz

DURABLE

Tasca magnetica per identificazione

#4

capitolo | visual

Tasche per identificazione a fissaggio magnetico, ideali per magazzino e logistica. Aderiscono perfettamente su qualsiasi superficie metallica come scaffalature, contenitori in metallo, carrelli e armadietti. Robuste e particolarmente resistenti all'usura e agli strappi, sono realizzate con retro in plastica colore blu e copertina frontale trasparente in polipropilene molto resistente. Proteggono da sporco e polvere i documenti inseriti. Adatte all'uso con scanner. Confezione 50 pz.



40766000	A5 ORIZZONTALE BLU - 223X163 mm - inserto 210x148mm	50	
40766001	A4 VERTICALE BLU - 223x313mm - inserto 210x297mm	50	
40750000	Inserto 100x38 mm - colore blu	50	
41440011	Inserto 150x67 mm - colore blu	50	

DURABLE

Busta per identificazione con fascette

Buste per identificazione con fascette di aggancio, ideali per magazzino e logistica. Applicazione facile e sicura su grigliati metallici e contenitori per stoccaggio e trasporto. Confezione 50 pz.



Resistenti
Adatte a uso esterno
Adatte a uso scanner



40770000	A4 VERTICALE BLU - 223X530 mm - inserto 210x297 mm	50	
-----------------	--	----	--

DURABLE

Busta per identificazione con ganci in metallo

Buste per identificazione con sistema di fissaggio in filo metallico zincato. Ideali per magazzino e logistica, specificatamente progettate per l'identificazione di grigliati metallici, gabbie, paretali, casse in legno, cartoni, ecc. Confezione 50 pz.



Resistenti
Facile sostituzione inserto
Adatte a uso scanner
Adatto a uso esterno



40778000	A5 ORIZZONTALE BLU - 223X218 mm - inserto 210X148 mm	50	
-----------------	--	----	--

DURABLE
Cornici DURAFRAME®

Cornice per segnaletica formato utile A4, adesiva e riposizionabile. Dotata di pannello frontale magnetico. L'inserto è facilmente sostituibile semplicemente sollevando il pannello magnetico e inserendo il nuovo documento. È ideale per esporre segnaletica di pericolo e sicurezza in ogni ufficio, luogo pubblico o ambienti industriali. Perfetta per esporre su superfici vetrate segnaletica fronte-retro in quanto la cornice è identica e visibile da entrambi i lati. Utilizzabile sia in posizione verticale sia in orizzontale. Cornice bicolore conforme alla normativa ISO 3864-4 per i colori di sicurezza. Conf. da 2 pezzi.

40165047	verde/bianco	2	
40165706	rosso/bianco	2	
40165709	giallo/nero	2	

















#4

capitolo | visual

DURABLE
Cornici Duraframe® MAGNETIC

DURAFRAME® MAGNETIC è la cornice espositiva a fissaggio magnetico ideale per esporre avvisi e materiale informativo su superfici metalliche. Presentazione ordinata e professionale di avvisi e materiale informativo, l'inserto è facilmente sostituibile semplicemente sollevando il pannello magnetico. Aderisce perfettamente su superfici metalliche in aree produttive e in ufficio, come per esempio su lavagne magnetiche, totem informativi in metallo, armadietti e grigliati in metallo, macchinari di produzione. Utilizzabile sia in posizione verticale sia in orizzontale. Conf. 5 pz.

30937021		Cornice duraframe magnetica A4	5	
30937047		Cornice duraframe magnetica A4	5	
30937030		Cornice duraframe magnetica A4	5	
30937038		Cornice duraframe magnetica A4	5	
30937011		Cornice duraframe magnetica A4	5	
30937000		Cornice duraframe magnetica A4	5	
21288099		Cornice duraframe magnetica A3	5	



Utilizzabile in verticale e orizzontale
Presentazione ordinata e professionale



DURABLE
Tasca magnetica A4

Tasca porta avvisi f.to utile A4 con bande magnetiche sul retro. Applicabile su qualsiasi superficie metallica. Elevata aderenza. Confezione da 2 pz.



42681045	Tasca Magnetica A4 trasparente	2	
----------	--------------------------------	---	---



COLOP TIMBRI PRINTER LINE G7

COLOP offre il timbro Printer Line G7 personalizzabile senza limiti. Dispone di una finestra "Image XXL" per presentare il marchio della tua azienda, il ricordo dei tuoi momenti più importanti.



Scegli il colore che vuoi!

00000000

Carlo Massari
Via Ariberto, 1
40130 Cremona

00000000

LISA GAVIOLI
Via Brioschi, 23
20100 Modena
Tel. 057.24.12.345

00000000

LEONARDO CASELLI
Via Pergolesi, 6
20135 Castelnuovo (Sa)
Tel. 032.34.45.567
Cell. 0337.77.98.556

00000000

 **PIPE SHOP PEDRO**
vasto assortimento pipe da collezione
PAVIA - Tel. 0383.16.25.34

00000000

MOTO CLUB GALLARATESE
Ritrovo ogni Giovedì sera presso:
BAR MONTE GENEROSO
Viale Papiniano, 34 - Gallarate
Tel. 0332.34.56.789
Il presidente Carlo Alberto PIACENTINO

00000000

GRAND HOTEL RISTORANTE
Fellini
28040 LESA

Personalizzabile senza limiti

Il timbro che parla di te



Inserisci il tuo logo!



Colleziona i tuoi ricordi!

Assortimento timbri da pagina 361

#5 | BLOCCHI



- › Blocchi pag. 182
- › Taccuini pag. 188
- › Blocchi Post-it® pag. 190
- › Segnapagina Post-it® pag. 199
- › Etichette adesive pag. 205
- › Eliminacode pag. 213
- › Etichette trasferimento termico
e nastri TTR pag. 214
- › Rotoli calcolatrici / POS pag. 216
- › Buste pag. 217
- › Modulistica pag. 221

Scribzee® ha un look completamente nuovo! L'app scribzee® è stata completamente riprogettata per soddisfare le aspettative degli utenti nel miglior modo possibile. Sviluppata dal team di scribzee® con sede in Francia, l'app ha ora un design e una navigazione nuovi, più moderni e snelli, oltre a molte nuove funzionalità tutte da scoprire.



**SCARICA
GRATUITAMENTE
L'APP SCRIBZEE®**



**SCOPRI
L'APP SCRIBZEE®**



Oxford International Meetingbook

Blocchi spiralati con copertina in polipropilene. Carta Optik Paper® da 80 grammi, estremamente liscia e satinata, resistente a strappi e l'inchiostro non attraversa la pagina. 160 pagine con microperforazione, facili da staccare. Cartellina a 3 lembi incorporata nel retro con chiusura ad elastico. Pratico cartoncino rigido sul retro per scrivere comodamente fino all'ultima pagina. Rigature funzionali con intestazioni e margini per inserire gli argomenti, le date e le priorità da svolgere. Speciali marcatori da utilizzare con l'App SCRIBZEE®.

18554000 F.to A4+ (22x29,7 cm) 160 pag. 80 g Quadri 5 mm

42455000 F.to B5 (18x25 cm) 160 pag. 80 g Quadri 5 mm



**OPTIK
PAPER®**

Feel the difference



A4+

B5



CARTELLINA 3 LEMBI
CON ELASTICO



COPERTINA IN
POLIPROPILENE



FOGLI CON
MICRO
PERFORAZIONE



Oxford International Activebook

Blocchi spiralati con copertina in polipropilene. Carta Optik Paper® da 80 grammi, estremamente liscia e satinata, resistente a strappi e l'inchiostro non attraversa la pagina. 160 pagine con microperforazione, facili da staccare. 1 separatore rimovibile in polipropilene e tasca interna portadocumenti. Rigature funzionali con intestazioni e margini per inserire gli argomenti, le date e le priorità da svolgere. Speciali marcatori da utilizzare con l'App SCRIBZEE®.

18536000 F.to A4+ (22x29,7 cm) 160 pag. 80 g Quadri 5 mm

42456000 F.to B5 (18x25 cm) 160 pag. 80 g Quadri 5 mm



COPERTINA IN
POLIPROPILENE



SEPARATORE
REMOVIBILE



FOGLI CON
MICROPERFORAZIONE



TASCA
PORTADOCUMENTI

**OPTIK
PAPER®**

Feel the difference



B5



A4+





Oxford Maxi spiralato Favorit On A4+ P@stel

Maxi spiralato A4+ con copertina in cartoncino flessibile in 5 colori pastello: celeste, cipria, smeraldo pesca e glicine.
Spirale di colore bianco. 120 pagine con microperforazione e 4 fori, rigatura 4 mm, 5mm e 1R.
Carta OPTIK Paper® da 80g, bianchissima, liscia, satinata e resistente agli strappi; senza lasciare trapassare l'inchiostro.
Speciali marcatori agli angoli delle pagine da utilizzare con l'App Scribzee®.



COPERTINA
CARTONATA RIGIDA
CON EFFETTO TOUCH



FOGLI CON MICRO
PERFORAZIONE



PAGINE CON
BORDO COLORATO

novità

OPTIK PAPER
Feel the difference

scribzee



18556520	F.to A4+ 120 pag. 80 g - col. ass.	4mm	5	
18556530	F.to A4+ 120 pag. 80 g - col. ass.	5mm	5	
18556540	F.to A4+ 120 pag. 80 g - col. ass.	1R	5	



NEON

Oxford Maxi Neon

I maxi quaderni spiralati A4+ Favorit Neon donano un tocco di colore grazie alla copertina con effetto Touch in 4 brillanti colori fluo: arancio, verde, rosa e giallo.
Pagine con bordo colorato in tinta con la copertina per suddividere gli appunti per materia/argomento e App Scribzee® per scansionare, salvare, organizzare e condividere gli appunti in formato JPG o PDF. Carta Optik Paper® da 90g bianchissima, satinata e l'inchiostro non attraversa la pagina.



COPERTINA
CARTONATA RIGIDA
CON EFFETTO TOUCH



FOGLI CON MICRO
PERFORAZIONE



PAGINE CON
BORDO COLORATO

OPTIK PAPER
90g/m²
Feel the difference

scribzee



novità

18556720	F.to A4+ 120 pag. 90 g - col. ass.	4mm	5	
18556730	F.to A4+ 120 pag. 90 g - col. ass.	5mm	5	
18556740	F.to A4+ 120 pag. 90 g - col. ass.	1R	5	



Blocchi Pignastyl a spirale

Blocchi a spirale per appunti e note con fogli già forati e staccabili per archiviazione. La microperforazione permette un rapido e definito strappo del foglio dal blocco. La spirale facilita il giro della pagina. Carta 80 gr/mq, 60 fogli.

18540000	A7 (8x12 cm) 60 ff	Quadri 5 mm	10	
18541000	A6 (10x15 cm) 60 ff	Quadri 5 mm	10	
18542000	A5 (15x21 cm) 60 ff	Quadri 5 mm	10	
18543000	A4 (21x29,7 cm) 60 ff	Quadri 5 mm	10	



Blocchi spirالاتi

Maxi spirالاتo A4 con copertina cartonata flessibile. Microperforazione con taglio per agevolare lo strappo. Fogli di carta bianca di alta qualità da gr. 80. Colori assortiti.

39474101	F.to A4 80 ff colori assortiti CON FORI	Quadri 5 mm	5	
39474100	F.to A4 80 ff colori assortiti CON FORI	Righe 1R	5	
39474103	F.to A4 80 ff con spirale colori assortiti	Quadri 5 mm	5	
39474102	F.to A4 80 ff con spirale colori assortiti	Righe 1R	5	



Blocchi One Color Maxi con spirale

Copertina in polipropilene e cartoncino di rinforzo. Fogli microperforati e forati per l'archiviazione. Carta 70 gr. Confezione colori assortiti.

32575000	Maxi ppl A4 - 140 ff con spirale	Quadri 5 mm	3	
32577000	Maxi ppl A4 - 80 ff con spirale	Quadri 5 mm	3	



Blocchi One Color 4x4

Maxi ppl A4 linea 4x4 con spirale e fori d'archivio. Carta 80 gr fogli 120+4. 4 gruppi di fogli divisi in 4 sezioni.

39554000	Maxi ppl A4 - 120 ff con spirale	Quadri 5 mm	3	
-----------------	----------------------------------	-------------	---	--



Oxford office my rec'up

Blocco spiralato con copertina in colori naturali realizzata con carta riciclata al 100% contenente fibre riciclate da bicchieri di carta usati. Carta da 90g bianca 100% riciclata e liscia per una esperienza di scrittura confortevole senza che l'inchiostro attraversi la pagina. Rigature funzionali con margine e intestazione per prendere appunti in modo organizzato. Compatibile con l'App Scribzee®.



18554050	Blocco note oxford my rec 'up a4 180pp - quadri 5 mm - colori assortiti	5	
18554060	Blocco note oxford my rec 'up a4 180pp - righe 1R - colori assortiti	5	

BLASETTI

Blocchi One Color

Blocchi OneColor con copertina in cartoncino con fori d'archivio. Carta da 70 gr.

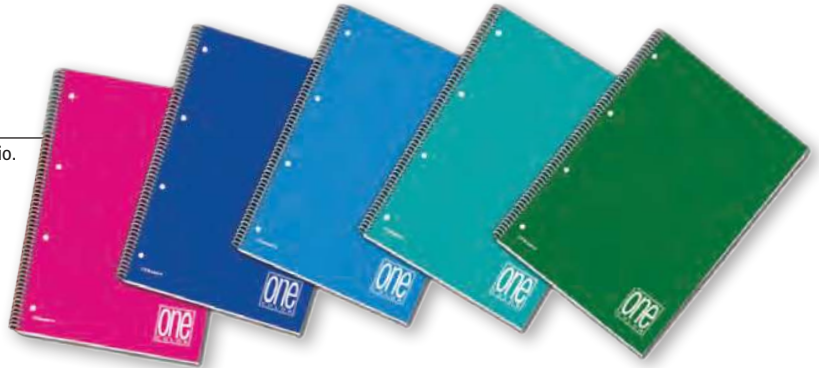

32954000	A4 – 140 ff con spirale	Quadri 5 mm	3	
42457000	A4 – 140 ff con spirale	Righe 1R	3	



Blocchi Liberty Block

Blocchi a spirale per appunti e note, con fogli già forati e copertina patinata e plastificata. 4 fori per archiviazione con microperforazione verticale, per un rapido e definito strappo del foglio dal blocco. La spirale facilita il giro pagina. Carta 80 gr/mq, 80 fogli.



18550000	A4+ (22x29,7 cm) 80 ff	Quadri 5 mm	5	
18551000	A4+ (22x29,7 cm) 80 ff	Righe 1R	5	



Blocchi Apache

Blocco per appunti spiralato. I fogli sono predisposti per l'archiviazione grazie alla microperforazione e ai 4 fori laterali. 140 fogli in carta da 70 gr/mq. Colori assortiti.



18565000	A5+(22x15cm) 140 ff	Quadri 5 mm	3	
18563000	A4+(22x29,7cm) 140 ff	Quadri 5 mm	3	



Blocchi Quablock® Evolution® spiralati rinforzati

Quablock Evolution è la linea coordinata di prodotti per la scuola e per l'ufficio con banda trasparente rinforzata antistrappo. 40 fogli carta 80 gr con microperforazione e fori.



18558000	A4+ (22x29,7 cm) 40 ff	Quadri 5 mm	5	
18559000	A4+ (22x29,7 cm) 40 ff	Righe 1R	5	



Blocchi Master

Blocchi pratici e funzionali con copertina patinata plastificata per uso quotidiano. Il sistema adottato per il fissaggio dei fogli ne consente lo strappo dal blocco con facilità e sicurezza. Carta 80 gr/mq, 90 fogli.



18490000	A4 (21x29,7 cm) 90 ff	Quadri 10 mm	5	
18489000	A4 (21x29,7 cm) 90 ff	Bianco	5	



Blocchi Mont Blanc

Blocchi per appunti e scrittura assemblati con punto metallico e copertina patinata lucida da 115 gr. Perforazione del foglio molto precisa per un facile strappo. Carta 60 gr/mq, 70 fogli.



18496000	A5 (15x21 cm) 70 ff	Quadri 5 mm	10	
18496030	A5 (15x21 cm) 70 ff	Righe 1R	10	
18498000	A4 (21x29,7 cm) 70 ff	Quadri 5 mm	10	
18497000	A4 (21x29,7 cm) 70 ff	Bianco	10	
18499000	A4 (21x29,7 cm) 70 ff	Righe 1R	10	
18494000	A7 (8x12 cm) 70 ff	Quadri 5 mm	20	
18495000	A6 (10x15 cm) 70 ff	Quadri 5 mm	20	



Blocchi Steno

Blocchi Steno con spirale in testa da 80 FF. Carta 60 gr e riga da 12 mm. Copertina patinata da 200gr. Cartoncino posteriore da 96 gr. Colori assortiti.



32136000	Blocco Steno f.to 12,5 cm x 22 cm. Righe		10	
-----------------	--	--	----	--



Blocchi Quablock® Evolution® rinforzati

Blocco collato con fori rinforzati Quablock Evolution da 40 fogli, gr 80



18524000	A4 (21x29,7 cm) 40 ff	Quadri 5 mm	5	
18525000	A4 (21x29,7 cm) 40 ff	Righe 1 R	5	



Blocchi Notes

Blocco dalla veste grafica semplice e funzionale. Realizzato con copertina patinata da 170 gr, carta bianchissima in pura cellulosa da 60 gr. Perforazione precisa per un facile strappo. Assemblato con punto metallico, 60 fogli.

18486000	A5 (15x21 cm) 60 ff	Quadri 5 mm	10	
18487000	A4 (21x29,7 cm) 60 ff	Quadri 5 mm	10	



Blocchi Team

Blocchi Team con punto metallico con 60 ff. Carta da 50 gr. Copertina da 115 gr. Stampata a 4 colori.

39045000	Blocco A4 - 60 ff	Quadri 5 mm	10	
39045099	Blocco A4 - 60 ff	Righe 1R	10	
42458000	Blocco A5 - 60 ff	Quadri 5 mm	10	



Blocchi Pignastyl

Blocchi per appunti e scrittura assemblati con punto metallico. Perforazione del foglio molto precisa per un facile strappo. Il più famoso e classico, si distingue dagli altri blocchi per la particolare copertina gofrata da 170 gr. Carta 80 gr/mq, 70 fogli.

18503000	A5 (15x21 cm) 70 ff	Quadri 5 mm	10	
18504000	A4 (21x29,7 cm) 70 ff	Quadri 5 mm	10	



Registri cartonati

Registri con copertina cartonata da gr. 1200, rivestita in papercoat da 250 gr. Rilegatura a filo. Carta 70 gr. Colori assortiti rosso, blu, verde.

42834000	A4 - 72 fogli a 2 facciate	Quadri 5 mm	10	
42834099	A4 - 72 fogli a 2 facciate	Righe 1R	10	
42834090	A4 - 96 fogli a 2 facciate	Quadri 5 mm	10	
42834089	A4 - 96 fogli a 2 facciate	Righe 1R	10	
42834080	A4 - 192 fogli a 2 facciate	Quadri 5 mm	10	
42834079	A4 - 192 fogli a 2 facciate	Righe 1R	10	

I portablocchi sono a pag. 323



Il leggendario Notebook

Il Notebook Moleskine è l'erede e il successore del leggendario taccuino di artisti e intellettuali degli ultimi due secoli, da Vincent van Gogh a Pablo Picasso, da Ernest Hemingway a Bruce Chatwin. Oggi, è celebrato nella cultura pop come un'icona contemporanea, un invitante spazio bianco dove le vostre parole e i vostri schizzi si rincorrono in una staffetta di creatività in continua evoluzione.

“Ogni taccuino Moleskine è un libro ancora da scrivere e una storia che aspetta di essere raccontata”.

MOLESKINE

Taccuino Moleskine®

Taccuino classico con copertina rigida nera, rilegato. Chiusura ad elastico, nastrino segnalibro, tasca interna. Carta senza cloro.



26055000	Pocket - F.to 9x14 cm - 192 pagine	a quadretti
26056000	Pocket - F.to 9x14 cm - 192 pagine	a righe
26059000	Pocket - F.to 9x14 cm - 192 pagine	pagine bianche
26054000	Large - F.to 13x21 cm - 240 pagine	a quadretti
26063000	Large - F.to 13x21 cm - 240 pagine	a righe
26058000	Large - F.to 13x21 cm - 240 pagine	pagine bianche

MOLESKINE

Quaderni Moleskine®

Set da 3 quaderni con copertina in cartoncino nero resistente e cucitura a vista sulla costa con tasca sul retro. Ultimi 16 fogli staccabili.



26046000	Pocket - F.to 9x14 cm - 64 pagine	a righe - set 3 pz
26037000	Pocket - F.to 9x14 cm - 64 pagine	pagine bianche - set 3 pz.
26043000	Large - F.to 13x21 cm - 80 pagine	a righe - set 3 pz.
26033000	Large - F.to 13x21 cm - 80 pagine	pagine bianche - set 3 pz.



PRESIDENTE



MINISTRO



AGENDASCOPE



AGENDE QUO VADIS IMPALA

Sinonimo di efficacia da oltre vent'anni, Impala è la LINEA emblematica di Quo Vadis. Sobria e funzionale, grazie alla sua grana effetto pelle e ai suoi colori essenziali, saprà soddisfare pienamente i consumatori. Certificata PEFC. 13 mesi. Agendascope 12 mesi.

37905000	Agenda presidente	impala nero quo vadis	21x27	13 mesi	carta bianca
37905030	Agenda ministro	impala nero quo vadis	16x24	13 mesi	carta bianca
32478030	Agenda agendascope	sett.Impala nero quo vadis	30x10	12 mesi	carta bianca



Agenda Giornaliera 15x21 cm

324 pagine, sabato e domenica abbinati. Copertina gommata, carta bianca, quadranti imbottiti, inserti cartografici e informativi, rubrica telefonica. Colori assortiti.



25997000 Formato 15x21 neutro - colori assortiti

Agenda settimanale 17x24 cm

132 pagine, copertina gommata, carta bianca, quadranti imbottiti, inserti cartografici e informativi, rubrica telefonica. Colori assortiti.



26017000 Formato 17x24 neutro - colori assortiti

Agenda Giornaliera 17x24 cm

400 pagine, sabato e domenica separati. Copertina gommata, carta bianca, quadranti imbottiti, inserti cartografici e informativi, rubrica telefonica. Colori blu, bordeaux, nero e rosso.



26015000 Formato 17x24 neutro - colori assortiti

Agenda Settimanale maxi 20x27 cm

132 pagine, copertina gommata, carta bianca, quadranti imbottiti, inserti cartografici e informativi, rubrica telefonica. Colore blu, bordeaux, nero e rosso.



38617002 Formato 20x27 neutro - colori assortiti



Per mettere in evidenza i tuoi messaggi

**FOGLIETTI POST-IT®
SUPER STICKY**

Super adesivi,
si attaccano a tutto



**Value Pack
Foglietti Post-it® Super Sticky**

I foglietti Post-it® Super Sticky aderiscono più saldamente e più a lungo della maggior parte delle note adesive. Perfetti per superfici verticali e dove l'adesione è difficoltosa. Sono eccezionalmente forti, straordinariamente versatili.



Codice	Descrizione		Conf.
42889014	654 - 76x76 mm colori assortiti	21+3	1



Foglietti Post-it® Super Sticky Cosmic

Blocchetti da 90 fogli (70/75 gr./mq).
Nei colori Cosmic: acqua, verde acido, rosa tropicale, rosa guava



Codice	Descrizione		Conf.
37966004	622 - 47,6x47,6 mm colori assortiti	acqua, verde acido, rosa tropicale	12
38003004	654 - 76x76 mm colori assortiti	acqua, verde acido, rosa tropicale, rosa guava	6
38005004	655 - 76x127 mm colori assortiti	acqua, verde acido, rosa tropicale, rosa guava	6



Foglietti Post-it® Super Sticky Carnival

Blocchetti da 90 fogli (70/75 gr./mq).
Nei colori Carnival: giallo sole, blu paradiso, verde lime, rosa power, arancio acceso



Codice	Descrizione		Conf.
40385004	622 - 47,6x47,6 mm - colori assortiti	giallo sole, blu paradiso, verde lime, rosa power	12
39508004	654 - 76x76 mm - colori assortiti	giallo sole, blu paradiso, verde lime, rosa power, arancio acceso	6
39509004	655 - 76x127 mm - colori assortiti	giallo sole, blu paradiso, verde lime, rosa power, arancio acceso	6



Foglietti Post-it® Super Sticky Playful

Blocchetti da 90 fogli (70/75 gr./mq).
Nei colori Playful: rosso candy, arancio acceso, giallo sole, verde trifoglio, blu paradiso, violetto



Codice	Descrizione		Conf.
39507004	622 - 47,6x47,6 mm - colori assortiti	rosso candy, arancio acceso, giallo sole, verde trifoglio, blu paradiso, violetto	12
38475004	654 - 76x76 mm - colori assortiti	rosso candy, arancio acceso, giallo sole, verde trifoglio, blu paradiso, violetto	6
38476004	655 - 76x127 mm - colori assortiti	rosso candy, arancio acceso, giallo sole, verde trifoglio, blu paradiso, violetto	6



Value Pack Foglietti Post-it®

Value pack di foglietti Post-it® colorati
21+3 blocchetti gratis, colori assortiti.
Blocchetti da 100 fogli, 76x76mm.

21+3 GRATIS



Codice	Descrizione		Conf.
42895004	654 - 76x76 mm colori assortiti	21+3	1



Foglietti Post-it® Energetic

Blocchetti da 100 fogli
Nei colori Energetic: giallo lime, blu paradiso, arancio acceso, rosa power, verde acido



Codice	Descrizione		Conf.
30640000	653 - 38x51 mm colori assortiti	giallo lime, blu paradiso, rosa power, verde acido	12
30643000	654 - 76x76 mm colori assortiti	giallo lime, blu paradiso, arancio acceso, rosa power, verde acido	6
30648000	655 - 76x127 mm colori assortiti	giallo lime, blu paradiso, arancio acceso, rosa power, verde acido	6



Foglietti Post-it® Beachside

Blocchetti da 100 fogli
Nei colori Beachside: verde menta, acqua, arancio papaya, giallo sole, rosa saleo

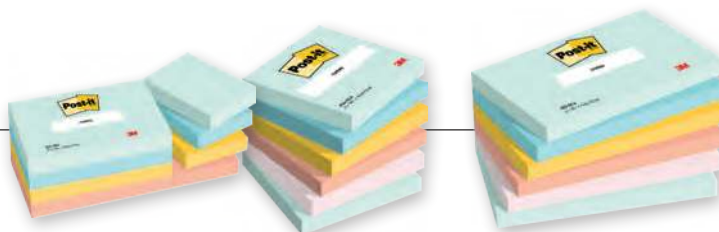

Codice	Descrizione		Conf.
33336004	653 - 38x51 mm colori assortiti	verde menta, acqua, arancio papaya, giallo sole	12
39505004	654 - 76x76 mm colori assortiti	verde menta, acqua, arancio papaya, giallo sole, rosa saleo	6
39506004	655 - 76x127 mm colori assortiti	verde menta, acqua, arancio papaya, giallo sole, rosa saleo	6



Foglietti Post-it® Poptimistic

Blocchetti da 100 fogli
Nei colori Poptimistic: colori rosa power, verde acido, acqua, arancio acceso, rosa guava

novità



Codice	Descrizione		Conf.
30649100	653 - 38x51 mm colori assortiti	rosa power, verde acido, acqua, arancio acceso	12
30649204	654 - 76x76 mm colori assortiti	rosa power, verde acido, acqua, arancio acceso, rosa guava	6
30694304	655 - 76x127 mm colori assortiti	rosa power, verde acido, acqua, arancio acceso, rosa guava	6



Value Pack Foglietti Post-it® Super Sticky Giallo Canary™



I foglietti Post-it® Super Sticky aderiscono più saldamente e più a lungo della maggior parte delle note adesive. Perfetti per superfici verticali e dove l'adesione è difficoltosa. Sono eccezionalmente forti, straordinariamente versatili.



Codice	Descrizione	Conf.
42237004	654-SSCY - f.to 76x76 mm 20+4	1



Foglietti Post-it® Super Sticky Giallo Canary™

Blocchetti da 90 fogli (70/75 gr./mq).



Codice	Descrizione	Conf.
39510021	622-SSCY - f.to 47,6x47,6 mm - blocco da 90 ff	12
39263021	654-SSCY - f.to 76x76 mm - blocco da 90 ff	12
39511021	655-SSCY - f.to 76x127 mm - blocco da 90 ff	12



Value Pack

Foglietti Post-it® Giallo Canary™



Foglietti riposizionabili Post-it® Giallo Canary™.
Value Pack disponibili in 2 formati
Confezioni da 20 blocchetti da 100 fogli. 16 blocchetti + 4 blocchetti gratis



Codice	Descrizione		Conf.
42895175	653 - f.to 38x51 mm - 20 blocchi da 100 ff	16+4	1
42895185	654 - f.to 76x76 mm - 20 blocchi da 100 ff	16+4	1



Foglietti Post-it® Giallo Canary™

Foglietti autoadesivi riposizionabili nel classico colore giallo Canary.
I foglietti aderiscono a tutte le superfici, possono essere staccati senza lasciare traccia e sono riposizionabili.
Blocchetti da 100 fg. 72 gr./mq.



18584000	653 - f.to 38x51 mm	12	
18600000	656 - f.to 51x76 mm	12	
18595000	654 - f.to 76x76 mm	12	
18599000	655 - f.to 76x127 mm	12	



Foglietti Post-it® Giallo Canary™ grandi formati

Nel classico colore giallo Canary.
Ideali per scrivere anche i messaggi più lunghi 72 gr./mq.

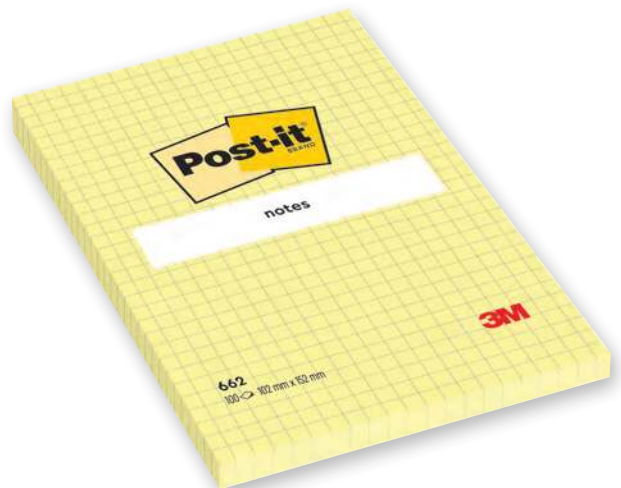

18601000	662 - f.to 102x152 mm - a quadretti - blocco da 100 ff	6	
----------	--	---	--



Cubi di foglietti Post-it®

Coloratissimi cubi da 450 fogli per avere sempre a portata di mano un foglietto Post-it® per lasciare appunti, messaggi ed annotazioni sicure. Dimensione cubo: 76 x 76 mm.



18615000 2028 - 76x76 mm - 450 ff - Pastello rosa

18614000 2028 - 76x76 mm - 450 ff - Pastello azzurro

18613000 2028 - 76x76 mm - 450 ff - Neon rosa

18612000 2028 - 76x76 mm - 450 ff - Neon verde

18612030 2030 - 76x76 mm - 450 ff - giallo sole-verde lime - rosa power -verde acido - blu paradiso -Acqua



Cubo di Foglietti Post-it® Super Sticky

Doppio potere adesivo rispetto ai tradizionali. Cubo da 350 foglietti (70/75 gr/mq). Giallo oro.



38445021 76x76 mm - 350 ff - Giallo oro



Mini Cubi di foglietti Post-it®

Pratici cubi dalle dimensioni ridotte per messaggi brevi. La varietà di colori brillanti li rende simpatici ed originali sia in casa che in ufficio. Cubo da 400 fogli.



18616000 2051L - 51x51 mm - 400 ff - Giallo / verde

18617000 2051L - 51x51 mm - 400 ff - Rosa / arancio

Foglietti Post-it® Super Sticky a righe grandi formati



18631000 Formato 127x203 mm - 45 ff - colori verde neon (2), fucsia (2)

38005065 675-Oas 101x101 mm - 70 ff - colori colori blu jeans, verde lime, verde trifoglio

38005005 675-Cos 101x101 mm - 70 ff - colori acqua marina (1), verde (1), rosa (1)



La tua scelta è importante!
La funzionalità incontra
la sostenibilità



FOGLIETTI
POST-IT® IN CARTA
RICICLATA

Foglietti Post-it® in carta riciclata al 100%

I blocchetti di foglietti Post-it® in carta riciclata al 100% non sono confezionati singolarmente



39510004	❶	653 - 38 mm x 51 mm - 100 ff Post-it® in carta riciclata al 100% colori assortiti, verde menta, blu pietra di luna, rosa fenicottero, Giallo Canary™	24	
39511004	❷	654 76 mm x 76 mm - 100 ff Post-it® in carta riciclata al 100% colori assortiti, verde menta, rosa sale, blu pietra di luna, rosa fenicottero, Giallo Canary™	16	
39512004	❸	655 76 mm x 127 mm - 100 ff Post-it® in carta riciclata al 100% colori assortiti, verde menta, rosa sale, blu pietra di luna, rosa fenicottero, Giallo Canary™	16	
39512005	❹	R330 76 mm x 76 mm - 100 ff Post-it® in carta riciclata al 100% colori assortiti, verde menta, blu pietra di luna, rosa fenicottero, Giallo Canary™	16	

Scotch®

Nastro adesivo Scotch® Magic™

Una scelta più verde,

nastro a base vegetale per più del 53%.

i nastri adesivi
sono a pagina 369



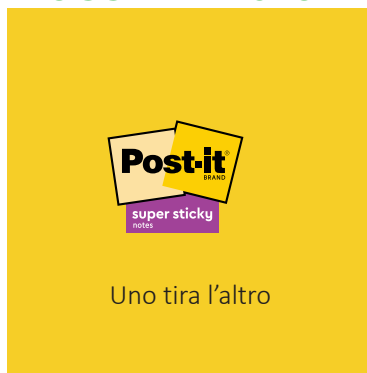

Dispenser Foglietti Post-it® Z-Notes Gufo

Ideale per donare un tocco di originalità al tuo spazio di lavoro. I foglietti si estraggono uno alla volta in modo semplice ed estremamente pratico.
Incluso: 2 blocchi da 45 foglietti (76 x 76 mm foglietti Post-it® Super Sticky Z-Notes), Colore giallo limone



39264002 Dispenser con 1 blocchetto Post-it 76 x 76 mm

Value Pack Foglietti Post-it® Z-Notes

I foglietti Post-it® Super Sticky aderiscono più saldamente e più a lungo della maggior parte delle note adesive. Ideali per dispenser. Perfetti per superfici verticali e dove l'adesione è difficoltosa. Sono eccezionalmente forti, straordinariamente versatili.



42890004 R330 - f.to 76x76 mm 20+4 1

Dispenser Foglietti Post-it® Z-Notes Gatto

Ideale per donare un tocco di originalità al tuo spazio di lavoro. I foglietti si estraggono uno alla volta in modo semplice ed estremamente pratico.
Incluso: 1 blocco da 45 foglietti (76 x 76 mm Post-it Super Sticky Z-Notes), Colore rosa guava
Dimensioni: 27 (h) x 114,3 (p) mm



39264001 Dispenser con 1 blocchetto Post-it 76 x 76 mm

Dispenser Pro per foglietti Post-it® Z-Notes

Set completo da scrivania: dispenser da tavolo ricaricabile Pro + 1 ricarica foglietti Super Sticky Z-Notes R330 colore giallo Canary™



39512000 Set completo con 1 blocchetto Post-it® Z-Notes - F.to 76x76 mm

Ricariche Foglietti Post-it® Super Sticky Z-Notes per dispenser

Foglietti Post-it® Super Sticky a "Z" per dispenser. 6 blocchetti 70/75 gr/mq.



40387000 R330 COS - 76x76 mm - 90 ff colori assortiti acqua, verde acido, rosa guava 6

Ricariche Foglietti Post-it® Z-Notes per dispenser

Il sistema Post-it® Z-Notes consente di avere un foglietto sempre pronto per l'uso. Prelevando dagli appositi dispenser un foglietto, quello successivo è già pronto.



18629000 R330 - F.to 76x76 mm - 100 fogli - col. giallo canary 12

18627000 R330NR - F.to 76x76 mm - 100 fogli - col. neon assortiti 6
1 Verde, 2 Giallo, 1 Arancio, 1 Lilla e 1 Rosa.



Blocchetti PRO INFO



Foglietti autoadesivi riposizionabili giallo tenue.
Blocchetti da 100 fg. 72gr.

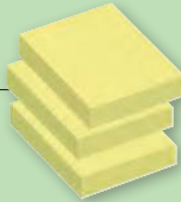

18578000	Notes giallo - 40x50 mm	12	
18579000	Notes giallo - 75x75 mm	12	
18580000	Notes giallo - 75x125 mm	12	



Cubi Brillant PRO INFO

Cubo foglietti autoadesivi riposizionabili dai 4 colori luminosi e brillanti.
72gr.



18577000	Cubi formato 75x75 mm - colori brillanti assortiti		
-----------------	--	--	--



Blocchetti Notes colori pastello

Foglietti autoadesivi riposizionabili in colori pastello assortiti.
Blocchetti da 100 fg.



39513004	Formato 38x51 mm - colori assortiti	12	
39514004	Formato 75x75 mm - colori assortiti	6	
39515004	Formato 75x127 mm - colori assortiti	6	



Blocchetti Notes colori neon

Foglietti autoadesivi riposizionabili in colori neon assortiti.
Blocchetti da 100 fg.



33035004	Formato 76x76 mm - colori assortiti	6	
39514090	Formato 76x127 mm - colori assortiti	6	

ACCESSORI PER APPUNTI FAVINI

#5

capitolo | blocchi

Cubi per appunti Cubotto

Cubotto bianco e colorato. Per appunti rapidi. Ideali per appuntare idee e messaggi. Formato 9,5 x 9,5 cm da 90 gr il colorato e 85 gr il bianco. Non adesivo.



18472000 Cubo f.to 9,5x9,5 cm - 700 fogli bianco

18473000 Cubo f.to 9,5x9,5 cm - 750 fogli multicolor

Dispenser e rotoli adesivi Tix tapes

Pratico dispenser ricaricabile dotato di rotolodi carta autoadesiva. La fessura consente di strappare esattamente la lunghezza di nastro desiderata.



33036021 Dispenser con rotolo 60 mm

18688000 Rotolo Giallo neon - 59 mm x 10 mt - conf. 6 pz.

18688020 Rotolo Fuxia neon - 59 mm x 10 mt - conf. 6 pz.

18688051 Rotolo Verde neon - 59 mm x 10 mt - conf. 6 pz.



Nastro adesivo Memograph® fluorescente

Memograph è un memoadesivo trasparente, scrivibile e removibile. Consente di evidenziare dati, correzioni, variazioni e messaggi su documenti, tabulati, pratiche, atti o, più semplicemente, su libri, quaderni ed oggetti di uso comune. Dotato di dispenser e disponibile in vari colori fluorescenti. Formato 50 mm x 10 m.



26678021 ■ 50 mm x 10 m - giallo

26678035 ■ 50 mm x 10 m - rosa

26678047 ■ 50 mm x 10 m - verde

26681021 ■ Ricambio nastro 50 mm x 10 m giallo

26681035 ■ Ricambio nastro 50 mm x 10 m rosa

26681047 ■ Ricambio nastro 50 mm x 10 m verde



Cubo appunti

Cubo bianco per appunti rapidi, idee e messaggi. Carta bianca, non adesivo. Formato 75x75x75 mm. Collati in testa.



Codice **Descrizione**

18472500 Cubo foglietti bianchi

Porta Memo Trend

Pratico porta memo. Completo di 800 fogli bianchi (9 x 9 cm). Dimensioni 10 x 10 x 10,5 cm.



18527030 Dispenser nero

18527000 Dispenser trasparente

18526000 Ricambio foglietti f.to 9 x 9 x 9 cm

Cubi da 450 foglietti removibili

Cubi colorati, pratici e con un design attraente attirano immediatamente l'attenzione. Un mix di diversi colori che non lasceranno inosservati i vostri messaggi. I cubi colorati sono un perfetto assistente per messaggi e annotazioni indispensabili in ufficio, a casa e a scuola. Dimensione cubo: 75x75 mm.



- 32128200** Cubo f.to 75x75 mm - 450 ff – colori giallo, blu, bianco, rosa
- 32128201** Cubo f.to 75x75 mm - 450 ff – colori arancio, verde lime, giallo dorato, violetto, bianco



Memoidea Index Segnapagina pratici e colorati

Segnapagina in film plastico scrivibile 5 colori fluo, 20 segnapagina per colore, in unico pratico dispenser tascabile.



- 33097100** Blister da 5 colori: rosa, arancio, giallo, verde, azzurro
Dimensioni: 44 x 12mm
- 33097200** Blister da 5 colori: rosa, arancio, giallo, verde, azzurro
Dimensioni: 44 x 20mm



Memoidea Index

Notes riposizionabili segnapagina in film plastico scrivibile, dimensioni mm. 25x43, Mini-dispenser da 50 fogli per colore.



- 33099011** Segnapagina 25x43 mm - Blu 12
- 33099022** Segnapagina 25x43 mm - Giallo 12
- 33099038** Segnapagina 25x43 mm - Rosso 12
- 33099047** Segnapagina 25x43 mm - Verde 12



Righello EMOJI

120 segnapagina colorati in film plastico scrivibile applicati su cartoncino con righello e foratura universale.

- 33097300** 120 segnapagina in 6 colori / emoji assortiti



Segnapagina Puzzle

Segnapagina Triangolare in carta, 6 colori neon assortiti. Misure 43x50 mm. 150 foglietti per colore.

- 40514100** Dispenser 6 colori neon assortiti

6



Memoidea Fluo in carta

Blister da 4 colori fucsia, arancio, verde, giallo.

- 33037004** 40 fogli per colore



Organizzati e migliora la tua produttività in ufficio!



ORGANIZZA

Organizza progetti, cartelle e file. La soluzione personalizzata che dura nel tempo.

TROVA SUBITO

Trova velocemente le informazioni importanti per te e per gli altri.

PIANIFICA

Elevata flessibilità e versatilità. Ottimizza i tuoi impegni e pianifica la tua giornata.

ASSEGNA LE PRIORITÀ

Ottimizza il tuo modo di lavorare con un codice colore a seconda delle priorità.

Segnapagina Post-it® index Medium

Formato 25,4 x 43,6 mm. Blister da 50 segnapagina.



Codice	Descrizione	Codice	Descrizione	Codice	Descrizione
24062001	680-4 arancio	24062021	680-5 giallo	24062038	680-1 rosso
24074000	680-23 azzurro	24062035	680-21 rosa vivo	24062047	680-3 verde
24062011	680-2 blu	32467038	680-8 viola		



Segnapagina Post-it® index Mini

Formato 12 x 43,6 mm. Blister da 140 index (35 per colore). Rosso, blu, giallo e verde.



24076000 ■■■■ 683-4 miniset 4 colori



Segnapagina Post-it® index formato freccia

La confezione contiene 96 segnapagina suddivisi in 4 colori brillanti. Formato 12 x 43,6 mm.



24079000 ■■■■ 684 miniset 4 colori



Segnapagina Post-it® index Mini

Formato 12 x 43,6 mm. Blister da 140 index (35 per colore) in quattro colori vivaci.

39521004 ■■■■ 683-4 ABXEU miniset 4 colori





Separa i componenti del tuo progetto per trovare subito le informazioni che ti servono
La soluzione personalizzata che dura nel tempo.



Blister 8 Post-it® index pacco convenienza

Formato 12 x 43,6 mm.
Blister da 328 index.



42236004 Blister Post-it Index



Segnapagina Post-it® index Strong Medium

Confezione da 66 segnapagina. (3 colori x 22)
Formato 25,4 x 38 mm nei colori rosso, giallo e blu.



24082000 ■ ■ ■ 686-RYB Kit 3 colori



Segnapagina Post-it® index "firma qui"

Per evidenziare dove apporre la firma.
Formato 25,4 x 43,6 mm. Blister da 50 index.

24064000 ■ 680-31 "firmare"

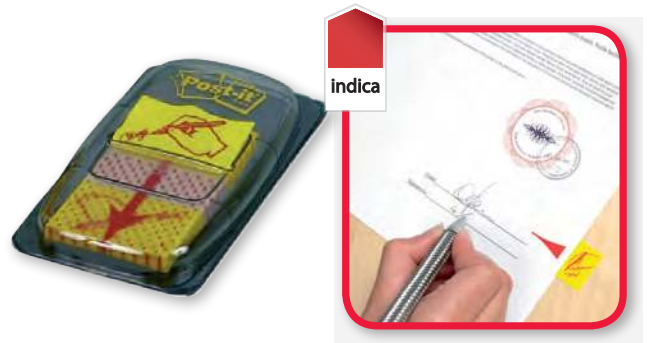

Segnapagina Post-it® index Strong per archivio



Confezione da 24 segnapagina (4 colori x 6).
Formato 50,8 x 38 mm. Nei colori rosso, giallo, verde e blu.



24081000 ■ ■ ■ ■ 686-F Kit 4 colori



Segnapagina Post-it® index To do

Segnapagina in carta Post-it® - 5 colori assortiti.
I segnapagina Post-it® Notes Markers semplificano la marcatura temporanea delle pagine di libri e materiali di riferimento, sono riposizionabili, riciclabili e ideali per scrivervi sopra.
Carta 100% certificata PEFC.



39813004 ■ ■ ■ ■ ■ 670 - 5 colori - F.to 12,7x44,1 mm - 250 segnapagina



Porta etichette adesive IESTI

Portaetichette autoadesive in PVC trasparente con etichetta intercambiabile. Facili da applicare su cassetti, ripiani, scatole, raccoglitori, valigie, barattoli e bottiglie.

19296000	A1 - f.to 24 x 63 mm - busta da 10 pz.
19299000	A2 - f.to 32 x 88 mm - busta da 10 pz.
19298000	A3 - f.to 32 x 124 mm - busta da 10 pz.
19305000	A4 - f.to 65 x 140 mm - busta da 10 pz.
30755000	B4 - f.to 65 x 100 mm - busta da 10 pz.
33326000	A4 - f.to 65 x 140 mm - confezione da 100 pz.
30756000	B4 - f.to 65 x 100 mm - confezione da 100 pz.

Le scatole portaprogetti sono a pagina 288



Nastro biadesivo rimovibile e riposizionabile

Nastro biadesivo, rimovibile e riposizionabile. Supporto in carta bianca siliconata. Non lascia tracce di colla.

26685500	Nastro biadesivo, rimovibile e riposizionabile - 12 mm x 12 mt.	12	
26685501	Nastro biadesivo, rimovibile e riposizionabile - 25 mm x 12 mt.	6	

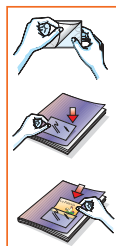

Busta per biglietti da visita autoadesiva

Buste porta biglietti da visita autoadesive in PVC trasparente. Applicabili su deplianti, cataloghi, listini, offerte, cartelle, raccoglitori. Confezione da 10 buste.

23205000	F.to 5,5 x 9 cm
-----------------	-----------------



Occhielli di rinforzo RingFix®

Occhielli di rinforzo autoadesivi. Confezione da 500 pezzi.



19284000	Occhielli di rinforzo
-----------------	-----------------------



Biadesivo pretagliato in segmenti

Biadesivo in segmenti per l'archiviazione di foto. In carta f.to 12x16 mm. Confezione da 500 pezzi.



18859000	Biadesivo per fotografie
-----------------	--------------------------



Angolini per fotografie

Angolini per l'archiviazione di fotografie. In PPL 10x10 mm. Confezione da 250 pezzi.



18858000	Angoli adesivi
-----------------	----------------



DYMO®

DURABLE LABELS



DYMO®



Etichette DYMO® LabelWriter™

Le etichette Dymo LabelWriter utilizzano un processo di stampa a trasferimento termico, eliminando la scomodità e i costi di inchiostri, toner o cartucce.

Codice Colore Rif. Orig. Formato (mm) Q.tà

Permanenti

32443000	nero/bianco	S0722460	50x12 mm	1x220
21646000	nero/bianco	S0722520	54x25 mm	1x500
21647000	nero/bianco	S0722370	89x28 mm	2x130
21648000	nero/bianco	S0722400	89x36 mm	2x260
19192000	nero/trasparente	S0722410	89x36 mm	1x260
32555000	nero/bianco	S0722440	70x54 mm	1x320
21650000	nero/bianco	S0722430	101x54 mm	1x220
32699000	nero/bianco	S0904980	104x159 mm	1x220
21644000	nero/bianco	S0722480	190x59 mm	1x110

Removibili

21639000	nero/bianco	S0722530	25x13 mm	1x1000
21640000	nero/bianco	S0722550	51x19 mm	1x500
21649000	nero/bianco	S0722540	57x32 mm	1x1000
21641000	nero/bianco	S0722560	89x41 mm	1x300

Value Pack = conf. risparmio

30685000	nero/bianco	S0722420	101x54 mm	12
30684000	nero/bianco	S0722390	89x36 mm	24

rotoli



DYMO®

Etichette DYMO® LABELWRITER DURABLES

In caso di superfici difficili si consiglia l'uso di etichette più resistenti e che durano più a lungo delle normali etichette standard.

Le etichette Permanenti sono caratterizzate da un adesivo per uso industriale e sono resistenti, all'abrasione dovuti a luce del sole, umidità e detersivi.

Le etichette Durables sono perfette per cucine, attrezzature sportive, armadi da esterno molto altro.

Codice Rif. Orig. Formato (mm)

41885000	1933081	25x89 mm
41885090	1976411	25x54 mm
41885080	1933088	59x102 mm



ETICHETTE RESISTENTI, AL TUO FIANCO.



**Senza strappi,
durano una vita.**

Le **etichette resistenti** Avery sono studiate per soddisfare ogni esigenza, si adattano ad ogni situazione e resistono anche alle condizioni più estreme.

- Ideali in ogni ambito, sia **industriale** che professionale e specializzato, grazie alla **vasta gamma di etichette per:** laboratori, cantieri, uffici e magazzini.
- Disponibili in **tante forme e materiali:** per assicurare sempre la massima versatilità di utilizzo e di applicazione.
- Applicabili su qualsiasi superficie, all'interno o all'esterno, **resistono a tutto:** acqua, olii, temperature estreme e graffi.

**Allete preziose,
da avere sempre
con te.**

Scopri di più su
avery.it/etichette-resistenti

AVERY
LA TUA FORZA.



È SICURO, È AVERY.

● **PROTETTIVE**

Così forti da non temere strappi, temperature estreme, acqua e raggi UV.

● **VERSATILI**

Si applicano ovunque, su metallo, vetro, plastica e legno.

● **AFFIDABILI**

Resistono nel tempo grazie all'adesivo permanente.



Etichette in poliestere bianco

- Extra resistenti: resistono all'acqua, ai detersivi, ai raggi ultravioletti e a temperature estreme da -20°C a +80°C.
- Non si strappano e sono ideali per essere utilizzate all'esterno e in ambienti quali magazzini e reparti di produzione.
- Ottimizzate per stampanti Laser.



24 4 1

Crea & Stampa Online
www.avery.it/print

Codice	Codice Avery	Formato mm	Etichette per foglio	Etichette confezione
19064000	L4773-20	63,5X33,9	24	480
19067000	L4774-20	99,1X139	4	80
19066000	L4775-20	210X297	1	20

Etichette in poliestere argento

- Ideali per etichettare PC e apparecchiature elettroniche.
- Resistono a temperature estreme da -40°C a +150°C, all'umidità, alle sostanze oleose, allo sporco e agli strappi.
- Sono la soluzione perfetta per applicazioni all'esterno o in ambienti difficili quali magazzini o reparti produttivi.
- Ottimizzate per stampanti Laser in bianco e nero.



27 10 1

Crea & Stampa Online
www.avery.it/print

Codice	Codice Avery	Formato mm	Etichette per foglio	Etichette confezione
19061000	L6011-20	63,5X29,6	27	540
18951000	L6012-20	96X50,8	10	200
19062000	L6013-20	210X297	1	20



Etichette antimanomissione

- Ideali come sigilli di sicurezza poiché indicano se l'oggetto è stato manomesso.
- In caso di rimozione dell'etichetta sulla superficie appare un motivo a scacchi che rende visibile la manomissione.
- Realizzate in poliestere resistono a temperature estreme da -40°C a +90°C, all'acqua, allo sporco e agli strappi.



48

Crea & Stampa Online
www.avery.it/print

Codice	Codice Avery	Formato mm	Etichette per foglio	Etichette confezione
38863000	L6113-20	45,7X21,2	48	960



Etichette non rimovibili antimanomissione

- Antimanomissione: se si tenta di rimuoverle, le etichette si sgretolano rendendo visibile il tentativo di manomissione
- Resistono all'olio, allo sporco, ai raggi UV, all'acqua, agli strappi e alle temperature da -40°C a +100°C
- Per stampanti Laser



40 24

Crea & Stampa Online
www.avery.it/print

Codice	Codice Avery	Formato mm	Etichette per foglio	Etichette confezione
19071001	L6145-20	45,7x25,4	40	800
39186000	L6146-20	63,5x33,9	24	480



FIDATI, È AVERY.

● **SEMPLICI**

Facili da personalizzare, stampare e applicare dove vuoi. Progettate per ogni tua necessità, a casa e al lavoro.

● **AFFIDABILI**

Puoi fidarti della qualità di ogni prodotto e dei consigli del team di assistenza Avery, sempre a tua disposizione.

● **SOSTENIBILI**

Innovazione ed ecologia per garantirti il massimo dei risultati nel rispetto dell'ambiente.



Etichette bianche per indirizzi Ultragrip™

- Tecnologia Ultragrip™ presa sicura, che permette di alimentare i fogli nella stampante in maniera perfettamente allineata e senza inceppamenti.
- Realizzate con carta certificata FSC®.
- Facili da staccare e più veloci da applicare grazie all'esclusiva tecnologia QuickPEEL™.
- Semplici da stampare con il software gratuito Avery Crea e Stampa Online.
- Confezione da 100 fogli.



24	21	16	14	10	4	2
----	----	----	----	----	---	---

Codice	Codice Avery	Formato mm	Etichette per foglio	Etichette confezione
19050000	L7159-100	63,5X33,9	24	2400
19049100	L7160-100	63,5X38,1	21	2100
38967000	L7162-100	99,1X33,9	16	1600
39356000	L7163-100	99,1X38,1	14	1400
39703001	L7173-100	99,1X57	10	1000
19049001	L7169-100	99,1X139	4	400
38967001	L7168-100	199,6X143,5	2	200

Etichette in carta riciclata

- Sia l'etichetta che il supporto sono realizzati in carta riciclata al 100%, perfette per dare un aspetto naturale a buste e pacchi.
- Grazie alla tecnologia JamFREE™ non si inceppano nella stampante così si evitano sprechi.
- Adesivo permanente a base acqua, aderisce perfettamente su buste e pacchi.
- Facili da personalizzare e stampare con il software gratuito Crea e Stampa Online.



21	16	14	8	2	1
----	----	----	---	---	---

Codice	Codice Avery	Formato mm	Etichette per foglio	Etichette confezione
38967100	LR7160-100	63,5X38,1	21	2100
38967200	LR7162-100	99,1X33,9	16	1600
38967300	LR7163-100	99,1X38,1	14	1400
38967400	LR7165-100	99,1X67,7	8	800
19057000	LR7168-100	199,6X143,5	2	200
19056000	LR7167-100	199,6X289,1	1	100



Etichette trasparenti per indirizzi per buste

- Ideali per buste bianche e colorate.
- Una volta applicate risultano praticamente invisibili conferendo un'immagine elegante e professionale alle spedizioni.
- L'esclusiva tecnologia QuickPEEL™ rende semplice rimuovere le etichette dal supporto.
- Confezione da 25 fogli.



21	14	1
----	----	---



Codice	Codice Avery	Formato mm	Etichette per foglio	Etichette confezione
19070000	L7560-25	63,5X38,1	21	525
30714000	L7563-25	99,1X38,1	14	350
19069000	L7567-25	210X297	1	25



Etichette in carta coprente BlockOUT™

- Realizzate in carta coprente BlockOUT® che permette di coprire le vecchie etichette o scritte precedenti così da poter riutilizzare i diversi materiali.
- Studiate per correggere i piccoli errori sulle confezioni dei prodotti, come la lista degli ingredienti, il codice a barre, per coprire informazioni errate o promozioni terminate, per riutilizzare i materiali per le spedizioni.
- Adesivo permanente, perfetto per aderire su pacchi e confezioni.
- Certificate FSC®.



48	21	10	2	1
----	----	----	---	---

Codice	Codice Avery	Formato mm	Etichette per foglio	Etichette confezione
42893000	L4614-25	45,7X21,2	48	1200
42893100	L4613-25	63,5X38,1	21	525
42893200	L4612-25	99,1X57	10	250
42893300	L4611-25	199,6X143,5	2	50
42893400	L4610-25	199,6X289,1	1	25



È ORDINATO, È AVERY.

● FUNZIONALI

Identificano al meglio raccoglitori e documenti. Tutto è sempre a posto.

● UTILI

Ti aiutano a riutilizzare ogni supporto, e tu risparmi.

● ECOLOGICHE

Soluzioni ecologiche e innovative per uno sguardo al futuro con attenzione al presente.



Etichette per raccoglitori

- Raccoglitori perfetti con le etichette Avery.
- Realizzate con carta certificata FSC®.
- La tecnologia BlockOut® permette di coprire scritte ed etichette precedentemente applicate.
- Per stampanti Laser.

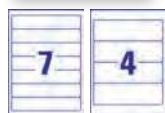

Codice	Codice Avery	Formato mm	Etich. per foglio	Fogli conf.	Etichette confezione
19154100	LR4760-100	38x192	7	100	700
19154200	LR4761-100	61x192	4	100	400
19153000	L4760-25	192x38	7	25	175
19154000	L4761-25	192x61	4	25	100

Etichette rimovibili

- Ideali per soluzioni di etichettatura temporanea.
- Aderiscono perfettamente sulle superfici e si rimuovono facilmente senza lasciare residui di colla.
- Certificate FSC®.
- Confezione da 25 fogli.
- Ottimizzate per l'utilizzo con tutte le stampanti.

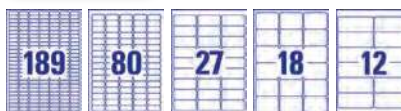

Codice	Codice Avery	Formato mm	Etichette per foglio	Etichette confezione
19044000	L4731REV-25	25,4X10	189	4725
19045000	L4732REV-25	35,6X16,9	80	2000
19046000	L4737REV-25	63,5X29,6	27	675
19047000	L4743REV-25	99,1X42,3	12	300
40996000	L6025REV-25	63,5X46,6	18	450



Bollini rotondi colorati in bustina

- Scrivibili a mano
- Ideali per organizzare oggetti e documenti per codice colore
- Pratica confezione in bustina
- Grazie all'adesivo permanente consentono un'etichettatura di lunga durata



Codice	Codice Avery	Formato mm	Etichette per foglio	Etichette confezione	Colore
18900018	3170	Diam. 19	15	90	Bianco
83505038	PSA19R	Diam. 19	15	90	Rosso
83505021	PSA19J	Diam. 19	15	90	Giallo
83505047	PSA19V	Diam. 19	15	90	Verde
83505011	PSA19B	Diam. 19	15	90	Blu
18900008	3175	Diam. 08	70	420	Bianco
83506021	PSA08J	Diam. 08	70	420	Giallo
83506011	PSA08B	Diam. 08	70	420	Blu
83506038	PSA08R	Diam. 08	70	420	Rosso
83506047	PSA08V	Diam. 08	70	420	Verde



Etichette adesive in blister

Le etichette multiuso in bustina sono indispensabili e praticissime per mille necessità. Ci si scrive facilmente con penna, matita, pennarello e sono già pronte da posizionare su ogni superficie per ricordare, classificare, organizzare, per etichettare le scatole nel guardaroba, per ricordare la scadenza.



Codice	Etich. bianche formato	Etich. per foglio
18881000	16x10 mm	80
18883000	22x17 mm	36
18884000	34x14 mm	28
18886000	46x27 mm	12
18892000	56x34 mm	8
18893000	73x37 mm	6
18894000	70x56 mm	4
18895000	100x46 mm	3
18898000	115x70 mm	2



Biglietti da visita

- Scopri la facilità di creare biglietti da visita personalizzati e professionali.
- Crea il tuo progetto e stampa il quantitativo necessario senza sprechi.
- Realizzati con la speciale tecnologia Quick&Clean™ che consente di ottenere bordi lisci e di separare i cartoncini con la semplice piegatura del foglio.
- Formato 85 x 54 mm.
- Facili da personalizzare e stampare con il software gratuito Crea e Stampa Online.



Codice	Codice Avery	Stampante	Gr	Finitura	Biglietti conf.
17976000	C32011-25	Laser	200	Bianco	250
17975000	C32015-25	Inkjet	260	Bianco patinato opaco	200
17979000	C32016-25	Laser	220	Bianco satinato	250



Badge adesivi in seta acetata

- Aderiscono all'abito senza clip o spille.
- Ideali per identificare i partecipanti a meeting, eventi e seminari in modo pratico e veloce.
- Aderiscono perfettamente agli abiti e non rovinano i tessuti una volta rimossi.
- Stampabili con stampanti Laser o scrivibili a mano.
- Facili da personalizzare e stampare con il software gratuito Crea e Stampa Online.



Codice	Codice Avery	Formato mm	Badge per foglio	Badge confezione
19164000	L4784-20	63,5X29,6	27	540

*Creare etichette con il pensiero verso la sostenibilità è l'impegno responsabile di **AVERY**, e questo permette di realizzare prodotti dal minor impatto possibile sull'ambiente.*

SCOPRI COME IN QUESTA INFOGRAFICA".





Etichette bianche Copy Laser

- Etichette multiuso in carta bianca con adesivo permanente.
- Per stampanti Laser, Inkjet e fotocopiatrici.
- Confezioni da 100 fogli in formato A4.
- Realizzate con carta certificata FSC®.
- Disponibile il software Tico Print gratuito per personalizzare e stampare le etichette.

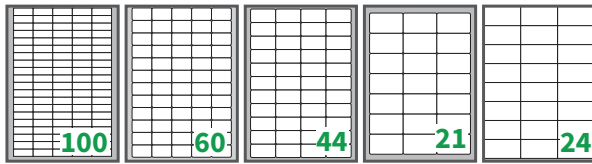

LP4W-3714 LP4W-3723 LP4W-4725 LP4W-6338 LP4W-7036

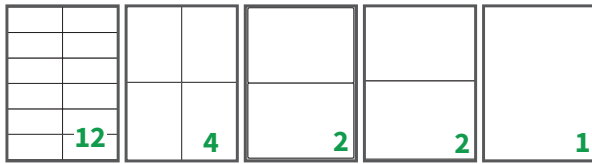

LP4W-10548 LP4W-105148 LP4W-200142 LP4W-210148 LP4W-210297

Codice	Codice TICO	Formato mm	Etich. per foglio	Etich. per conf.
30675000	LP4W-3714	37X14	100	10000
30675100	LP4W-3723	37,5X23,5	60	6000
30675200	LP4W-4725	47,5X25,5	44	4400
30675300	LP4W-6338	63,5X38,1	21	2100
30675400	LP4W-7036	70X36	24	2400
30675500	LP4W-10548	105X48	12	1200
30675600	LP4W-105148	105X148	4	400
30675700	LP4W-200142	200X142	2	200
30675800	LP4W-210148	210X148	2	200
30675900	LP4W-210297	210X297	1	100



Etichette fluorescenti laser premium

- Etichette multiuso in carta colorata fluorescente con adesivo permanente.
- Ideali per segnalazioni e comunicazioni che devono essere visibili e facilmente notate.
- Stampabili con Laser, Inkjet e fotocopiatrici.
- Confezioni da 70 fogli in formato A4.
- Realizzate con carta certificata FSC®.
- Disponibile il software Tico Print gratuito per personalizzare e stampare le etichette.

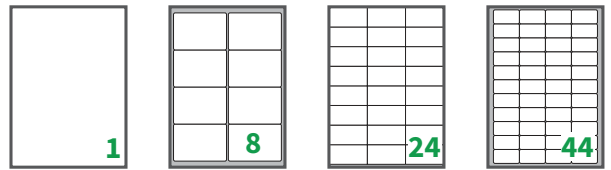

LP4FR/A/GV-210197 LP4FR/A/GV-9967 LP4FR/A/GV-7036 LP4FR/A/GV-4725

Codice	Codice Tico	Formato mm	Etichette per foglio	Colore
19116099	LP4FG-4725	47,5X25,5	44	Giallo fluo
19116098	LP4FV-4725	47,5X25,5	44	Verde fluo
19116096	LP4FA-4725	47,5X25,5	44	Arancio fluo
19119021	LP4FG-7036	70X36	24	Giallo fluo
19119038	LP4FR-7036	70X36	24	Rosso fluo
19119047	LP4FV-7036	70X36	24	Verde fluo
19119001	LP4FA-7036	70X36	24	Arancio fluo
19123021	LP4FG-9967	99,1x67,7	8	Giallo fluo
19123038	LP4FR-9967	99,1x67,7	8	Rosso fluo
19123047	LP4FV-9967	99,1x67,7	8	Verde fluo
19123001	LP4FA-9967	99,1x67,7	8	Arancio fluo
19116021	LP4FG-210297	210x297	1	Giallo fluo
19116038	LP4FR-210297	210x297	1	Rosso fluo
19116047	LP4FV-210297	210x297	1	Verde fluo
19116001	LP4FA-210297	210x297	1	Arancio fluo

SE DICO
ETICHETTA...

DICO
TICO!

Se dico qualità, convenienza, ecologia, stampa...
Dico Tico!

È Tico il marchio italiano di etichette che ti garantisce tutta la qualità di una vasta gamma in tanti colori, forme e dimensioni, al giusto prezzo e nel rispetto dell'ambiente.



Qualità italiana dal 1965

Qualità!

Prodotte con carta certificata di prima qualità



In scatola!

Le etichette sono confezionate in scatola da 100 fogli



ETICHETTE in scatola da 100 fogli



Etichette autoadesive bianche A4 Inkjet-laser-fotocopiatrici adesivo permanente

Etichette autoadesive su fogli A4 in confezioni da 100 fogli, adesivo acrilico permanente. Garantiscono un utilizzo ottimo su tutte le stampanti inkjet e laser, le fotocopiatrici e anche nella stampa offset.

Grazie all'accurato processo di fabbricazione e ai materiali utilizzati, le etichette hanno una elevata sicurezza di anti inceppamento e risultati di stampa superiori sia per il bianco-nero che a colori. L'alta qualità del collante utilizzato ne permette una aderenza sicura e rapida anche su superfici difficili.

Codice	Descrizione	Formato	Etic. per foglio	Fogli per conf.	Etic. per conf
30722000	ang. arrotondati	37,5x23,5	60	100	6.000
19107000	ang. arrotondati	38,1x21,2	65	100	6.500
19108000	ang. arrotondati	47,5x35	32	100	3.200
32957000	senza margine	52,5x21,17	56	100	5.600
41114001	senza margine	52,5x29,7	40	100	4.000
37174000	ang. arrotondati	63,5x38,1	21	100	2.100
32959000	senza margine	70x29,7	30	100	3.000
32960000	con margine	70x35	24	100	2.400
19112000	con margine	70x36	24	100	2.400
19113000	senza margine	70x37	24	100	2.400
32962000	con margine	70x41	21	100	2.100
32963000	senza margine	70x42	21	100	2.100
19114000	con margine	70x48	18	100	1.800
30736000	con margine	70x67,7	12	100	1.200
19077000	con margine	101x57	10	100	1.000
19056098	con margine	101x95	6	100	600
32964000	con margine	105x35	16	100	1.600
19100000	con margine	105x36	16	100	1.600
19101000	senza margine	105x37	16	100	1.600
30719000	senza margine	105x42	14	100	1.400
19102000	con margine	105x48	12	100	1.200
32966000	con margine	105x57	10	100	1.000
19103000	con margine	105x72	8	100	800
19104000	senza margine	105x148	4	100	400
30720000	con margine	190x61	4	100	400
38874000	ang. arrotondati	200x142	2	100	200
37174099	con margine	205x297	1	100	100
30128000	senza margine	210x99	3	100	300
19105000	senza margine	210x148,5	2	100	200
19106000	senza margine	210x297	1	100	100
19060000	con margine	148x210	1	100	2.000

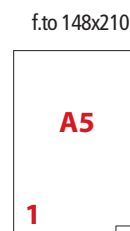
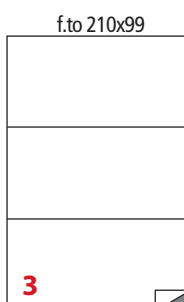
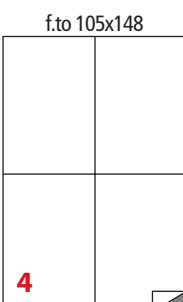
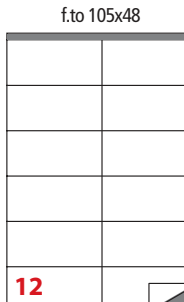
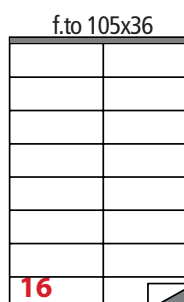
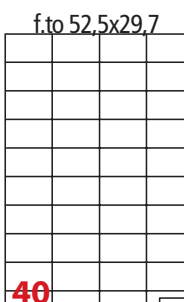
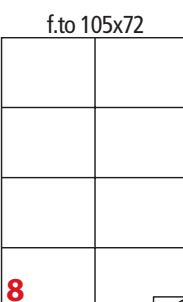
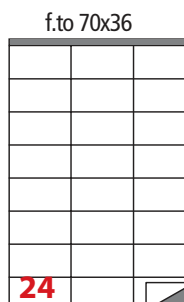
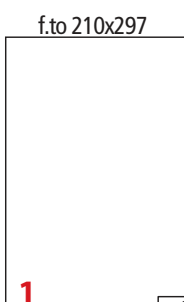
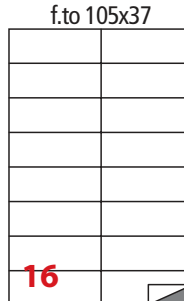
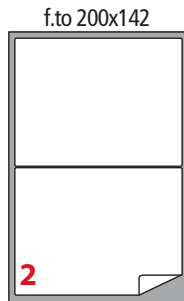
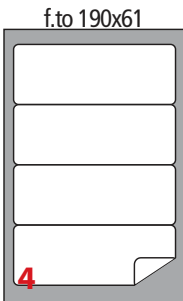
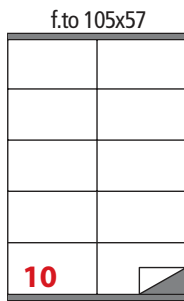
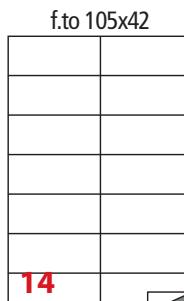
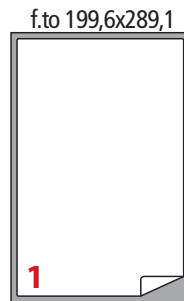
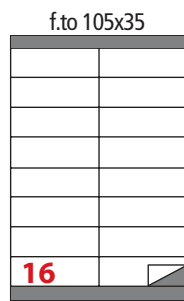
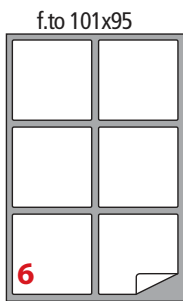
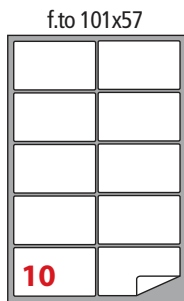
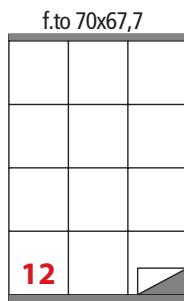
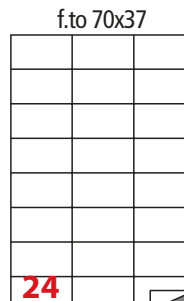
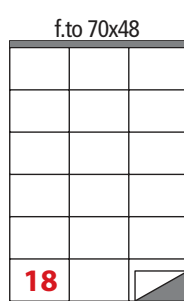
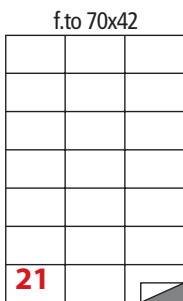
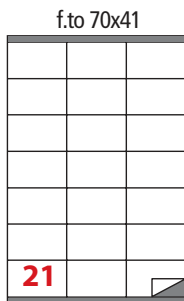
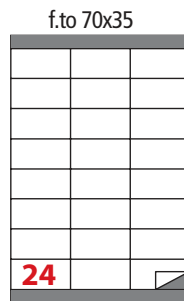
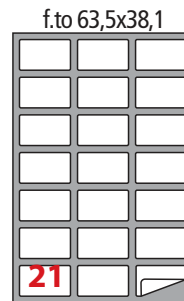
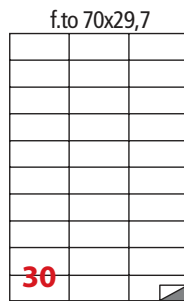
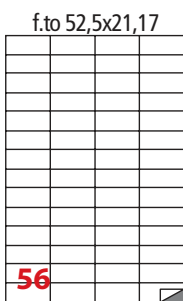
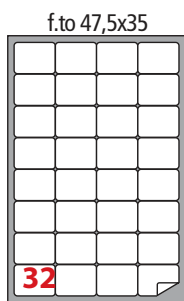
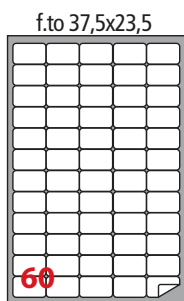



#5

capitolo | blocchi

Cartellini in cartoncino con foro stampabili

- Fai risaltare i tuoi prodotti, i cartellini Avery catturano immediatamente l'attenzione e offrono lo spazio necessario per fornire tutte le informazioni utili
- Perfetti per identificare prodotti, bottiglie, capi di abbigliamento, confezioni regalo
- Realizzati su foglio A4 in cartoncino da 220gr composto da materiale che proviene da foreste ben gestite, foreste certificate FSC® e da altre fonti controllate
- Cordoncino incluso, confezioni da 10 fogli
- Tecnologia Quick&Clean™ che consente di separarli facilmente dal foglio e ottenere bordi perfettamente lisci
- Per stampanti laser, stampabili fronte e retro. Scrivibili anche a mano
- Semplici e veloci da stampare grazie al programma gratuito Crea e Stampa Online di Avery.

novità



Codice	Codice Avery	Formato mm	Etich. per foglio	Fogli conf.	Etichette confezione
29808998	T2001-10	90x50	10	10	100
29808997	T2002-10	80x50	10	10	100
29808996	T2003-10	50x50	15	10	150
29808995	T2004-10	ø 60	12	10	120



Etichette bianche a modulo continuo

Etichette a modulo continuo colore bianco.



Codice	Etichette bianche buste 10 fg	Etich. per conf.
19267000	Corsia singola 89x36,2 - 500 ff	4000
19261000	Corsia singola 100x36,2 - 500 ff	4000



Etichette adesive in busta per libri e quaderni

Etichette fluo in bustina appendibile da 10 fogli perfette per identificare libri e quaderni.

42460001	conf. 10 buste da 10 fogli = 30 etichette permanenti ARANCIO FLUO 83x53 mm
42460021	conf. 10 buste da 10 fogli = 30 etichette permanenti GIALLO FLUO 83x53 mm
42460047	conf. 10 buste da 10 fogli = 30 etichette permanenti VERDE FLUO 83x53 mm
42460038	conf. 10 buste da 10 fogli = 30 etichette permanenti ROSSO FLUO 83x53 mm
42460010	conf. 10 buste da 10 fogli = 60 etichette permanenti BIANCO Bordato con righe 83x53 mm

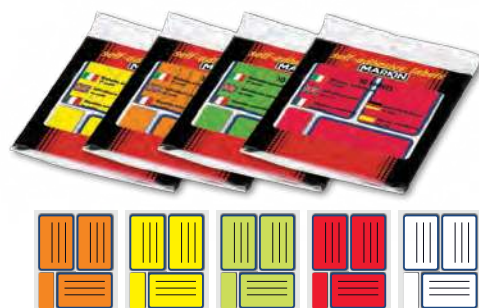



Le etichette per le etichettatrici Dymo le trovi a pag 101

Colonnine segna percorso

Le colonnine tendinastro con finitura nero opaco e silver sono ideali per delimitare gli spazi. La colonnina è alta 101 cm, con nastro retrattile fino a 3 metri di lunghezza e 4,8 cm di altezza. Sulla parte superiore della colonna è disposta l'uscita per il nastro retrattile e autofrenante e 3 clip riceventi per agganciare fino a 3 nastri. Massima stabilità garantita dalla struttura robusta dal peso di kg 10.



COLONNINE NERE

212731.. colonnina nero opaco – L 3 metri - S.O. - conf. 2 pz

COLONNINE ACCIAIO INOX

212740.. colonnina acciaio – L 3 metri - S.O. - conf. 2 pz

39345001 Porta comunicazioni per colonnine f.to A4 verticale ①

..38 nastro rosso	..30 nastro nero	..47 nastro verde	..21 nastro giallo	..39 nastro bianco/rosso
..11 nastro blu	..10 nastro bianco	..01 nastro arancione	..31 nastro giallo/nero	

Personalizza il nastro con il tuo logo per essere riconoscibile, o con scritte per dare indicazioni. Il nastro da 3 metri può ospitare circa 4-5 loghi per lato.

21274300 Costo servizio stampa monofacciale in quadricromia con 4/5 loghi per lato – per singola colonnina

21274400 Costo servizio stampa bifacciale in quadricromia con 4/5 loghi per lato – per singola colonnina

Kit eliminacode

Il kit comprende:

- 1 display con 2 cifre LED,
- 1 staffa di metallo per fissaggio a parete,
- 1 radiocomando, 1 dispenser tickets,
- 1 rotolo da 2.000 tickets.

A richiesta: piantana di metallo per appoggio a terra del dispenser tickets altezza 130 cm.

30862097	Kit display eliminacode
30862044	Chiocciola plastica per eliminacode
30862046	Radiocomando per eliminacode
30862047	Piantana metallo per eliminacode + c/cartello
	+ 1 rotolo 2000 ticket



Rotoli alfanumerici per eliminacode

Rotoli alfanumerici da 2.000 tickets. Colori blu, rosso, verde.

30862045	5 rotoli blu da 2.000 tickets lettera + 2 cifre
30862038	5 rotoli rosso da 2.000 tickets lettera + 2 cifre
30862049	5 rotoli verde da 2.000 tickets lettera + 2 cifre

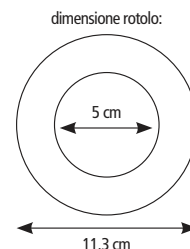

ETICHETTE A ROTOLO FAST delivery



Le etichette **FAST delivery** sono
**PROPOSTE
IN CONFEZIONE SMALL**
a partire da **4 ROTOLI**
per formato, adatte per tutti
i tipi di consumi



PRONTE A
MAGAZZINO

PER LA
SPEDIZIONE
VELOCE



**ROTOLI CONFEZIONATI
IN UN SOLO FORMATO SCATOLA**
per una semplificazione della logistica



Etichette progettate e realizzate
per essere utilizzate sulle
**MIGLIORI STAMPANTI CON
RISULTATI ECCELLENTE**



**per stampare
NON necessita di ribbon!**



Etichette in rotolo per stampa termica DIRETTA

Etichette in rotolo per stampa termica diretta.
Non necessita di nessun supporto d'inchiostrostrazione.
Anima: 40 mm.
Colla: permanente.
Materiale: carta termica protetta o non protetta

CARTA TERMICA anima 40

82348200	Carta termica misura 50x30 etichette per rotolo 1450	8	
82348201	Carta termica misura 60x40 etichette per rotolo 1200	6	
82348202	Carta termica misura 100x50 etichette per rotolo 950	4	
82348203	Carta termica misura 100x100 etichette per rotolo 450	4	
82348204	Carta termica misura 100x150 etichette per rotolo 330	4	

Etichette in rotolo per stampa a trasferimento termico

Descrizione: etichette in rotolo per stampa a trasferimento termico tramite nastro TTR (thermal transfert).
Materiale: carta vellum. Anima interna: 40 mm.
Adesivo: permanente.

**per stampare
necessita di ribbon!**

CARTA VELLUM anima 40

82348100	Carta vellum misura 50x30 etichette per rotolo 1450	8	
82348101	Carta vellum misura 60x40 etichette per rotolo 1200	6	
82348102	Carta vellum misura 100x50 etichette per rotolo 950	4	
82348103	Carta vellum misura 100x100 etichette per rotolo 450	4	
82348104	Carta vellum misura 100x150 etichette per rotolo 330	4	



Nastri TTR - Ribbon - INK OUT

Trasferimento termico inchiostrostrazione esterna.
Materiale: cera.

Ribbon anima interna 12mm larghezza 64x74mt lunghezza

33303099 Ribbon cera standard adatto a carta vellum

Ribbon anima interna 12mm larghezza 110x74mt lunghezza

12148000 Ribbon cera standard adatto a carta vellum

Ribbon anima interna 25mm larghezza 63x300mt lunghezza

12163010 Ribbon cera standard adatto a carta vellum

Ribbon anima interna 25mm larghezza 110x300mt lunghezza

12163002 Ribbon cera standard adatto a carta vellum





Suggerito dagli esperti

COME VERIFICARE LE MISURE DEI ROTOLINI:

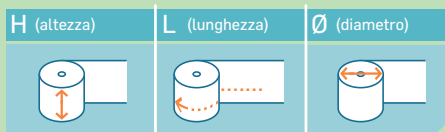

TUTTI I NOSTRI ROTOLI SONO PRIVI DI BISFENOLO A (BPA FREE)

#5

capitolo | blocchi



Rotoli per calcolatrici

Rotoli carta di pura cellulosa di ottima qualità antipolvero. 60 gr m², senza legno e basso contenuto di cloro/lo. Carta termica 48 gr m² (EFC). Indicazione segnale fine rotolo.



Codice	Tipo Carta	Larg.	Lung.	Ø Anima	Ø Rotolo	Gr	Note	Conf
20268000	pura cellulosa	57 mm	40 mt	12 mm	60 mm	60	neutro	10
20269000	pura cellulosa	60 mm	40 mt	12 mm	60 mm	60	neutro	10
20282000	carta termica	57 mm	20 mt	12 mm	40 mm	48	neutro	10
32835000	carta termica	57 mm	18 mt	12 mm	38 mm	48	omologato	10



Rotoli per registratori di cassa

Carta termica di elevata qualità, certificata. Omologata per registratori di cassa per scontrini fiscali - 48gr.



Codice	Tipo Carta	Larg.	Lung.	Ø Anima	Ø Rotolo	Gr	Note	Conf
20268100	carta termica	57 mm	45 mt	12 mm	55 mm	48	omologato	10
20296000	carta termica	57 mm	30 mt	12 mm	50 mm	48	omologato	10
20299000	carta termica	80 mm	80 mt	12 mm	76 mm	48	omologato	10



il Rotolo
eco-friendly



Rotoli per registratori di cassa riciclabili senza anima

Rotolo in carta Eco Friendly Green Roll per registratori di cassa a stampa termica. Il nuovo rotolo in carta riciclabile eco friendly per stampa termica. La carta utilizzata è certificata anche per contatto con gli alimenti e garantita 35 anni come stabilità dell'immagine impressa. Senza anima in plastica. Si può smaltire nella raccolta della carta.



Codice	Tipo Carta	Larg.	Lung.	Ø Anima	Ø Rotolo	Gr	Note	Conf
20299500	carta termica	80 mm	80 mt	n.d.	76 mm	48	riciclabile	5



Rotoli per P.O.S.



Codice	Tipo Carta	Larg.	Lung.	Ø Anima	Ø Rotolo	Gr	Note	Conf
39108025	carta termica	57 mm	7 mt	n.d.	25 mm	55	neutro	12
20282000	carta termica	57 mm	20 mt	12 mm	40 mm	48	neutro	10
32835000	carta termica	57 mm	18 mt	12 mm	38 mm	48	omologato	10
38729000	carta termica	57 mm	15 mt	12 mm	35 mm	48	neutro	12
41116000	carta termica	57 mm	18 mt	12 mm	38 mm	48	evoroll phenol free	10



Rotoli per tachigrafi digitali

I rotoli per cronotachigrafi digitali sono prodotti con carta termica protetta. Offrono buona resistenza alla luce, all'umidità, al calore, alla plastica e ai grassi e posseggono garanzia di lunga conservazione. Conforme alla direttiva comunitaria 1791/2006 e successive.



novità



39217000 Rotoli 57mm x 8 mt

3



Rotoli per colonnine aree di servizio

Maxi rotoli in carta termica per emissioni scontrini negli impianti di distribuzione carburanti self-service.

Lo speciale trattamento della carta assicura una garanzia di utilizzo anche in condizioni di temperatura critiche. Gr. 55.



novità

38741000 Rotoli 59,5mm x 125 mt - anima 12 mm, ø 98mm.

30



LE NUOVE BUSTE MAIL LITE®
SONO PENSATE PER
POTERE ESSERE
RICICLATE*



LE NUOVE Mail Lite® responsabili verso l'ambiente

#5

capitolo | blocchi



Sealed Air®
FROM THE FUTURE TO THE PRESENT

Buste imbottite Mail Lite BIANCHE

Buste per spedizioni postali, pratiche e leggere.
Interni interamente rivestiti con una barriera a bolle sigillate AirCap® per una protezione superiore.
Lembo superiore con striscia auto-adessiva.
Pellicola ad alto scivolamento per inserimento facile.

18779000	Tipo C - f.to esterno 17 x 27 cm - f.to utile 15 x 21 cm	100	
18780000	Tipo D - f.to esterno 20 x 32 cm - f.to utile 18 x 26 cm	100	
18781000	Tipo G - f.to esterno 26 x 39 cm - f.to utile 24 x 33 cm	50	
18782000	Tipo H - f.to esterno 29 x 42 cm - f.to utile 27 x 36 cm	50	

Sealed Air®
FROM THE FUTURE TO THE PRESENT

Buste imbottite Mail Lite AVANA

Buste per spedizioni postali, pratiche e leggere. Interni interamente rivestiti con una barriera a bolle sigillate AirCap® per una protezione superiore. Lembo superiore con striscia auto-adessiva. Pellicola ad alto scivolamento per inserimento facile.

18769000	Tipo A - f.to esterno 13 x 22 cm - f.to utile 11 x 16 cm	100	
18770000	Tipo B - f.to esterno 14 x 27 cm - f.to utile 12 x 21 cm	100	
18771000	Tipo C - f.to esterno 17 x 27 cm - f.to utile 15 x 21 cm	100	
18772000	Tipo D - f.to esterno 20 x 32 cm - f.to utile 18 x 26 cm	100	
18773000	Tipo E - f.to esterno 24 x 32 cm - f.to utile 22 x 26 cm	100	
18774000	Tipo F - f.to esterno 24 x 39 cm - f.to utile 22 x 33 cm	50	
18775000	Tipo G - f.to esterno 26 x 39 cm - f.to utile 24 x 33 cm	50	
18776000	Tipo H - f.to esterno 29 x 42 cm - f.to utile 27 x 36 cm	50	
18777000	Tipo J - f.to esterno 32 x 50 cm - f.to utile 30 x 44 cm	50	
18778000	Tipo K - f.to esterno 37 x 55 cm - f.to utile 35 x 48 cm	50	



Favorit

Buste adesive realizzate in polietilene riciclato trasparente

Buste adesive realizzate in polietilene semitrasparente, estremamente pratiche ed economiche. Indispensabili per evitare di sgualcire bolle, documenti di trasporto, istruzioni di montaggio, garanzie, etc. Chiusura riapribile per controlli o ispezioni.

26543000	F.to (misure interne) 23 x 16,5 cm con scritta "CONTIENE DOCUMENTI"	100	
26543099	F.to (misure interne) 23 x 16,5 cm senza scritta "CONTIENE DOCUMENTI"	250	
26543098	F.to (misure interne) 24 x 17 cm apertura laterale senza scritta	100	
31252000	F.to (misure interne) 23 x 16,5 cm senza scritta "CONTIENE DOCUMENTI"	1000	
26540000	F.to (misure interne) 23 x 11 cm con scritta "CONTIENE DOCUMENTI"	100	
26542000	F.to (misure interne) 19 x 12,5 cm senza scritta "CONTIENE DOCUMENTI"	100	
23206000	F.to (misure interne) 33 x 22,25 cm senza scritta "CONTIENE DOCUMENTI"	50	



cod. 26542000



cod. 26543099



cod. 23206000



cod. 26543000



cod. 26543098



Buste bianche commerciali SENZA FINESTRA

Buste bianche commerciali internografate in vari formati e grammature.

Codice	Sagoma	Serie	Formato mm	Gr.	pz. / conf.
18722000		Edera Strip	110x230	90	50
18723000		Edera Strip postasicura	110x230	90	500



Buste bianche commerciali CON FINESTRA

Buste bianche commerciali internografate in vari formati e grammature.

Codice	Sagoma	Serie	Formato mm	Gr.	pz. / conf.
18705000		Edera Strip	110x230	90	50
		FSC Laser			
18706000		Super Strip postasicura	110x230	90	500
18734000		FSC Eco Strip Laser	110x230	80	500

adatta per imbustamento automatico



Buste giallo postali SENZA FINESTRA

Buste speciali colore giallo postale non internografate.

Codice	Sagoma	Serie	Formato mm	Gr.	Lembo	pz. / conf.
18727000		Giallo posta	120x180	80	gommato	1000
18729000		Giallo posta	180x240	80	gommato	500

Buste speciali

Buste speciali per vari usi non internografate.

Codice	Sagoma	Serie	Formato mm	Gr.	Lembo	Caratteristiche	pz. / conf.
42461000		Campidoglio	120x180	100	gommato	ideale per partecipazioni	500
30660000		Pergamino	130x180	40	non gommato	in carta pergamino argento	1000

FORMATI CARTA

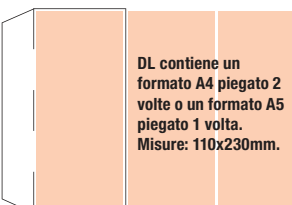
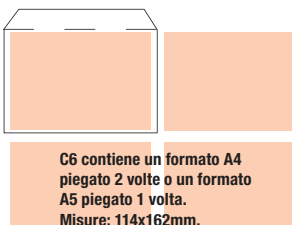
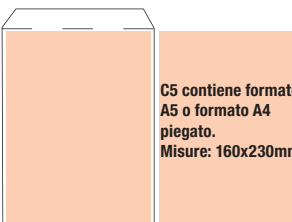
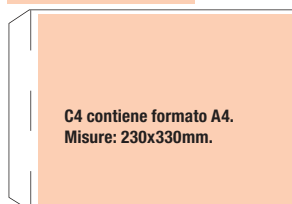

A1 - 594 x 841 mm
A2 - 420 x 594 mm
A3 - 297 x 420 mm
A4 - 210 x 297 mm
A5 - 148 x 210 mm
A6 - 105 x 148 mm

FORMATI BUSTE



Buste a sacco bianche con strip SENZA FINESTRA

Buste a sacco bianche internografate con strip adesivo.
Vari formati e grammature.

Codice	Sagoma	Serie	F.to mm	Gr.	Lembo	pz./conf.
30652000		Competitor	160x230	80	strip	20
18795000		Competitor	160x230	80	strip	500
18796000		Competitor	190x260	80	strip	20
18797000		Competitor	190x260	80	strip	500
18798000		Competitor	230x330	80	strip	20
18799000		Competitor	230x330	80	strip	500
18802000		Competitor	250x350	80	strip	20
18801000		Competitor	250x350	100	strip	500
18805000		Competitor	300x400	80	strip	50
18804000		Competitor	300x400	100	strip	500

Buste a sacco avana con strip e soffietti laterali + fondo autoformante

Buste a sacco in carta kraft avana con strip adesivo. Soffietti laterali da 4 cm e fondo autoformante.

Codice	Sagoma	Serie	Formato mm	Gr.	Lembo	pz./conf.
18833000		Multi Strip Large	190x260x40	100	strip	250
18834000		Multi Strip Large	230x330x40	100	strip	250
18835000		Multi Strip Large	250x350x40	120	strip	250
18836000		Multi Strip Large	300x400x40	120	strip	250

Buste multiuso

Sacchetti in polipropilene 45 micron con chiusura a pressione

42464000	F.to 4x6 cm - 45my - cf 100
31090099	F.to 10x15 cm - 45my - cf 100
38237005	F.to 15x22 cm - 45my - cf 100
42465000	F.to 20x30 cm - 45my - cf 100
81385096	F.to 25x35 cm - 45my - cf 100



Buste sicurezza

Buste di sicurezza realizzate in LDPE riciclabile da 70 micron per spedire documenti e oggetti che richiedono riservatezza.

Hanno l'interno nero coprente e l'esterno bianco con adesivo permanente irreversibile.

Doppie saldature laterali, stampa mittente e destinatario con fondo bianco scrivibile.

Resistenti al caldo, al freddo e impermeabili. Numerazione seriale con codice e ricevuta.

Codice	Descrizione
42462000	F.to interno 160x225 mm - f.to esterno 175x230 mm - cf 50
42463000	F.to interno 225x325 mm - f.to esterno 240x330 mm - cf 25
18852001	F.to interno 365x455 mm - f.to esterno 380x460 mm - cf 25



Buste a sacco bianche con strip CON FINESTRA

Buste a sacco bianche internografate con strip adesivo.

Codice	Sagoma	Serie	F.to mm	Gr.	Lembo	pz./conf.
--------	--------	-------	---------	-----	-------	-----------

18790000		Competitor FSC PIGNA	230x330	100	strip	500
----------	---	----------------------	---------	-----	-------	-----

Vasto assortimento di buste in plastica a partire da pagina 264



EDI[®] PRO

Modulistica fiscale / Registri / Agende / Archivio



Blocco acquisto valori bollati

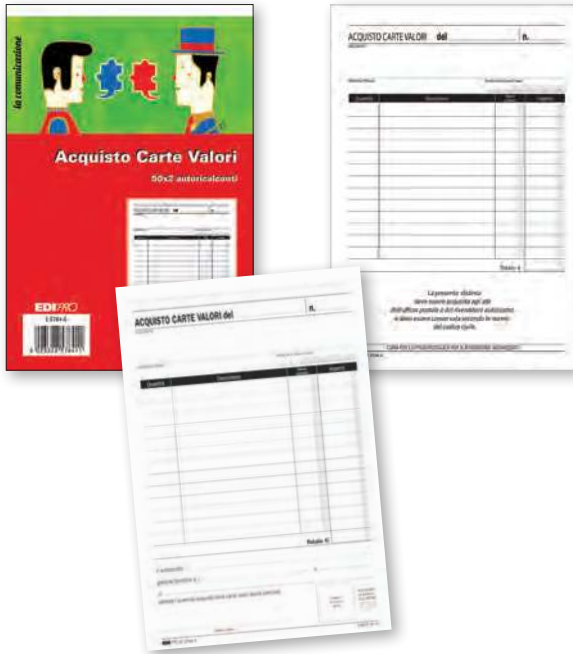

19358000 E5784A Blocco acquisto valori bollati
 15 x 23 - 50 x 2 copie carta chimica

Blocco numerato



19427000 E5406 Blocco numerato 1-100 f.to 13 x 6
39997000 E5407 Blocco numerato 1-1000 f.to 13 x 6

Blocco ricevute generiche



19456000 E5563C Blocco ricevute generiche
 17 x 9,9 - 50 x 2 copie carta chimica

Blocco ricevute generiche madre/figlia



19457000 E5566 Blocco ricevute generiche
 madre/figlia 22x11 - 100 fogli usomano

Registro dei corrispettivi per mancato o irregolare funzionamento del registratore di cassa

novità



20062000 E2108 Registro dei corrispettivi per mancato o irregolare funzionamento dei registratori telematici e app. misuratori fiscali – Formato 31x24,5

Modulo consenso privacy



42270000 E9015 Modulo Consenso Privacy (trattamento dati personali) Formato 29, 7 x 21 cm – 2 copie chimica.

Modulo ricevuta bed & breakfast



42271000 E5560A Blocco ricevuta B&B - autocalcante 25 ff x 2 copie Formato 17 x 9,9 cm

Cartoline di ritorno raccomandate con adesivo removibile



19593000 E0622/1 Cartoline di ritorno Raccomandate 10x20 - confezione 100 pz.

Cartella conservazione dichiarazioni e bilanci

30825000	E6000 BL	Formato 23x33 - colore blu	50	
30826000	E6000 GI	Formato 23x33 - colore giallo	50	
30827000	E6000 VE	Formato 23x33 - colore verde	50	
30829000	E6000 RS	Formato 23x33 - colore rosa	50	
30828000	E6002	Cartella conservazione bilanci	50	





Suggerito dagli esperti

La legge 11 Dicembre 2012, n. 220 "Modifiche alla disciplina del condominio negli edifici", è stata pubblicata sulla Gazzetta Ufficiale n. 293 del 17/12/2012. Le norme, in vigore dal 18 Giugno 2013 prevedono che gli amministratori in carica devono:

- costruire il registro di anagrafe condominiale, richiedendo ai condomini: generalità dei singoli proprietari e dei titolari di diritti reali (es.: usufrutto, uso, abitazione, servitù, superficie) e dei diritti personali di godimento (es.: locazione, comodato), comprensive del codice fiscale e della residenza o domicilio; i dati catastali di ciascuna unità immobiliare.
- costruire il registro di nomina e revoca dell'amministratore, annotandovi il proprio nome/cognome, la data di nomina, nonché gli estremi del decreto in caso di provvedimento giudiziale. Ove si tratta di società andrà indicata la sede legale e la denominazione.
- allegare al registro dei verbali delle assemblee (nostro cod. 30815000 mod. E2529) il regolamento di condominio.



Blocco Ricevute Affitto



19453000 E5504C Blocco ricevute affitto 17x9,9
50x2 copie carta chimica



Blocco Ricevute Condominio

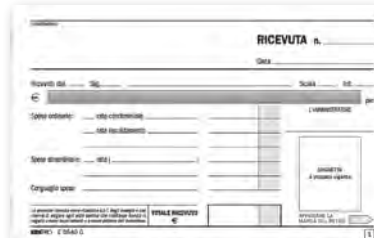

19454000 E5540C Blocco ricevute condominio 17x9,9
50x2 copie carta chimica



Registro Verbali Condominio

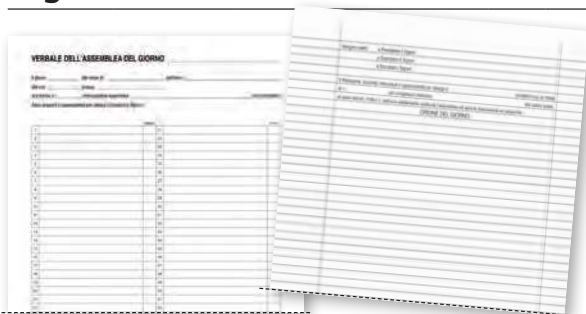

30815000 E2529 Registro verbali 31x24,5 96 pagine
50x2 copie carta chimica



Modello richiesta dati anagrafici Condominio 2C/A4 SNAP

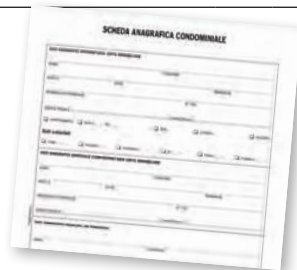

37160000 E9090 Modello richiesta dati
anagrafici condominio 29,7x21



Registro nomina/revoca Amministratore

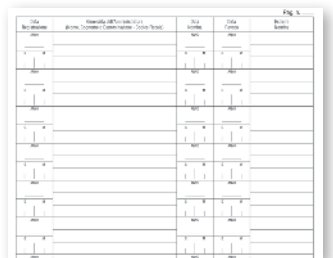

37158000 E2527 Registro 27,9x21 - 16 pp.



Blocco Registro di Anagrafe Condominiale



37159000 E2528 Registro condominiale 29,7x21 - 48 pp.

Blocchi DDT



versione mittente destinatario



versione mittente destinatario vettore

- 19396000** E5216C Blocco DDT mittente/destinatario
A4 - 50x2 copie carta chimica
- 19397000** E5214C Blocco DDT mittente/destinatario
A5 - 50x2 copie carta chimica

- 19394000** E5219CT Blocco DDT mittente/destinatario/vettore
A4 - 33x3 copie carta chimica
- 19395000** E5215CT Blocco DDT mittente/destinatario/vettore
A5 - 33x3 copie carta chimica

Lettera di vettura internazionale CMR MEC

Modello ufficiale in 5 copie, con trascina moduli, ad uso meccanografico per stampanti ad aghi. Confezione 100 copie a modulo continuo.

modello ufficiale a modulo continuo



- 19807000** E0052BIS Lettera di vettura internazionale CMR
24x12" - 5 copie carta chimica

Lettera di vettura internazionale CMR A4

Modello ufficiale, formato A4 in 5 copie snap in carta chimica a fascicoli separati. Stampato in 3 lingue Italiano, Francese e Tedesco. Istruzioni d'uso sul retro anche in inglese, spagnolo e olandese. Può essere utilizzato a mano o a stampa printer (stampante ad aghi a singolo fascicolo (no in continuo) o macchina da scrivere). Confezione 50 fascicoli.

modello ufficiale tradotto in 6 lingue

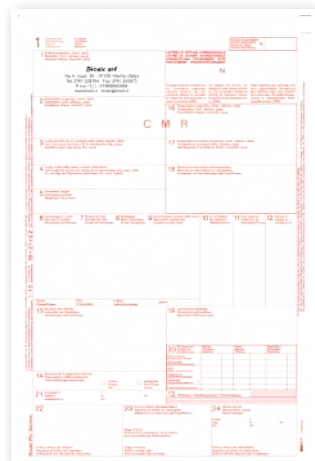

- 30798000** E0052TER F.to A4 lettera vettura internazionale CMR SNAP
5 copie carta chimica

Registro protocollo esportatori dichiarazioni d'intento

Registro da 100 pagine per registratori esportazione dichiarazioni d'intento. Formato 24,5 x 31 H cm.

- 20047000** E2798 Registro protocollo esportatori



Schede e rubriche

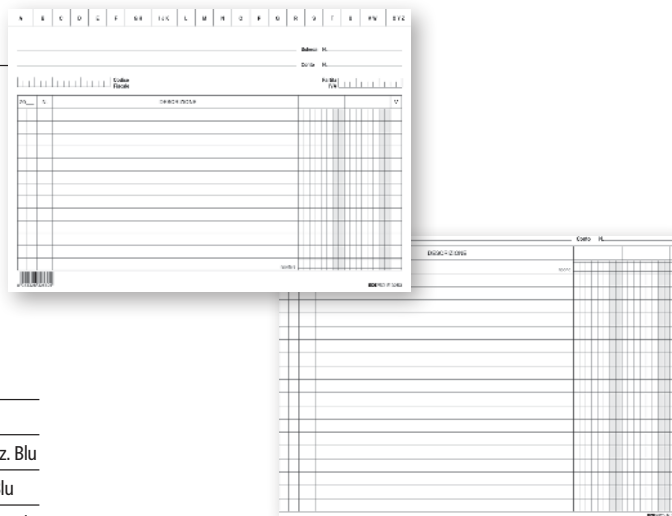

20155000	H986.11	Rubrica per schedario 15x10,5 - orizzontale
20156000	E3649	Rubrica per schedario 21x14,8 - orizzontale
20157000	E3129	Scheda 15x10,5 - oriz. 2 colonne - conf. 100 Pz. Blu
20158000	E3126	Scheda 15x10,5 - oriz. rigata - conf. 100 Pz. Blu
20160000	E3253	Scheda 21x14,8 - oriz. 2 colonne - conf. 100 Pz. Blu
20161000	E3246	Scheda 21x14,8 - oriz. rigata - conf. 100 Pz. Verde

Blocco buoni consegna



2



1



19365000	E5209C 1	Blocco buoni consegna 14,8x22 verticale - 50x2 copie carta chimica
19366000	E5196C 2	Blocco buoni consegna 17x9,9 - 50x2 copie carta chimica
19369000	E5199CT	Blocco buoni consegna 17x9,9 - 33x3 copie carta chimica

Blocco proposta di commissione



37466000	E5230CT	Blocco commissioni A5 - 33x3 copie carta chimica
19379000	E5236A	Blocco commissioni A4 - 50x2 copie carta chimica
19380000	E5237A	Blocco commissioni A4 - 33x3 copie carta chimica
19381000	E5229A	Blocco commissioni A5 - 50x2 copie carta chimica



Blocco fabbisogno



19399000 E5659A Blocco fabbisogno 9,9x17 verticale
50x2 copie carta chimica



Blocco nota spese



19423000 E5768 Blocco nota spese 15x23
100 fogli carta uso mano

#5

capitolo | blocchi



Blocco nota spese a busta

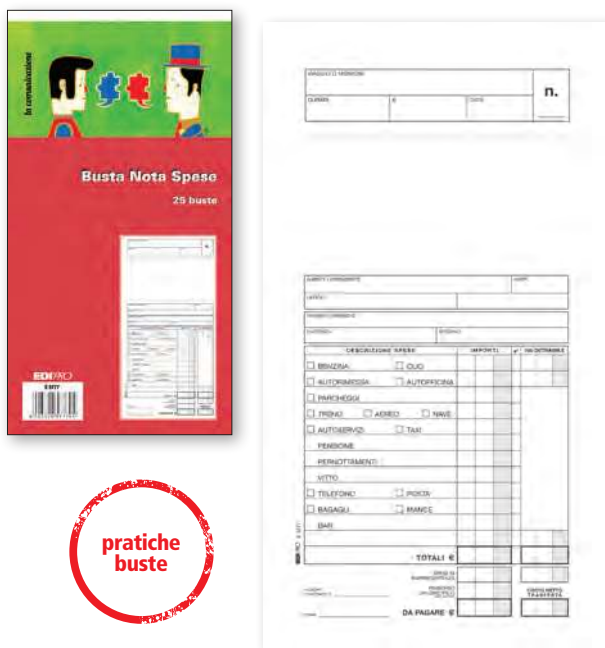

19424000 E5777 Blocco nota spese a busta 15x28
25 buste



Scheda orologio marcatempo mensile

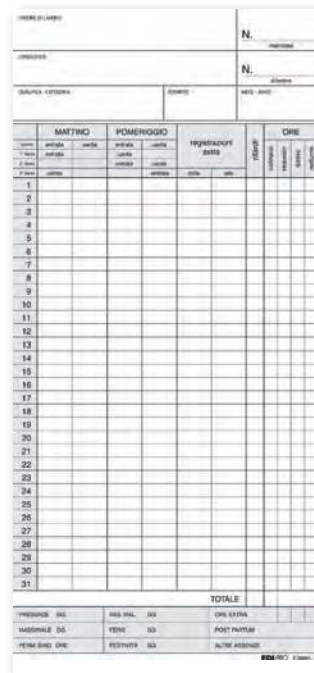

20165000 E3866G1 Scheda orologio mensili
tipo "solari" 10,4x22,4- conf. 100 pz.

#5

capitolo | blocchi

Blocco permesso uscita



PERMESSO DI USCITA n° _____

retribuito perm. sindac.
 da recuperare in ferie
 non retribuito _____

Il Sig. _____

operaio, impiegato, _____ _____

riparto _____ è autorizzato
 ufficio _____
 ad assentarsi dal servizio i _____ giorni _____
 dalle ore _____ alle ore _____ per _____

uscita ore _____ entrata ore _____ FIRMA _____
 data _____ data _____ di chi dà l'autorizzazione
 firma _____ firma _____

- 19429000 E5673 Blocco permesso uscita
17x9,9 - 100 fg carta uso mano
- 19430000 E5673A Blocco permesso uscita
17x9,9 - 50x2 copie carta chimica

Blocco richiesta ferie



COMPATIBILITÀ CON LE ESIGENZE DI LAVORO. Se si richiede di usufruire delle ferie:

dal _____ al _____ dal _____ al _____
 dal _____ al _____ dal _____ al _____
 data _____
 IL DIRIGENTE

Il sottoscritto _____

Le ferie sono state così stabilite:

dal _____ al _____ dal _____ al _____
 dal _____ al _____ dal _____ al _____
 data _____
 IL DIRIGENTE

SCADENZA DELLA RICHIESTA _____

N.B. - Le richieste per il personale dipendente oltre il termine suddetto non saranno prese in considerazione.

- 30781000 E5170 Blocco richiesta ferie 15x23
100 fogli carta uso mano

Blocco presenze mensili



formato A4

Cognome e Nome	PRESENCIA PER CASCADA DOMENICA																												DIE GIOVEDÌ	DIE VENERDÌ	MALATE IMPED.	GIORNI	Partenza			
	1	2	3	4	5	6	7	8	9	10	11	12	13	14	15	16	17	18	19	20	21	22	23	24	25	26	27	28						29	30	31

formato A5

Cognome e Nome	PRESENCIE DEL PERIODO																												DIE GIOVEDÌ	DIE VENERDÌ	MALATE IMPED.	GIORNI	Partenza								
	1	2	3	4	5	6	7	8	9	10	11	12	13	14	15	16	17	18	19	20	21	22	23	24	25	26	27	28						29	30	31					

- 19434000 E5149C Blocco presenze mensile A4
50x2 copie carta chimica
- 19435000 E5143C Blocco presenze mensile A5
50x2 copie carta chimica



Registro firme presenze



20049000 E2819 Registro firme presenze
31x24 cm - 96 pag.



Registro libro infortuni

Utile per tenere sotto controllo gli infortuni.

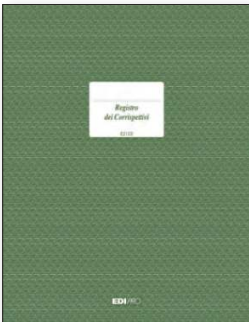

20060000 E2419 Registro infortuni 24,5x31 cm - 15 pag.

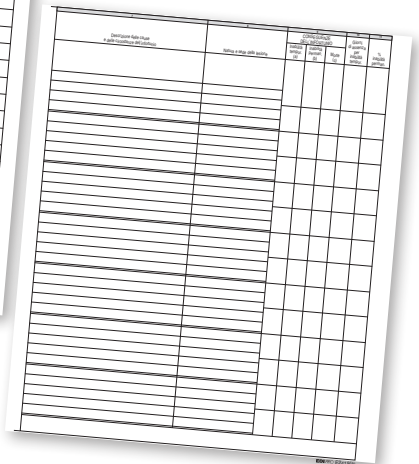

Cartella matricola

Cartella a busta formato 33x23 cm in cartoncino adatta a contenere tutta la documentazione relativa al dipendente.
Ampi spazi prestampati per aggiornamenti e titolazioni.
Apertura a busta.

30830000 E6001 Cartella a busta
30830099 E6001bis Cartella matricolare - 24x17



Scadenziario gennaio/dicembre

Scadenziario Gennaio/Dicembre con indici plastificati.

**rilegati con spirale
 metallica e con indici
 plastificati**

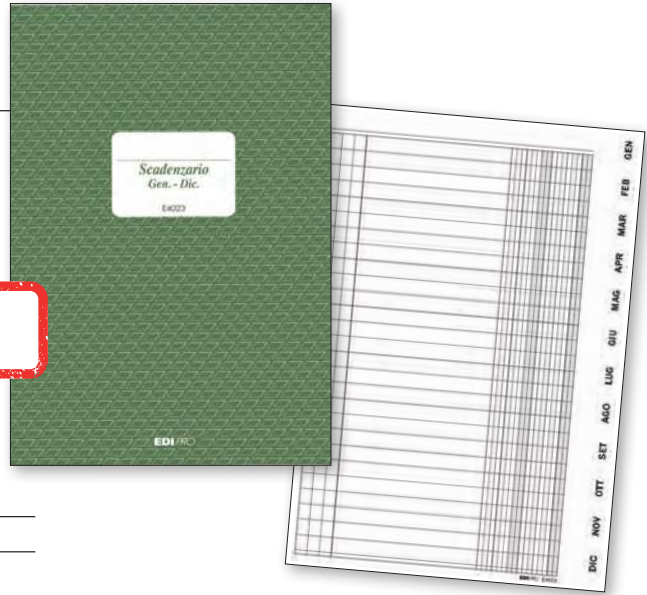

20126000	E4023	Formato 17x24 - 36 fogli 2 colonne
20125000	E4029	Formato A4 - 36 fogli 2 colonne

Blocco di cortesia



19411000	E5272CT	Blocco fatture A5 33x3 copie carta chimica
-----------------	---------	---

Blocco fatture regime forfettario



19409000	E5285A	Blocco fatture A5 2 copie carta chimica
-----------------	--------	--

Registro Pulizia sanificazione cantiere

Il registro è predisposto prettamente per l'utilizzo nei cantieri per annotare: pulizia e sanificazione, indumenti di lavoro e di protezione.



20049200	E2429	31x24,5 cm - 32 pagine
-----------------	-------	------------------------

Registro Pulizia sanificazione azienda

Il registro è predisposto per l'utilizzo nelle aziende per annotare: pulizia e sanificazione, operazioni di manutenzione, formazione del personale, indumenti di lavoro e di protezione, controlli periodici.



20049400	E2431	31x24,5 cm - 40 pagine
-----------------	-------	------------------------

Blocco interventi chirurgici

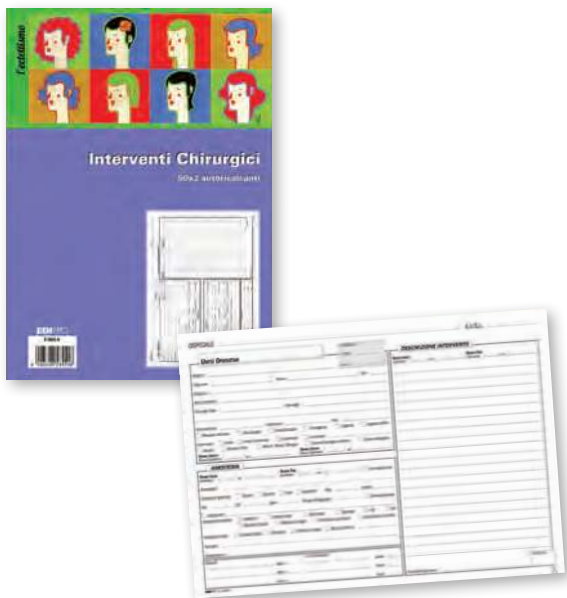

30771000 E5855A Blocco Interventi Chirurgici
50FF x 2 carta chimica

Blocco ricevute sanitarie

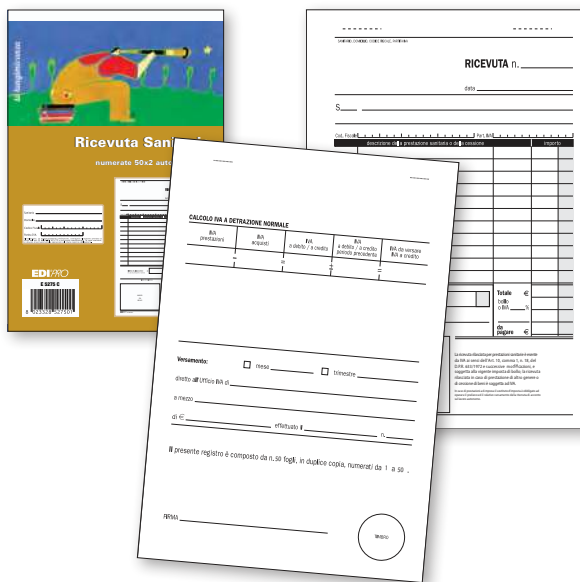

19460000 E5275C Blocco ricevute sanitarie A5 numerate
50x2 copie carta chimica

l'intero assortimento di carta è da pagina 238



FAVINI

Carta COPY A5

Carta ad elevato punto di bianco, ideale per la stampa delle "ricette mediche" nelle stampanti laser.
Carta 80 g/m2.
Formato A5
14,8x21 cm.

formato A5 ideale per la stampa delle ricette mediche



OTTIMA B



17668000 F.to A5 - 80 gr. - Singola risma da 500 fogli 10

17668050 F.to A5 - 80 gr. - Confezione cartonata 1000 fogli 1

Prospetto riepilogativo acquisti e corrispettivi IVA per associazioni sportive

Prospetto riepilogativo annotazioni semplificate per associazioni sportive e soggetti assimilati formato 31x24,5 cm.



20027000 E2115N Registro 8 pagine f.to 31x24,5

Formulario trasporto rifiuti MEC



30797000 E2878MBU Formulario trasporto rifiuti
4 copie carta chimica
meccanografico cf 250

Blocco formulario trasporto rifiuti

Formulario in blocco da 100 fogli f.to A4 carta chimica 25x4 copie autoriglianti o confezioni da 4 copie snap ad uso meccanografico formato 12"x24 cm. Da utilizzare per il ritiro di tutti i soggetti obbligati alle direttive del Ministero dell'ambiente.

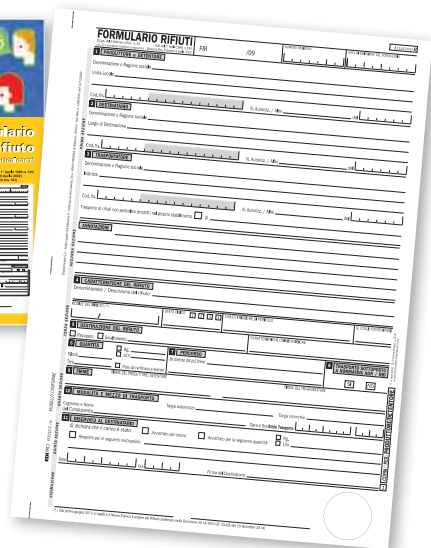

19415000 E0210C Blocco formulario trasporto rifiuti A4
4 copie in carta chimica

#5

capitolo | blocchi

Blocco carico/scarico rifiuti detentori modello A

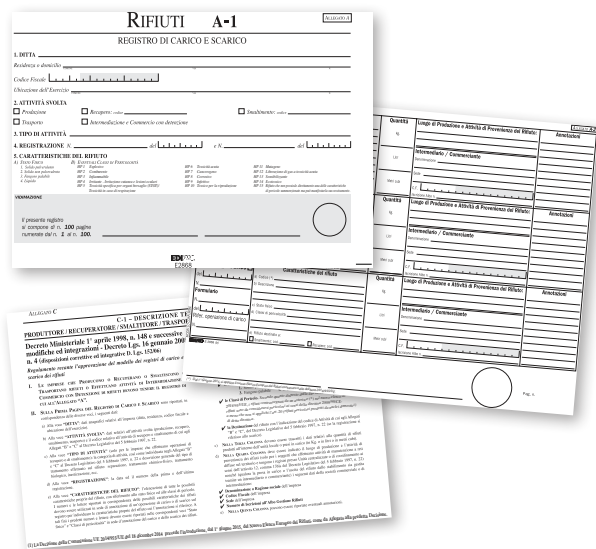

20010000 E2868 Blocco rifiuti carico/scarico-mod.A
29,7x22,5 orizzontale
100 pagine numerate

Raccoglitore per fogli mobili

Copertina a 4 anelli diametro 2,5 cm completa di etichette prestampate per registri e libri sociali



20153000 E6110BL Raccoglitore 4 anelli A4
per fogli mobili verbali blu

Registro beni ammortizzabili



20030000 E2296 Registro beni ammortizzabili
 24x31 - 45 pagine numerate

Registro inventari



20051000 E2369 Registro inventari 24x31
 92 pagine numerate

Registro assemblea e verbali generico



20029000 E2383 Registro assemblea - 24 x 31
 92 pagine numerate

20070000 E2384 Registro verbali generico - 24 x 31
 92 pagine numerate

Fogli mobili verbali

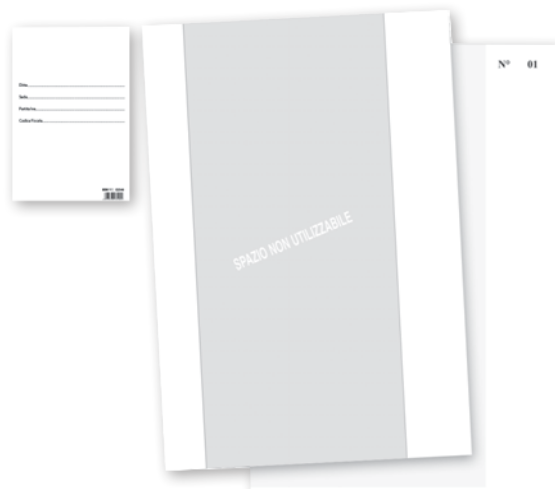

19588000 E2349/1 100 fogli mobili verbali NON numerato
 F.to A4 - con 4 fori retro annullato

19799000 E2349 100 fogli mobili verbali numerato
 1-100 F.to A4 - con 4 fori
 retro annullato

Blocco comunicazioni telefoniche



19387000 E5693 Blocco comunicazioni telefoniche
17x9,9 - 100 fogli carta uso mano

Blocco comunicazioni interne



19386100 E5696 Blocco comunicazioni interne
23x15 - 100 copie carta uso mano

Registro corrispondenza



20039000 E2816 Registro corrispondenza arr-part - 24,5x31 - 200 pag. - 1791 protocolli
20040000 E2806 Registro corrispondenza arr-part - 24,5x31 - 50 pag. - 423 protocolli

Pioneer™

get inspired

La carta per
Persone creative.

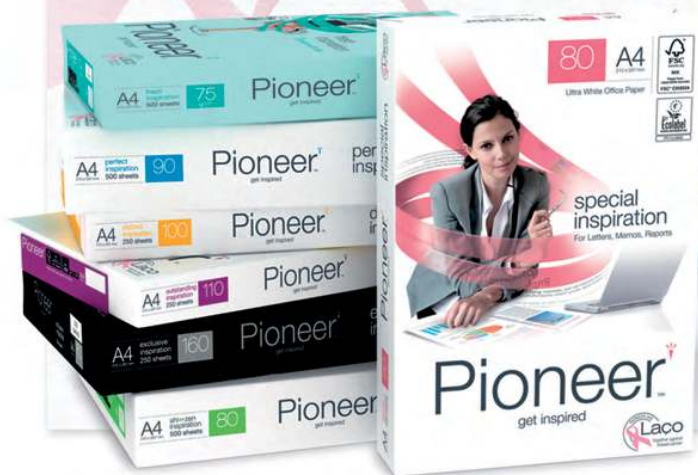

Carta da ufficio dal bianco eccezionale.
Con pioneer la normalità diventa superlativa.
L'ordinario è fonte di ispirazione.



www.pioneer-paper.com

#6 | CARTA



- › Carta riciclata per fotoc. e stampanti pag. 238
- › Carta bianca per fotoc. e stampanti pag. 240
- › Carta multifunzione pag. 242
- › Ricambi quaderni ad anelli e protocollo pag. 243
- › Carta fotografica pag. 243
- › Carta colorata per fotoc. e stampanti pag. 244
- › Carta e buste di prestigio pag. 246
- › Carta per plotter pag. 247
- › Carta millimetrata e da lucido pag. 248

CERTIFICAZIONI AMBIENTALI, FORESTALI E TECNICHE

#6

capitolo | carta



PEFC

È un programma che certifica l'intero ciclo produttivo: della gestione forestale (produttori di cellulosa e carta), proveniente da foreste ecosostenibili, alla trasformazione del prodotto e della Catena di Custodia (distributori di prodotto finito).



FSC

È un'organizzazione non governativa internazionale e no-profit. FSC rappresenta un sistema di certificazione forestale riconosciuto a livello internazionale. La certificazione ha come scopo la corretta gestione forestale e la tracciabilità dei prodotti derivati. Il logo di FSC garantisce che il prodotto è stato realizzato con materie prime derivanti da foreste correttamente gestite secondo i principi dei due principali standard: gestione forestale e catena di custodia. Lo schema di certificazione FSC è indipendente e di parte terza.



BLAUER ENGEL

Certificazione rilasciata se l'intero ciclo di vita del prodotto è caratterizzato da un ridotto impatto ambientale, se il prodotto è conforme a tutti gli aspetti di protezione ambientale e se rispetta gli standard di sicurezza. Applicata esclusivamente a carte ricavate da fibre riciclate al 100%.



COLORLOK®

ColorLok® Technology è un'innovazione nelle applicazioni inkjet che garantisce una migliore qualità di stampa: neri più marcati, con maggior contrasto alle immagini in bianco e nero. Colori brillanti per immagini più ricche, vivide e dai colori vibranti. Tempi di asciugatura più rapidi: asciugatura fino a 2,5 volte più rapida per minori sbavature e utilizzo immediato delle stampe.



ECOLABEL

Marchio europeo di qualità ecologica che certifica che un prodotto o servizio abbia un ridotto impatto ambientale durante l'intero ciclo di vita.



ECF

Il procedimento Elementary Chlorine Free indica che il cloro è stato sostituito con un composto, il biossido di cloro, che consente di abbattere le emissioni contaminanti al 90%.



TCF

Il procedimento totally Chlorine Free impiega l'ossigeno come sbiancante e la totale assenza di cloro.



BLI

Buyers Laboratory Inc., sono i laboratori leader nel mondo nei test sulle performance delle carte da ufficio. BLI è anche la certificazione che garantisce che un prodotto abbia superato i test di qualità relativi alle performance e non abbia problemi di qualità di immagine, di inceppamenti, di alimentazione multi-sheet, di incurvamento, di accumulo di polveri e di arricciature dei fogli. Le performances e la qualità dell'immagine sono due delle caratteristiche più importanti per i consumatori di carta office. BLI testa i prodotti sulle principali stampanti a livello mondiale: Canon, Hp, Kyocera, Océ, Ricoh, Panasonic, Samsung, Oki, Sharp, Xerox, Toshiba, ecc.



LONG LIFE

Certifica che la cartiera ricicla più CO2 rispetto a quanta ne emette. La carta conforme alla normativa ISO 9706 libera da acidi garantisce una conservabilità in archivio per 200 anni.



Grazie alla nostra partnership con Climate Impact Partners, compensiamo le emissioni di gas serra che non possiamo evitare lungo il ciclo di vita di Multicopy Zero, comprese quelle derivanti dall'approvvigionamento, dalla produzione e distribuzione ai nostri clienti. Di conseguenza, Multicopy Zero ha ottenuto la certificazione di prodotto CarbonNeutral in conformità con il protocollo CarbonNeutral, il principale quadro globale di riferimento per la neutralità delle emissioni di carbonio.

Per saperne di più sui due progetti di compensazione di CO₂ che sosteniamo:



Progetto di riforestazione in Ghana



Afforestazione delle praterie degradate in Uruguay

Per saperne di più sul protocollo CarbonNeutral, visitate il sito www.carbonneutral.com

multicopy.co

Sylvamo

Multicopy zero

Carta premium neutrale al carbonio, adatta a tutte le macchine per ufficio. Macchinabilità e risultati di stampa eccellenti. Tecnologia ColorLok che garantisce stampe dai colori vivaci e dalle tonalità brillanti, senza sbavature o macchie. Risma da 500 fogli, 80 g/mq.

CO2 Neutral



novità

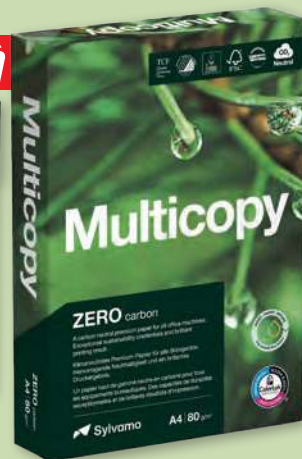

30559970 F.to A4 - 80 gr. - risma 500 fg.

5

**I NOSTRI VALORI NON CAMBIANO.
TUTTO IL RESTO DIVENTA ANCORA MIGLIORE.**

QUESTO SIAMO NOI.

Noi crediamo nella rivoluzione verde. E invitiamo tutti a darsi da fare per realizzarla. Parliamo forte, chiaro e con parole semplici. Perché tutti capiscano il nostro messaggio. Agiamo da sempre con coerenza. Dimostrando che la sostenibilità, per noi, è molto più di una moda. Non dipingiamo il mondo di rosa, ma ci atteniamo ai fatti. Non diciamo che il futuro è nero, ma mostriamo come renderlo più verde. Parliamo usando la forma "noi". Perché noi, tutti insieme, possiamo fare la differenza.



Carta multifunzione

Steinbeis No. 2 è ottenuta al 100% da carta riciclata senza l'impiego di cloro o candeggianti al cloro. La carta è certificata secondo gli standard ecologici Angelo blu e EU-Ecolabel. Al termine del suo uso, la carta può essere riciclata per intero. Steinbeis No. 2 è adatta a qualsiasi stampante laser e a getto d'inchiostro comune. Le fibre ecosostenibili della materia prima e il processo di produzione all'interno di una fabbrica integrata, fanno di questo prodotto l'alternativa ecologica alle carte con fibre vergini. Consigli per la carta deve essere esposta almeno 24 h prima della lavorazione alle condizioni ambientali. La lavorazione per adattarsi. Durante la lavorazione si consiglia di mantenere una temperatura ambiente da min. 18 °C a max. 24 °C



- 17929099** F.to A4 - 80 gr. - risma 500 fg. 5
- 17929199** F.to A3 - 80 gr. - risma 500 fg. 5



Tabella FORMATI INTERNAZIONALI

Formato	Dimensione (bxh)
A5	210x148mm
A4	210x297mm
A4+	240x330mm
B4	257x364mm
A4++	270x360mm
A3	297x420mm
A3 SPECIAL	329x483mm
A3+	457x305mm
A3++	360x480mm
A2	420x594mm
A2+	440x625mm
SRA3	450x320mm
SRA2	450x640mm
A2++	480x660mm
A1	594x841mm
A1+	625x880mm
A1++	640x920mm
A1 SPECIAL	700x1000mm
A0	841x1189mm
A0+	880x1250mm
A0++	920x1250mm
A0SPECIAL	920x1300mm

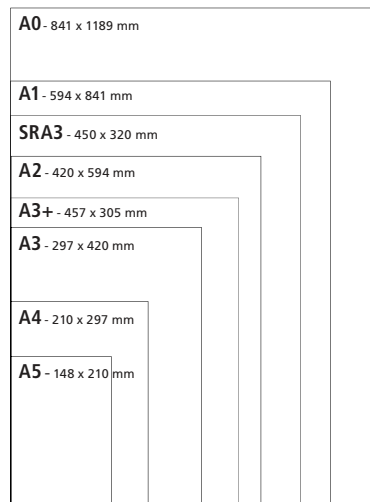

Pioneer
get inspired

Carta PIONEER

Carta extra bianca. Adatta a tutte le macchine da ufficio: fotocopiatrici, stampanti, Ink-jet e laser. E' ideale per documenti che includano grafici e colore. Grado di bianco Cie 169.



17688000	F.to A4 - 80 gr. - risma 500 fg.	5	
17686000	F.to A4 - 100 gr. - risma 250 fg.	10	
17687000	F.to A3 - 80 gr. - risma 500 fg.	5	
17685000	F.to A3 - 100 gr. - risma 500 fg.	4	



FABRIANO

Carta COPY 2



Carta naturale. Alto grado di bianco. Ottima qualità. Elevate prestazioni per copie perfette. Idonea per fotocopie, stampa laser, inkjet, fax. Prodotta con il 100% di pura cellulosa E.C.F. - Acid Free, con riserva alcalina a garanzia di lunga conservazione Long Life (ISO 9706). Risma 500 fogli 80g/m².



17671000	F.to A4 - 80 gr. - risma 500 fg.	5	
17672000	F.to B4 - 257x364 mm - 80 gr.	5	
17670000	F.to A3 - 80 gr. - risma 500 fg.	5	



Carta MULTI OFFICE



Carta con elevato grado di bianco. Ideale per tutte le applicazioni dell'ufficio. Garantita per le grandi tirature. Grado di bianco Cie 161. Risma 500 fogli.



17688777	F.to A4 - 80 gr. - risma 500 fg.	5	
-----------------	----------------------------------	---	--



Carta DAILY



Carta di qualità e prestazioni premium adatta per tutte le tipologie di stampa. Elevata opacità e spessore. Alto grado di bianco. Certificata Iso 11475. Grado di bianco Cie 161. Risma da 500 fogli.



42218000	F.to A4 - risma 500 fg.	5	
42218050	F.to A4 - risma 500 fg.	240	



Carta EXCELLENCE

Carta per stampe di qualità. Alto grado di bianco. Idonea per copiatrici alto volume, stampanti laser e inkjet. Grado di bianco Cie 161. Risma 500 fogli.



17666000	F.to A4 - 80 gr. - risma 500 fg.	5	
17664000	F.to A3 - 80 gr. - risma 500 fg.	5	
17666050	F.to A4 - 80 gr. - risma 500 fg.	240	



Carta REPRO

Carta naturale con alto grado di bianco, prodotta con il 100% di pura cellulosa. Carta ideale per ogni utilizzo. Risma 500 fogli. Cie 144.



17661000	F.to A4 - 80 gr. - risma 500 fg. Repro rossa	240	
17662000	F.to A3 - 80 gr. - risma 500 fg. Repro verde	120	



Carta DISCO 1

Carta con elevato grado di bianco. Grado di bianco Cie 144. Ideale per tutte le applicazioni dell'ufficio. Garantita per le grandi tirature. Risma 500 fogli.



17660000	F.to A4 - 80gr. - risma 500 fg.	240	
-----------------	---------------------------------	-----	--



Carta DISCO 33

Carta bianca, prodotta con cellulosa proveniente da foreste certificate FSC (Forest Stewardship Council). Le ottime caratteristiche di spessore e opacità garantiscono prestazioni ideali anche nel caso di grandi volumi di stampa. Risma da 500 fogli. Grado di bianco Cie 156.



30102000	F.to A4 - risma 500 fg.	240	
-----------------	-------------------------	-----	--

Copy Blu

Carta di Qualità e prestazioni Premium adatta per tutte le tipologie di stampa. Elevata opacità e spessore. Alto grado di bianco. Certificata Iso 11475. Risma da 500 fogli. Grado di bianco Cie 160.

novità



30559666	F.to A4 - risma 500 fg.	5	
42467000	F.to A4 - risma 500 fg.	240	

CARTA BIANCA SPECIFICA PER STAMPE A COLORI



Carta Color Copy

Color Copy - la carta leader che garantisce stampe di alta qualità e una riproduzione brillante dei colori con la stampa digitale laser. È particolarmente adatta per la stampa di documenti come: presentazioni, direct mailing, manuali, piani aziendali, biglietti da visita e buste.



#6 capitolo | carta



novità



33432000	F.to A4 - carta 100 gr. - risma 500 fg.	5		33433000	F.to A3 - carta 100 gr. - risma 500 fg.	4	
17646999	F.to A4 - carta 120 gr. - risma 250 fg.	5		17646998	F.to A3 - carta 120 gr. - risma 250 fg.	4	
33435000	F.to A4 - carta 160 gr. - risma 250 fg.	5		33436000	F.to A3 - carta 160 gr. - risma 250 fg.	4	
33437000	F.to A4 - carta 200 gr. - risma 250 fg.	5		33438000	F.to A3 - carta 200 gr. - risma 250 fg.	4	
38530000	F.to A4 - carta 250 gr. - risma 125 fg.	5					



Carta MULTIPAPER

Carta naturale. Bianco elevato. Superficie liscia. Effetto glossy. Ottima resa in fronte/retro. Prodotta con il 100% di pura cellulosa E.C.F. proveniente da foreste certificate FSC, nel rispetto dell'ambiente naturale. Acid Free, con riserva alcalina a garanzia di lunga conservazione-Long Life (ISO 9706). Ideale per stampa digitale a colori, stampa laser ed inkjet, fotocopie a colori.



17649000	F.to A4 - carta 90 gr. - risma 500 fg.	4		17655000	F.to A4 - carta 160 gr. - risma 250 fg.	5	
17649099	F.to A3 - carta 90 gr. - risma 500 fg.	4		17653000	F.to A3 - carta 160 gr. - risma 250 fg.	5	
17652000	F.to A4 - carta 100 gr. - risma 500 fg.	4		17648000	F.to A4 - carta 200 gr. - risma 250 fg.	4	
17651000	F.to A3 - carta 100 gr. - risma 500 fg.	4		17656000	F.to A4 - carta 240 gr. - risma 150 fg.	5	
17646000	F.to A4 - carta 120 gr. - risma 250 fg.	5		17658000	F.to A4 - carta 350 gr. - risma 125 fg.	4	
17647000	F.to A4 - carta 140 gr. - risma 250 fg.	5					



Carta RISMALUCE

Rismaluce bianco. Carte e cartoncini con un eccellente grado di bianco. Ideale per tutti i tipi di copiatura, ottimale per stampabilità (inkjet, laser, offset), resa cromatica e costanza qualitativa. Ricavato a pH neutro, e Acid Free e Chlorine Free (ECF).



17677000	F.to A4 - 140 gr. - risma 200 fg.	5	
17676000	F.to A3 - 140 gr. - risma 200 fg.	5	
17679000	F.to A4 - 200 gr. - risma 125 fg.	5	
17678000	F.to A3 - 200 gr. - risma 125 fg.	5	



Carta COPY 4 fori

Carta naturale pre-forata. Alto grado di bianco. Qualità ottima. Per fotocopiare ed archiviare in modo pratico e veloce. Prodotta con il 100% di pura cellulosa ECF (Elementary Chlorine Free) Acid Free, con riserva alcalina a garanzia di lunga conservazione Long Life (ISO 9706).



17682000	F.to A4 - 210x297 mm - 80 gr. CON FORI	5	
-----------------	--	---	--

EPSON

Carta fotografica Epson Photo Paper Glossy

Questa carta versatile, è progettata per adattarsi a tutte le stampanti inkjet con caricamento posteriore. Finitura lucida. Formato A4 183g/mq.



18073099 f.to A4 – 183 gr. – 50 fg.

EPSON

Carta fotografica Epson Matte Paper

La carta Epson opaca "matte" alto spessore è il supporto migliore per la realizzazione di stampe fotografiche di qualità. Le sue applicazioni comprendono pubblicità, layout, presentazioni, prove colore, manifesti e poster per l'interno. Come tutti gli innovativi supporti Epson, anche questa carta è stata ideata per ottenere la più alta risoluzione e la migliore saturazione del colore possibili. Formato A4, 167g/mq. Ideale per stampanti ink-jet.



18130000 f.to A4 – 167 gr. – 50 fg.

#6

capitolo | carta

FAVINI

Carta COPY A5

Carta ad elevato punto di bianco, ideale per la stampa delle "ricette mediche" nelle stampanti laser. Carta 80 g/m2. Formato A5 14,8x21 cm.



17668000 F.to A5 - 80 gr. - Singola risma da 500 fogli 12

17668050 F.to A5 - 80 gr. - Confezione cartonata 1000 fogli 1

FABRIANO

Fogli protocollo

Carta protocollo non filigranata da gr 60. I protocollo vengono forniti in formato "chiuso" (cm 21x29,7). Confezione da 200 fogli. Carta protocollo filigranata da gr 125. La filigrana è sparsa e riproduce la scritta Miliatrix/C. M. FABRIANO (su due righe)



20245000 Bianco 60 gr - CF 200 ff 10

20246000 Commerciale/comp. 60 gr - CF 200 ff 10

20248000 Quadri 4 mm - senza margini - 60 gr - CF 200 ff 10

20249000 Quadri 5 mm - senza margini - 60 gr - CF 200 ff 10

20250000 Righe - senza margini - 60 gr - CF 200 ff 10

38245000 Rig. A - righe 1 e 2 elem. - 60 gr - CF 200 ff 10

38246000 Rig. B - righe 3 elem. - 60 gr - CF 200 ff 10

38247000 Rig. C - righe con margini - 60 gr - CF 200 ff 10

38248000 Quadri 5 mm - rig. Q con margine - 60 gr - CF 200 ff 10

20251000 Uso Bollo 60 gr - CF 200 ff 10

20252000 Uso Bollo 125 gr - CF 200 ff 10



Ricambi forati rinforzati Pignaric



20241099 A4 - 40 fogli - 80 gr - rigo di 3a 10

20241000 A4 - 40 fogli - 80 gr - 1 rigo 10

20240099 A4 - 40 fogli - 80 gr - 4 mm 10

20240000 A4 - 40 fogli - 80 gr - 5 mm 10

FAVINI

Ricambi con rinforzo ecologico



Ricambio 100 gr con rinforzo ecologico in bioplastica di origine 100% vegetale totalmente compostabile e biodegradabile.



20240260 A4 - 40 fogli - 100 gr - rigo di 3a 10

20240250 A4 - 40 fogli - 100 gr - 1 rigo 10

20240270 A4 - 40 fogli - 100 gr - 4 mm 10

20240200 A4 - 40 fogli - 100 gr - 5 mm 10

I colori raffigurati sono puramente indicativi.



FAVINI

Carta colorata Rismaluce colori forti

Carte e cartoncini colorati multiuso per l'ufficio, la casa, la scuola e il tempo libero. Ideali per tutti i sistemi di copiatura e stampa inkjet, laser, offset. Tutti i colori sono resistenti all'acqua e alla luce. Le carte sono ricavate da impasti a base di cellulose selezionate chlorine free (ECF) non provenienti da foreste vergini.

90 gr. - colori forti - risma da 300 fogli

Carta multiuso colorata. Risma da 300 fogli

F.TO A4		F.TO A3	
17823000	col. assortiti	17817000	col. assortiti
17821001	arancio	17808001	arancio
17821007	azzurro	17808007	azzurro
17821021	giallo	17808021	giallo
17821038	rosso	17808038	rosso
17821047	verde	17808047	verde
17821030	nero		
17821027	pietra		
17821056	deserto		

COLORI FORTI



140 gr. - colori forti - risma da 200 fogli

Cartoncino leggero fotocopabile. Consigliato per la copertina dei fascicoli. Risma da 200 fogli.

F.TO A4		F.TO A3	
17826000	col. assortiti	17827000	col. assortiti
17829001	arancio	17828007	azzurro
17829007	azzurro	17828021	giallo
17829021	giallo	17828038	rosso
17829038	rosso	17828047	verde
17829047	verde		

200 gr. - colori forti - risma da 125 fogli

Cartoncino di peso superiore, specialmente raccomandato per fascicolature o per schede. Risma da 125 fogli.

F.TO A4		F.TO A4	
17866000	col. assortiti	17864038	rosso
17864001	arancio	17864047	verde
17864007	azzurro	17864014	blu prussia
17864021	giallo	17864030	nero
17864027	pietra		
17864056	deserto		

I colori raffigurati sono puramente indicativi.



FAVINI

Carta colorata Rismacqua colori tenui

Carte e cartoncini colorati multiuso per l'ufficio, la casa, la scuola e il tempo libero. Ideali per tutti i sistemi di copiatura e stampa inkjet, laser, offset. Tutti i colori sono resistenti all'acqua e alla luce. Le carte sono ricavate da impasti a base di cellulose selezionate chlorine free (ECF) non provenienti da foreste vergini.

90 gr. - colori tenui - risma da 300 fogli

Carta multiuso colorata. Risma da 300 fogli.

F.TO A4		F.TO A3	
17816000	col. assortiti	17804000	col. assortiti
17814006	avorio	17803007	azzurro
17814007	azzurro	17803021	giallo
17814017	camoscio	17803035	rosa
17814021	giallo	17803047	verde
17814035	rosa		
17814047	verde		

COLORI TENUI

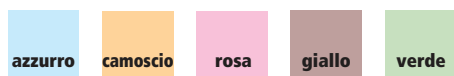

140 gr. - colori tenui - risma da 200 fogli

Cartoncino leggero fotocopabile. Consigliato per la copertina dei fascicoli. Risma da 200 fogli.

F.TO A4		F.TO A3	
33041004	col. assortiti	33039004	col. assortiti

200 gr. - colori tenui - risma da 125 fogli

Cartoncino di peso superiore, specialmente raccomandato per fascicolature o per schede. Risma da 125 fogli.

F.TO A4		F.TO A4	
17860000	col. assortiti	17857021	giallo
17857006	avorio	17857035	rosa
17857007	azzurro	17857047	verde
17857017	camoscio		

FAVINI

Carta colorata Le Cirque

Una linea pensata per dare colore all'ufficio, prende come testimone d'eccezione il circo, un mondo fatto di colori, creatività ed allegria.



I colori raffigurati sono puramente indicativi.



COLORI FORTI



verde prato

I colori raffigurati sono puramente indicativi.



COLORI TENUI

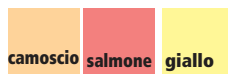

FAVINI

Buste e Cartoncini serie Arcobaleno

Buste e cartoncini realizzati con le coloratissime carte selezionate Burano Favini. Confezione da 100 buste da 90 gr. + 100 cartoncini da 200 gr. misura C9: 9 x 14 cm.



42469000 Conf. da 100 buste + 100 cartoncini Colori assortiti Tenui

42469004 Conf. da 100 buste + 100 cartoncini Colori assortiti Forti.

42469006 Conf. da 100 buste + 100 cartoncini Colore Avorio



80 gr. Colori forti - risma da 500 fogli

F.TO A4		F.TO A3	
17793000	col. assortiti	17766001	arancio tropico
17783001	arancio tropico	17766008	azzurro reale
17783008	azzurro reale	17766024	giallo zolfo
17783024	giallo zolfo	17766041	rosso scarlatto
17783018	ciclamino	17766051	verde bandiera
17783041	rosso scarlatto	17766053	verde prato
17783051	verde bandiera		
17783053	verde prato		
17783054	iris		

160 gr. Colori forti - risma da 250 fogli

F.TO A4	
17841000	col. assortiti
17838001	arancio tropico
17838007	azzurro reale
17838021	giallo zolfo
17838018	ciclamino
17838038	rosso scarlatto
17838051	verde bandiera
17838053	verde prato



80 gr. Colori tenui - risma da 500 fogli

F.TO A4		F.TO A3	
17802000	col. assortiti	17766006	avorio
17792006	avorio	17766007	azzurro
17792008	azzurro	17766017	camoscio
17792017	camoscio	17766012	celeste
17792012	celeste	17766021	giallo
17792022	giallo	17766028	lilla
17792026	grigio	17766035	rosa
17792028	lilla	17766047	verde
17792035	rosa		
17792043	salmone		
17792047	verde		

160 gr. Colori tenui - risma da 250 fogli

F.TO A4	
17850000	col. assortiti
17846006	avorio
17846007	azzurro
17846017	camoscio
17846012	celeste
17851021	giallo
17851026	grigio
17851028	lilla
17851035	rosa
17851043	salmone
17851047	verde



FAVINI

Carte di prestigio Calligraphy Millerighe



Soddisfa i gusti sobri e moderni che nell'essenzialità delle mille righe trovano una base elegante e raffinata per esprimersi. La qualità della carta Twill Favini esalta la realizzazione di messaggi, annunci, documenti e copertine. Perfette per stampare su laser, inkjet e fotocopiatori!

- 18104000** Carta A4- Millerighe gr. 100 bianco - 50 fg
- 18102000** Carta A4- Millerighe gr. 100 avorio - 50 fg
- 18750000** Buste-Millerighe 11x22- bianco gr. 100 - 25 buste
- 18748000** Buste-Millerighe 11x22- avorio gr. 100 - 25 buste

Particolare
carta interna

FAVINI

Carte di prestigio Calligraphy Pergamena



Le morbide tonalità della pergamena per le Vostre comunicazioni aziendali e personali, regalano un'intima fusione tra il piacere ritrovato per la "bella scrittura" ed il fascino romantico del contatto epistolare. Perfette per stampare su laser, inkjet e fotocopiatori!

- 18106000** Carta A4- Pergamena gr. 90 crema - 50 fg
- 18112000** Carta A4- Pergamena gr. 90 sabbia - 50 fg
- 18752000** Buste 11x22- crema gr. 90 - 25 buste
- 18758000** Buste 11x22- sabbia gr. 90 - 25 buste

Particolare
carta interna

FAVINI

Carte di prestigio Calligraphy Canvas



Un classico, versione ruvida su entrambi i lati che si presta a molteplici possibilità: biglietti, diplomi, inviti dal sapore classico ma realizzabili con tutte le più comuni tecniche di stampa domestica. Perfette per stampare su laser, inkjet e fotocopiatori!



- 18089000** Carta A4 - Canvas gr. 100 avorio - 50 fg
- 18740000** Buste - Canvas 11x22 gr. 100 avorio - 25 buste

Particolare
carta interna

FAVINI

Carte di prestigio Calligraphy Lino



Le tonalità morbide e la trama del tessuto donano un tocco di classe e di originalità ai vostri messaggi, biglietti, inviti e diplomi. Perfette per stampare su laser, inkjet e fotocopiatori!



- 18098000** Carta A4 - Lino gr. 120 avorio - 50 fg
- 18744000** Buste - Lino 11x22 gr. 120 avorio - 25 buste

Particolare
carta interna



Suggerito dagli esperti



Tabella formati internazionali

A4	21x29,7 cm	A2++	48x66 cm
A4+	24x33 cm	A1	59,4x84,1 cm
A4++	27x36 cm	A1+	62,5x88 cm
A3	29,7x42 cm	A1++	64x92 cm
A3+	33x45 cm	A0	84,1x118,9 cm
A3++	36x48 cm	A0+	88x125 cm
A2	42x59,4 cm	A0++	92x125 cm
A2+	44x62,5 cm		

**FORMATI UNI
INTERNAZIONALI:**

#6

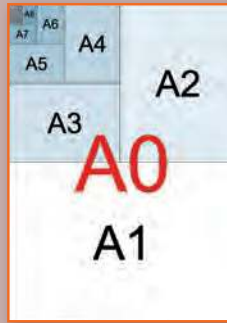
capitolo | carta



Carta patinata Color Design

Ottimo punto di bianco.
Adatta alla riproduzione di linee e tratti, cartografia e grafica.
Alta definizione. Ø anima 50 mm.



- 20526000** F.to 0,610 m x 45 mt 100 gr.
- 20527000** F.to 0,914 m x 45 mt 100 gr.



Carta bianca opaca Top Quality

Qualità eccellente. Carta extra bianca, garantisce una perfetta resa di stampa, donando alle stampe un'immagine di qualità e professionalità.
Adatta anche per stampe colorate. Ø anima 50 mm.



- 20386000** F.to 0,360 m x 50 mt 90 gr.
- 20387000** F.to 0,420 m x 50 mt 90 gr.
- 20388000** F.to 0,625 m x 50 mt 90 gr.
- 20389000** F.to 0,914 m x 50 mt 90 gr.
- 20390000** F.to 1,067 m x 50 mt 90 gr.



Carta bianca opaca

Carta che offre un altissimo punto di bianco e la massima capacità di definizione. Realizzata pura cellulosa con trattamento superficiale, ideale per inchiostri pigmentati e per stampe full color. Otterrai ottimi risultati anche su stampanti inkjet ad alta velocità. Ø anima 50 mm.



- 20374000** F.to 0,914 m x 50 mt 60 gr. 4 📦
- 20376000** F.to 0,625 m x 50 mt 80 gr. 4 📦
- 20375000** F.to 0,914 m x 50 mt 80 gr. 4 📦
- 20377000** F.to 0,625 m x 50 mt 90 gr. 4 📦
- 20378000** F.to 0,914 m x 50 mt 90 gr. 4 📦
- 20379000** F.to 1,067 m x 50 mt 90 gr. 4 📦



Carta bianca opaca Burgo











Carta con buon punto di bianco, ideale per la riproduzione di bozze e disegni CAD, monocromatici e a colori.



- 30874000** F.to 0,610 m x 50 mt 80 gr. 4 📦
- 20367000** F.to 0,625 m x 50 mt 80 gr. 4 📦
- 20368000** F.to 0,914 m x 50 mt 80 gr. 4 📦
- 32999099** F.to 0,610 m x 50 mt 90 gr. 4 📦
- 32999000** F.to 0,625 m x 50 mt 90 gr. 4 📦
- 30871000** F.to 0,914 m x 50 mt 90 gr. 4 📦

Buste imbottite Mail Lite AVANA

Buste per spedizioni postali, pratiche e leggere. Interni interamente rivestiti con una barriera a bolle sigillate AirCap® per una protezione superiore. Lembo superiore con striscia auto-adesiva. Pellicola ad alto scivolamento per inserimento facile.

18769000	Tipo A	f.to esterno 13 x 22 cm - f.to utile 11 x 16 cm	100	
18770000	Tipo B	f.to esterno 14 x 27 cm - f.to utile 12 x 21 cm	100	
18771000	Tipo C	f.to esterno 17 x 27 cm - f.to utile 15 x 21 cm	100	
18772000	Tipo D	f.to esterno 20 x 32 cm - f.to utile 18 x 26 cm	100	
18773000	Tipo E	f.to esterno 24 x 32 cm - f.to utile 22 x 26 cm	100	
18774000	Tipo F	f.to esterno 24 x 39 cm - f.to utile 22 x 33 cm	50	
18775000	Tipo G	f.to esterno 26 x 39 cm - f.to utile 24 x 33 cm	50	
18776000	Tipo H	f.to esterno 29 x 42 cm - f.to utile 27 x 36 cm	50	
18777000	Tipo J	f.to esterno 32 x 50 cm - f.to utile 30 x 44 cm	50	
18778000	Tipo K	f.to esterno 37 x 55 cm - f.to utile 35 x 48 cm	50	

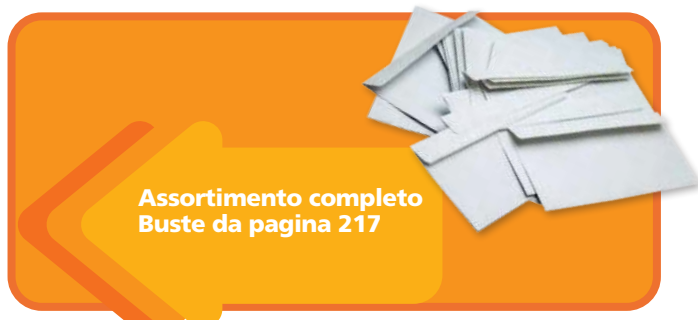



Assortimento completo
 Buste da pagina 217

LE NUOVE BUSTE MAIL LITE®
 SONO PENSATE PER
 POTERE ESSERE
RICICLATE*

FAVINI

Blocchi carta millimetrata



Carta opaca millimetrata per il disegno tecnico di precisione. Blocchi da 10 e 50 fogli.

30879000	F.to 21 x 29,7 cm - A4 - 10 fogli	10	
20712000	F.to 21 x 29,7 cm - A4 - 50 fogli	10	
20667000	F.to 29,7 x 42 cm - A3 - 10 fogli	10	



Carta lucida termoresistente



Carta lucida con superficie satinata, 90/95 grammi. Risme da 500 fogli nel formato A4 e da 250 fogli nel formato A3. Ottima definizione e contrasto dei tracciati.

20710000	F.to 21 cm x 29,7 cm - risma da 500 fg.	5	
20709000	F.to 29,7 cm x 42 cm - risma da 250 fg.	5	



Blocchi carta lucida

Carta lucida con superficie satinata, 90 grammi. Blocchi da 10 e 50 fogli. Ottima definizione e contrasto dei tracciati.

21110000	F.to 21 x 29,7 cm - A4 - 10 fogli	10	
20677000	F.to 21 x 29,7 cm - A4 - 50 fogli	10	
20673000	F.to 29,7 x 42 cm - A3 - 50 fogli	10	





Suggerito dagli esperti

COME VERIFICARE LE MISURE DEI ROTOLINI:

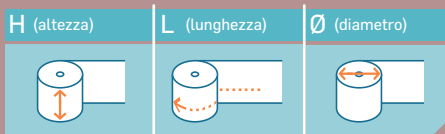

TUTTI I NOSTRI ROTOLI SONO PRIVI DI BISFENOLO A (BPA FREE)

#6

capitolo | carta



Rotoli per calcolatrici

Rotoli carta di pura cellulosa di ottima qualità antispolvero. 60 gr m², senza legno e basso contenuto di cloro/o. Carta termica 48 gr m² (EFC). Indicazione segnale fine rotolo.



Codice	Tipo Carta	Larg.	Lung.	Ø Anima	Ø Rotolo	Gr	Note	Conf
20268000	pura cellulosa	57 mm	40 mt	12 mm	60 mm	60	neutro	10
20269000	pura cellulosa	60 mm	40 mt	12 mm	60 mm	60	neutro	10
20282000	carta termica	57 mm	20 mt	12 mm	40 mm	48	neutro	10
32835000	carta termica	57 mm	18 mt	12 mm	38 mm	48	omologato	10



Rotoli per registratori di cassa

Carta termica di elevata qualità, certificata. Omologata per registratori di cassa per scontrini fiscali - 48gr.



Codice	Tipo Carta	Larg.	Lung.	Ø Anima	Ø Rotolo	Gr	Note	Conf
20268100	carta termica	57 mm	45 mt	12 mm	55 mm	48	omologato	10
20296000	carta termica	57 mm	30 mt	12 mm	50 mm	48	omologato	10
20299000	carta termica	80 mm	80 mt	12 mm	76 mm	48	omologato	10



il Rotolo
eco-friendly



Rotoli per registratori di cassa riciclabili senza anima

Rotolo in carta Eco Friendly Green Roll per registratori di cassa a stampa termica. Il nuovo rotolo in carta riciclabile eco friendly per stampa termica. La carta utilizzata è certificata anche per contatto con gli alimenti e garantita 35 anni come stabilità dell'immagine impressa. Senza anima in plastica. Si può smaltire nella raccolta della carta.



Codice	Tipo Carta	Larg.	Lung.	Ø Anima	Ø Rotolo	Gr	Note	Conf
20299500	carta termica	80 mm	80 mt	n.d.	76 mm	48	riciclabile	5



Rotoli per P.O.S.



Codice	Tipo Carta	Larg.	Lung.	Ø Anima	Ø Rotolo	Gr	Note	Conf
39108025	carta termica	57 mm	7 mt	n.d.	25 mm	55	neutro	12
20282000	carta termica	57 mm	20 mt	12 mm	40 mm	48	neutro	10
32835000	carta termica	57 mm	18 mt	12 mm	38 mm	48	omologato	10
38729000	carta termica	57 mm	15 mt	12 mm	35 mm	48	neutro	12
41116000	carta termica	57 mm	18 mt	12 mm	38 mm	48	evoroll phenol free	10



Rotoli per tachigrafi digitali

I rotoli per cronotachigrafi digitali sono prodotti con carta termica protetta. Offrono buona resistenza alla luce, all'umidità, al calore, alla plastica e ai grassi e posseggono garanzia di lunga conservazione. Conforme alla direttiva comunitaria 1791/2006 e successive.



novità



39217000 Rotoli 57mm x 8 mt

3



Rotoli per colonnine aree di servizio

Maxi rotoli in carta termica per emissione scontrini negli impianti di distribuzione carburanti self-service.

Lo speciale trattamento della carta assicura una garanzia di utilizzo anche in condizioni di temperatura critiche. Gr. 55.



novità

38741000 Rotoli 59,5mm x 125 mt - anima 12 mm, ø 98mm.

30

249

MultiOffice

STRESS FREE PAPER

Sempre all'altezza

80
g/m²

Lascia che sia l'esperto ad affrontare le sfide della stampa. MultiOffice è all'altezza di ogni tipo di lavoro. Un prodotto di autentica professionalità, realizzato con le eccellenti fibre di *Eucalyptus Globulus* che garantiscono livelli di qualità, rigidità e opacità che eliminano ogni preoccupazione. Con MultiOffice entri nel mondo della carta senza stress.

Grado di bianco CIE	ISO 11475	161
Opacità %	ISO 2471	93
Umidità %	ISO 287	4,0
Ruvidità Bendtsen ml/min	ISO 8791/2	180
Spessore µm	ISO 534	107
Volume µm / g/m ²	-	1,34
Certificazione	PEFC ⁽¹⁾	x
Rilasciata da	Eco-label ⁽²⁾	x



Riferimenti tecnici – Solo target, senza tolleranze citate
Grammatura base g/m² – ISO 536

Ulteriori informazioni sulle cartiere e i prodotti di The Navigator Company:

In conformità con i requisiti della norma ISO 9706. Sbiancamento senza cloro elementare (ECF).

Certificazione di Sistemi di Gestione:

standard di qualità ISO 9001, standard di gestione ambientale ISO 14001, standard per sistemi di gestione della salute e della sicurezza sul lavoro, norma ISO 45001.

* L'Ecolabel si applica a grammature inferiori ai 120 g/m².

Dopo l'utilizzo ricorda di riciclare la carta

www.multioffice-paper.com



PRODUCED
IN PORTUGAL BY
THE NAVIGATOR
COMPANY

#7 | ARCHIVIAZIONE

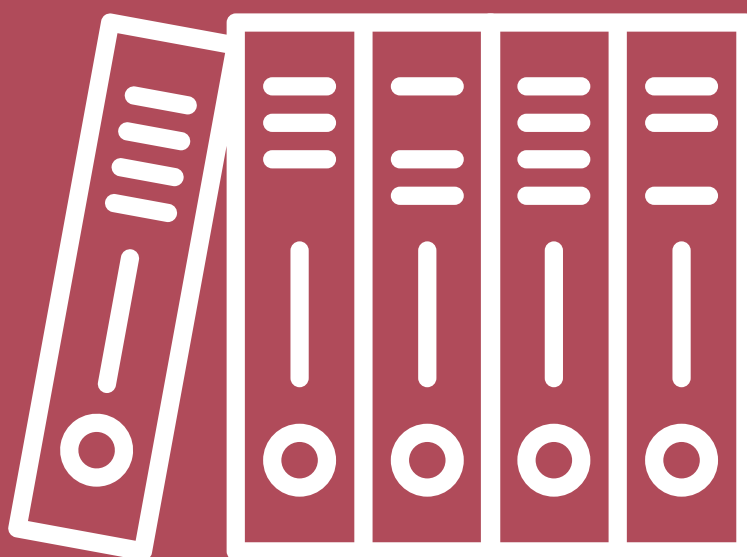

- › Registratori pag. 252
- › Raccoglitori pag. 259
- › Divisori e intercalari pag. 262
- › Buste in plastica pag. 264
- › Buste adesive pag. 271
- › Buste con bottone pag. 280
- › Portalistini pag. 274
- › Monitori pag. 276
- › Cartelline e cartelline
con fermaglio pag. 278
- › Scatole portaprogetti pag. 288
- › Faldoni pag. 292
- › Scatole archivio pag. 293
- › Cartelle sospese
e classificatori pag. 298

Registratori DOX

Struttura in cartone grigio rivestito con carta gofrata nera trattata anti-impronta. Paralati metallici alla base. Dorso in materiale plastico colorato inalterabile. Linguella di estrazione a scomparsa. Portaetichette trasparente con etichette reversibili e personalizzabili.



DOX 2 Protocollo-dorso 8 cm.

24852001	Arancio	6	
24852011	Blu	6	
24852021	Giallo	6	
24852038	Rosso	6	
24852047	Verde	6	
24852010	Bianco	6	
24852030	Nero	6	

DOX 5 Protocollo-dorso 5 cm.

24862011	Blu	8	
24862038	Rosso	8	

DOX 1 Commerciale-dorso 8 cm.

24845011	Blu	6	
24845038	Rosso	6	

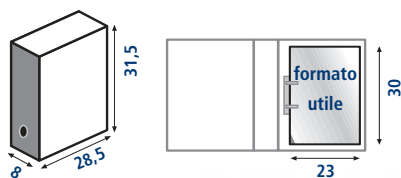
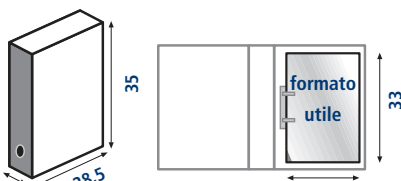
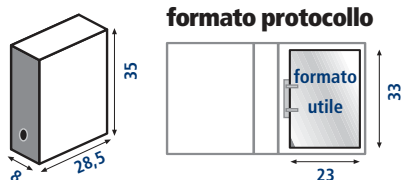

Registratore Dox 10 per formato A3

Struttura in cartone grigio rivestito con carta gofrata nera trattata anti-impronta. Paralati metallici alla base. Dorso in materiale plastico colorato inalterabile. Linguella di estrazione a scomparsa. Portaetichette trasparente con etichette reversibili e personalizzabili con DOXLAB (www.doxlab.com)

24866011	F.to esterno 46x31,5 cm dorso 8 - f.to utile 42x30 cm - blu	6	
-----------------	--	---	--

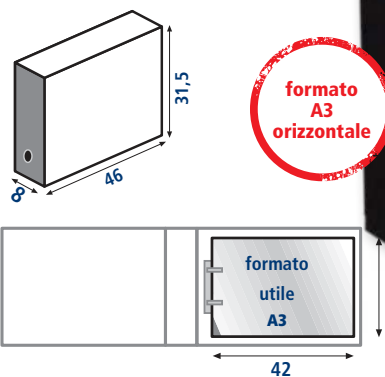

Esselte**Registratori OXFORD**

Struttura in cartone da 2 mm di spessore rivestito di carta gofrata con finitura lino.
Custodia in fibrone verniciato, rinforzata con bordi metallici.



#7

capitolo | archiviazione

G85 formato utile 23x33 cm**Protocollo
dorso 8 cm.**

31166000	Arancio	6	
31167000	Azzurro	6	
24927011	Blu	6	
31168000	Fucsia	6	
31169000	Giallo	6	
24927038	Rosso	6	
24927047	Verde	6	
31170000	Verde lime	6	

G84 formato utile 23x33 cm**Protocollo
dorso 5 cm.**

24924011	Blu	8	
24924038	Rosso	8	
24924021	Giallo	8	
24924047	Verde	8	

G82 formato utile 23x30 cm**Commerciale
dorso 5 cm.**

24922000	Blu	8	
24920000	Rosso	8	

G81 formato utile 23x18 cm**Memorandum
dorso 8 cm.**

24958000	Blu	12	
24752000	Rosso	12	
24752038	Verde	12	

**Esselte****Oxford Box: la scatola di Oxford Multicolore
che diventa una scatola archivio**

Originale confezione assortita: 6 raccoglitori G85 (verde lime, giallo, arancio, fucsia, azzurro, blu). Riutilizzabile come scatola archivio registratori.
Formato utile raccoglitori 23x33 cm.

Protocollo-dorso 8 cm.

42410004 Confezione 6 raccoglitori assortiti

**Esselte****Registratori Eurofile**

Registratore di alta qualità e performance superiori.
Meccanismo resistente, che dura nel tempo.

G55 Formato utile 23x33 cm**Protocollo - dorso 8 cm**

24898011	Blu	6	
24898047	Verde	6	
24898038	Rosso	6	
24813000	Giallo	6	

Registratori QUEEN



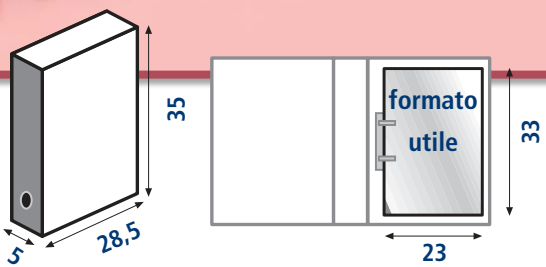
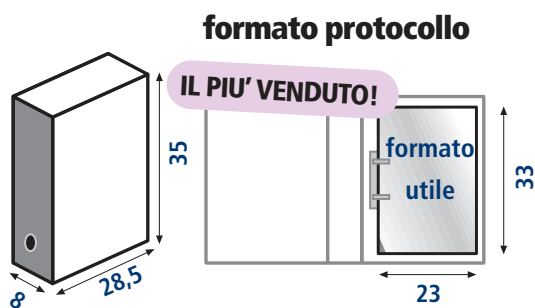
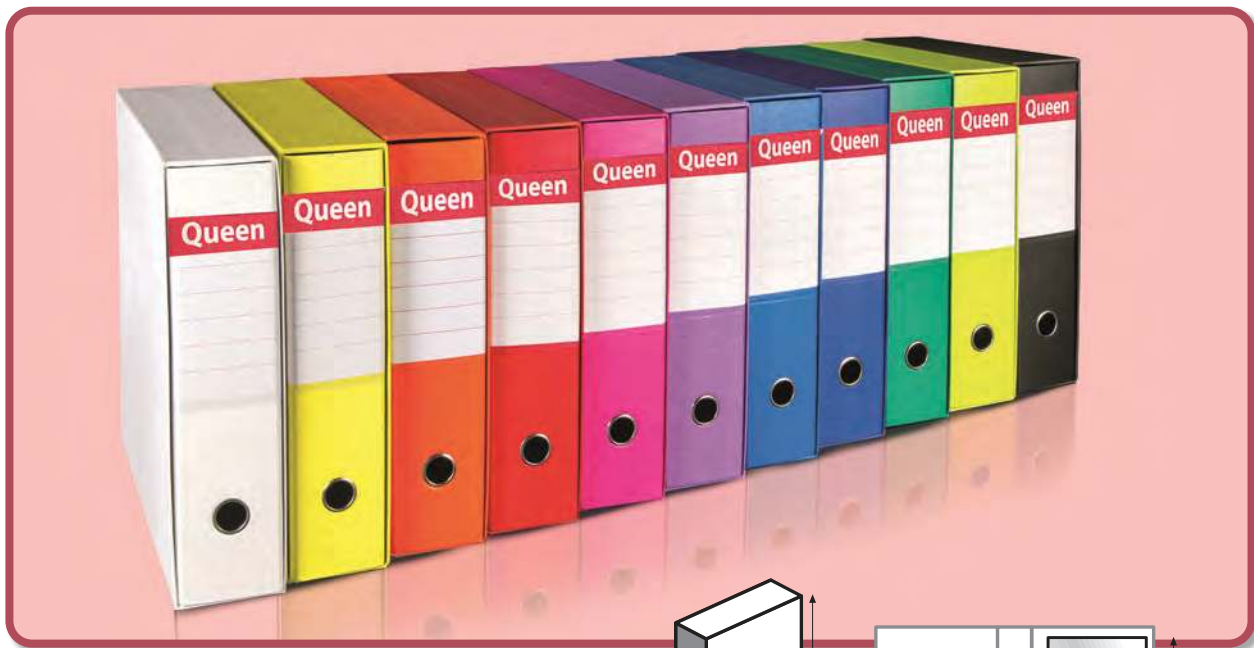





Cartella rivestita con materiale plastico e porta etichetta termosaldato sul dorso. Custodia in carta gofrata tono su tono. Meccanismo a leva, risguardo con carta gofrata nera.



Protocollo-dorso 5 cm.

39192011	■ Blu	8	
39192038	■ Rosso	8	

Protocollo-dorso 8 cm.

24910001	■ Arancio	6	
24910010	□ Bianco	6	
24910011	■ Blu	6	
24910021	■ Giallo	6	
24910038	■ Rosso	6	
24910020	■ Fucsia	6	
24910054	■ Viola	6	
24910030	■ Nero	6	
24910047	■ Verde	6	
24910012	■ Azzurro	6	
24910022	■ Giallo Lime	6	



i divisori sono da pagina 262

Registratori ASSO

Struttura in cartone accoppiato grigio di prima qualità, rivestito con carta gofrata anti-impronta. Custodia rivestita con carta nera. Meccanismo a leva in acciaio nichelato completo di pressino.

rivestito con carta gofrata anti-impronta

indice numerico e alfabetico all'interno della cartella

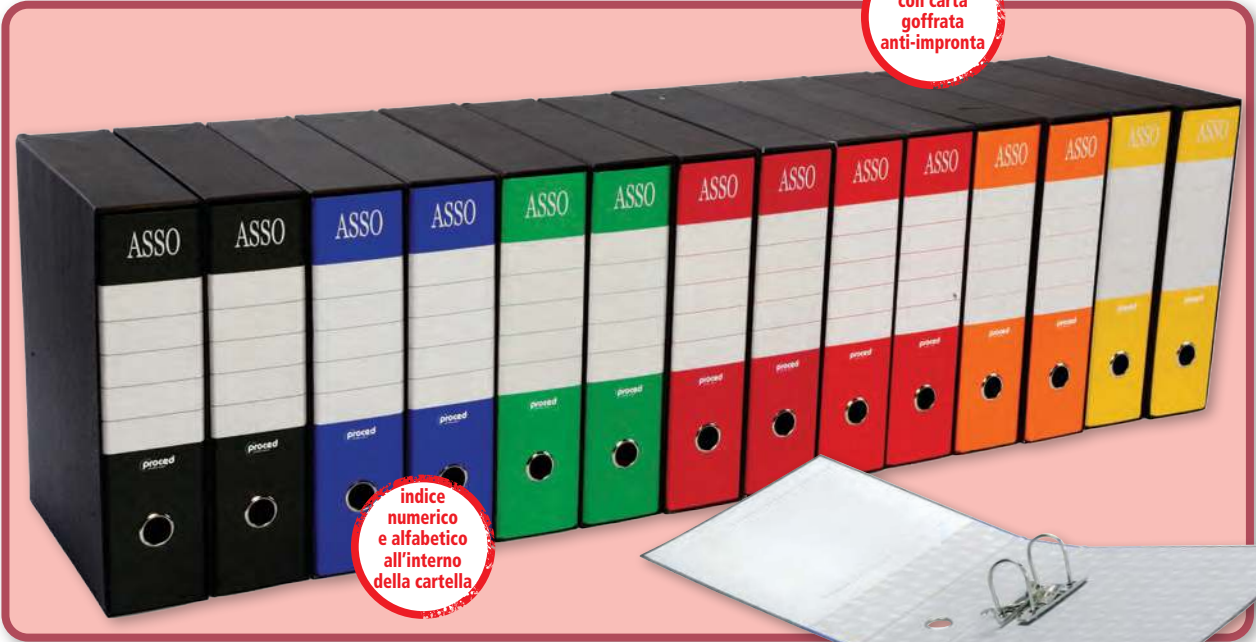

#7

capitolo | archiviazione

formato protocollo

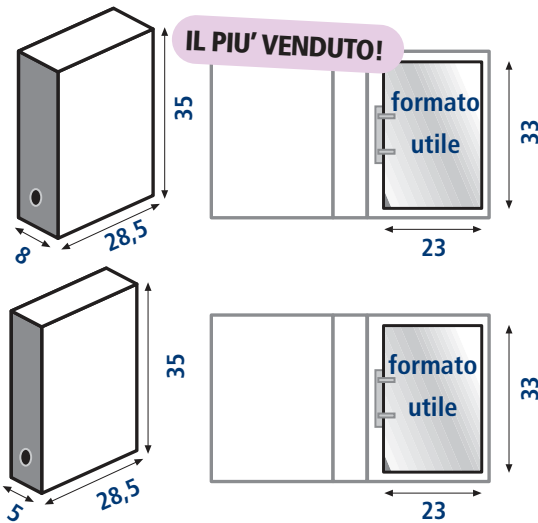

Protocollo-dorso 8 cm.

24835001	Arancio	6	
24835011	Blu	6	
24835021	Giallo	6	
24835026	Grigio	6	
24835038	Rosso	6	
24835047	Verde	6	
24835020	Fucsia	6	

Protocollo-dorso 5 cm.

24840011	Blu	9	
24840021	Giallo	9	
24840026	Grigio	9	
24840038	Rosso	9	
24840047	Verde	9	

formato commerciale

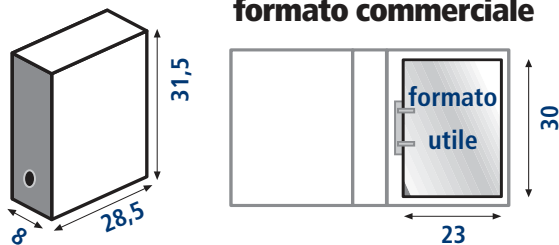

Commerciale-dorso 8 cm.

24830011	Blu	6	
24830021	Giallo	6	
24830026	Grigio	6	
24830038	Rosso	6	
24830047	Verde	6	





Registratori UNICO

Realizzato in polipropilene con l'anima di cartone da 2,2 mm. Elevata qualità nel meccanismo a leva interno e nel pressino in materiale inossidabile. Custodia in cartone microonda accoppiato con carta stampata da 230 gr. Porta etichetta sul dorso con etichetta personalizzabile ed occhiello ovale per l'estrazione.

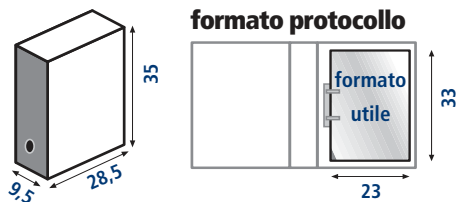

Protocollo-dorso 8 cm.

24946001	Arancio	6	
24946007	Azzurro	6	
24946010	Bianco	6	
24946011	Blu	6	
24946021	Giallo	6	
24946030	Nero	6	
24946038	Rosso	6	
24946035	Rosa	6	
24946048	Verde acqua	6	
24946053	Verde	6	

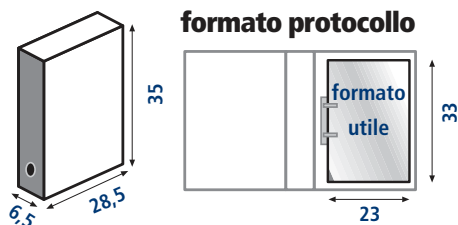

Protocollo-dorso 5 cm.

24940011	Blu	12	
24940021	Giallo	12	
24940038	Rosso	12	



Etichette per registratore UNICO

Confezione da 12 colori assortiti.

19093000 Dorso 8 cm



Registratore ELITE



Indeformabile e robusto cartone da 1,8 mm. di spessore in cartone certificato FSC®. Anello di estrazione in acciaio nichelato diametro 25 mm posto centralmente sul dorso a mm 70 dalla base. Meccanismo a leva in acciaio nichelato. Ampia etichetta colorata scrivibile adesiva, stampata a 4 righe, presente all'interno del registratore. Custodia in cartone ecologico cartificato FSC®.

Protocollo-dorso 8 cm.

41144000 Registratore in cartoncino ecologico 10

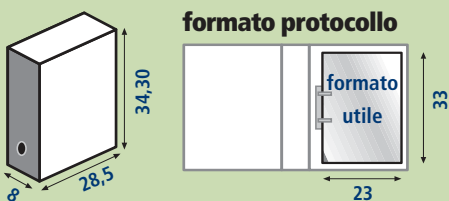



Classificatori terzetti e sestetti

Classificatori con custodia composti da 3 o 6 cartelle con 2 anelli e anello estrazione in acciaio.
Formato 34x27x4 cm.



24696000 ■ Sestetto con 2 anelli blu

24697000 ■ Terzetto con 2 anelli blu

Portatabulati

Linea di portatabulati con struttura in robusto cartone grigio rivestito con carta antimpronta. Raccoglitore con meccanismo ad anelli in acciaio nichelato. Custodia in fibrone nero goffrato. Anello di estrazione in acciaio. Etichetta adesiva già posizionata.



24566000 ■ Data ring uni f.to 12" x 28 cm con custodia nero

Portaprogetto con bottone

Indeformabile e robusto cartone accoppiato ecologico da 1,28 mm. di spessore color avana certificato FSC. 2 alette saldamente applicate su quadrante interno mediante 3 + 3 rivetti. Chiusura interna ed esterna con bottoni a pressione in acciaio brunito. F.to chiuso 25 x 35 cm.



Dorso

25190011	■ blu	4 cm	5	■
25190021	■ giallo	4 cm	5	■
25190038	■ rosso	4 cm	5	■
25190047	■ verde	4 cm	5	■
25194011	■ blu	6 cm	5	■
25194021	■ giallo	6 cm	5	■
25194038	■ rosso	6 cm	5	■
25194047	■ verde	6 cm	5	■
25198011	■ blu	8 cm	5	■
25198021	■ giallo	8 cm	5	■
25198038	■ rosso	8 cm	5	■
25198047	■ verde	8 cm	5	■
25202011	■ blu	10 cm	5	■
25202021	■ giallo	10 cm	5	■
25202038	■ rosso	10 cm	5	■
25202047	■ verde	10 cm	5	■
25206011	■ blu	12 cm	5	■
25206021	■ giallo	12 cm	5	■
25206038	■ rosso	12 cm	5	■
25206047	■ verde	12 cm	5	■
25210011	■ blu	15 cm	5	■
25210021	■ giallo	15 cm	5	■
25210038	■ rosso	15 cm	5	■
25210047	■ verde	15 cm	5	■
25198001	■ ecologica	8 cm	5	■
25198002	■ ecologica	10 cm	5	■
25198003	■ ecologica	12 cm	5	■

novità





Copridorso autoadesivi per registratori

Realizzati in PVC morbido con porta cartellino ed etichetta intercambiabile. Dotati di foro adattabile a qualsiasi registratore. Retro adesivo coprente. F.to esterno: 7x34,5 cm. Buste 10 pz.



in PVC
con etichetta
intercambiabile

- 25018011** ■ In plastica - blu
- 25018021** ■ In plastica - giallo
- 25018038** ■ In plastica - rosso
- 25018047** ■ In plastica - verde



Copridorso autoadesivi per registratori

Realizzati in carta con foro adattabile a qualsiasi registratore. Retro adesivo coprente. F.to esterno: 7x34,5 cm. Buste 10 pz.



in carta
coprente

- 25014011** ■ In carta - blu
- 25014021** ■ In carta - giallo
- 25014038** ■ In carta - rosso
- 25014047** ■ In carta - verde



Porta etichette adesive IESTI

Portaetichette autoadesive in PVC trasparente con etichetta intercambiabile. Facili da applicare su cassette, ripiani, scatole, raccoglitori, valigie, barattoli e bottiglie.

Porta etichette + etichette

- 19296000** A1 - f.to 24 x 63 mm - busta da 10 pz.
- 19299000** A2 - f.to 32 x 88 mm - busta da 10 pz.
- 19298000** A3 - f.to 32 x 124 mm - busta da 10 pz.
- 19305000** A4 - f.to 65 x 140 mm - busta da 10 pz.
- 30755000** B4 - f.to 65 x 100 mm - busta da 10 pz.

Confezione senza etichetta

- 33326000** A4 - f.to 65 x 140 mm - confezione da 100 pz.
- 30756000** B4 - f.to 65 x 100 mm - confezione da 100 pz.

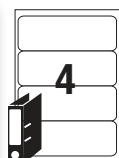

realizzate
con carta
coprente



Etichette raccoglitori

Create appositamente per i raccoglitori, permettono di mantenere in ordine l'ufficio. Sono realizzate in carta coprente che consente di nascondere un'eventuale etichetta precedente. Confezione da 25 fogli = 100 etichette per le bianche.

Codice Avery Formato

- 19154000** L4761-25 192x61 mm - 4 etic. per foglio



Raccoglitori personalizzabili a 2 e 4 anelli STELVIO TI

Raccoglitori personalizzabili in Colpan (cartone rivestito in PVC) con meccanismo a 2 e 4 anelli e tasca interna. Dotati di tasche trasparenti sul 1° quadrante e sul dorso. Inserimento facilitato della personalizzazione nel dorso.

F.to 22x30 - 2 anelli

- 24422000 2 anelli D Ø 25 - dorso 4 cm - bianco
- 24423000 2 anelli D Ø 40 - dorso 5,5 cm - bianco

F.to 22x30 - 4 anelli

- 24424000 4 anelli R Ø 13 - dorso 2 cm - bianco
- 24425000 4 anelli D Ø 17 - dorso 3 cm - bianco
- 24426000 4 anelli D Ø 25 - dorso 4 cm - bianco
- 24426011 4 anelli D Ø 25 - dorso 4 cm - blu
- 24427000 4 anelli D Ø 30 - dorso 4 cm - bianco
- 24427011 4 anelli D Ø 30 - dorso 4 cm - blu
- 24428010 4 anelli D Ø 40 - dorso 5,5 cm - bianco

F.to 22x30 - 4 anelli

- 24428011 4 anelli D Ø 40 - dorso 5,5 cm - blu
- 24430000 4 anelli D Ø 50 - dorso 7,5 cm - bianco
- 24430011 4 anelli D Ø 50 - dorso 7,5 cm - blu
- 24432010 4 anelli Q Ø 65 - dorso 9 cm - bianco
- 24432011 4 anelli Q Ø 65 - dorso 9 cm - blu
- 39610010 4 anelli Q Ø 80 - dorso 10 cm - bianco
- 39610011 4 anelli Q Ø 80 - dorso 10 cm - blu



inserimento della personalizzazione del dorso facilitato



Custodie per raccoglitori STELVIO TI

Custodie in Colpan® (cartone rivestito in PVC) adatte a contenere i raccoglitori STELVIO formato A4. Proteggono dalla polvere e dall'umidità, si montano in un attimo.



Descrizione

- 24734000 Custodia per raccoglitore 30 A4 - dorso 4,5 cm
- 24735000 Custodia per raccoglitore 40 A4 - dorso 6,5 cm
- 24736000 Custodia per raccoglitore 50 A4 - dorso 8 cm
- 24737000 Custodia per raccoglitore 65 A4 - dorso 10 cm
- 39611000 Custodia per raccoglitore 80 A4 - dorso 11,5 cm



Raccoglitori personalizzabili STELVIO TI - formato A3



Descrizione f.to A3 a 4 anelli

- 39612010 4 anelli D Ø 25 - dorso 4 cm - f.to 30x42 cm - a libro
- 39613010 4 anelli D Ø 25 - dorso 4 cm - f.to 42x30 cm - ad album



Raccoglitori personalizzabili KREACOVER®

In PPL bianco. Personalizzabili in prima e quarta di copertina e sul dorso. Dotati di tasche interne orizzontali in seconda e terza di copertina.

F.to 22x30 - 4 anelli

- 32973000 4 anelli D Ø 30 - dorso 4,7 cm - bianco
- 32974000 4 anelli D Ø 40 - dorso 6,4 cm - bianco
- 32975000 4 anelli D Ø 50 - dorso 7,5 cm - bianco



con 3 tasche personalizzabili



Raccoglitori NEON in polipropilene

Raccoglitori Neon realizzati in polipropilene opaco dai colori fluo con copertina flessibile. Ideali per chi vuole dare un tocco di colore alla propria organizzazione. 4 colori fluo: fucsia, giallo, arancio e verde. Formato interno 22x30 cm con meccanismo a 4 anelli tondi Ø 30mm oppure 4 anelli tondi Ø 15mm.

NEON



F.to 22x30

33043121 ■ 4 anelli dorso 30 giallo fluo

33043138 ■ 4 anelli dorso 30 fucsia fluo

33043101 ■ 4 anelli dorso 30 arancio fluo

33043147 ■ 4 anelli dorso 30 verde fluo

F.to 22x30

39640121 ■ 4 anelli dorso 15 giallo fluo

39640138 ■ 4 anelli dorso 15 fucsia fluo

39640101 ■ 4 anelli dorso 15 arancio fluo

39640147 ■ 4 anelli dorso 15 verde fluo



Raccoglitori Chromaline Pastel in PPL

Realizzati in PPL traslucido - spessore 7/10°
4 anelli tondi 30 mm diametro.
Formato esterno 32x26,8 cm – per formato A4 maxi 29,7x24,2 cm

novità

23114202 ■ 4 anelli R Ø 30 - blu pastello

23114203 ■ 4 anelli R Ø 30 - verde pastello

23114204 ■ 4 anelli R Ø 30 - malva

23114205 ■ 4 anelli R Ø 30 - corallo

23114206 ■ 4 anelli R Ø 30 - giallo



Raccoglitori ad anelli NEON

Realizzati in cartone e rivestiti in carta stampata con finitura gofrata e verniciatura opaca. Colori sgargianti fluo con interno in tinta.



f.to 22x30

39557001 ■ 4 anelli R Ø 30 - dorso 4 cm - arancio fluo

39557021 ■ 4 anelli R Ø 30 - dorso 4 cm - giallo fluo

39557035 ■ 4 anelli R Ø 30 - dorso 4 cm - fucsia fluo

39557047 ■ 4 anelli R Ø 30 - dorso 4 cm - verde fluo

Raccoglitori ad anelli

Copertina cartonata rivestita PPL, interno carta bianca stampata Exacompta. Formato esterno 32x26 cm.



f.to 21x29,7

23114000 ■ 4 anelli R Ø 30 - dorso 4 cm - 10 colori assortiti

23114011 ■ 4 anelli R Ø 30 - dorso 4 cm - blu

23114047 ■ 4 anelli R Ø 30 - dorso 4 cm - verde

23114038 ■ 4 anelli R Ø 30 - dorso 4 cm - rosso



Raccoglitori ad anelli NETTUNO

Raccoglitori realizzati in polipropilene con l'anima di cartone, dotati di meccanismo a 2 e 4 anelli e tasca interna.



F.to 15x21 - 2 anelli

- 39614011** ■ 2 anelli R Ø 30 - dorso 3,5 cm - blu
- 39614038** ■ 2 anelli R Ø 30 - dorso 3,5 cm - rosso

F.to 15x21 - 4 anelli

- 24374000** ■ 4 anelli R Ø 30 - dorso 4 cm - blu

F.to 18x24 - 4 anelli

- 24375000** ■ 4 anelli R Ø 30 - dorso 4 cm - blu

F.to 22x30 - 4 anelli

- 24303011** ■ 4 anelli R Ø 30 - dorso 3,5 cm - blu
- 24303030** ■ 4 anelli R Ø 30 - dorso 3,5 cm - nero
- 24303038** ■ 4 anelli R Ø 30 - dorso 3,5 cm - rosso
- 24303035** ■ 4 anelli R Ø 30 - dorso 3,5 cm - rosa
- 24303021** ■ 4 anelli R Ø 30 - dorso 3,5 cm - giallo
- 24303001** ■ 4 anelli R Ø 30 - dorso 3,5 cm - arancio
- 24303049** ■ 4 anelli R Ø 30 - dorso 3,5 cm - verde ch.
- 24316011** ■ 4 anelli D Ø 40 - dorso 5,5 cm - blu
- 24316038** ■ 4 anelli D Ø 40 - dorso 5,5 cm - rosso
- 24318011** ■ 4 anelli D Ø 50 - dorso 7 cm - blu
- 24318038** ■ 4 anelli D Ø 50 - dorso 7 cm - rosso
- 24320000** ■ 4 anelli Q Ø 65 - dorso 8,5 cm - blu

F.to 23x33 - 4 anelli

- 24376000** ■ 4 anelli D Ø 30 - dorso 3,5 cm - blu

F.to 25x35 - 4 anelli

- 24378000** ■ 4 anelli D Ø 30 - dorso 3,5 cm - blu

F.to 22x30 - 2 anelli

- 24293011** ■ 2 anelli R Ø 30 - dorso 3,5 cm - blu
- 24293038** ■ 2 anelli R Ø 30 - dorso 3,5 cm - rosso



Raccoglitori PPL 4 anelli 2ndLife

Realizzati in polipropilene traslucido riciclato pre-consumo. Copertina flessibile dalla moderna texture effetto ghiaccio. Meccanismo a 4 anelli tondi Ø 30 mm. (formato interno 22x30 cm) e 15 mm (formato interno 21x29,7 cm).



F.to 22x30

- | | Conf. | |
|--|--------------|--|
| 41770011 ■ 4 anelli R Ø 30 - azzurro | 10 | |
| 41770045 □ 4 anelli R Ø 30 - trasparente | 10 | |
| 39640011 ■ 4 anelli R Ø 15 - dorso 2 cm - blu | | |
| 39640045 □ 4 anelli R Ø 15 - dorso 2 cm - trasparente | | |



Raccoglitori ad anelli SANREMO 2000

In Colpan 2000, garantiscono robustezza e affidabilità per un utilizzo frequente. Dotati di tasca interna.



F.to 22x30

- 24357000** ■ 4 anelli D Ø 25 - dorso 4 cm - blu
- 24361000** ■ 4 anelli D Ø 40 - dorso 5,5 cm - blu



Divisori in polipropilene colorato

Realizzati in polipropilene a 6 colori, con foratura universale.
Disponibili nella versione a 6 e a 12 tacche neutre, a 12 e a 31 tacche numeriche e a 20 tacche alfabetiche.
Con frontespizio scrivibile.



1	23984000	6 posizioni - neutro - f.to A4	4	23983000	20 posizioni - alfabetico A/Z - f.to A4
2	23986000	12 posizioni - neutro - f.to A4	5	23987000	12 posizioni - numerico 1/12 - f.to A4
3	23985000	12 posizioni - neutro - f.to MAXI per archiviazione buste	6	23988000	31 posizioni - numerico 1/31 - f.to A4



novità

Divisori polipropilene riciclato

Intercalari per registratori ad anelli, realizzati in PPL riciclato 120 micron, proveniente da scarti di plastica

i formati MAXI sono adatti all'archivio di documenti raccolti in buste con foratura universale



1	23978000	20 posizioni - alfabetico A/Z - f.to A4
1	23979000	20 posizioni - alfabetico A/Z - f.to MAXI per archiv. buste
2	23990000	12 posizioni - mensile GEN/DIC - f.to MAXI per archiv. buste
3	23992000	12 posizioni - numerico 1/12 - f.to A4
4	23993000	31 posizioni - numerico 1/31 - f.to A4



Divisori in PPL stampabili

Rubriche in PPL 120 micron.



24031000	20 posizioni - alfabetico A/Z - f.to A4 - divisori stampabili
40967000	31 posizioni - numerico - f.to A4 - divisori stampabili



Divisori in PPL con tasti neutri e tasca

Set divisori ppl con tasti colorati 20/100°.
Ogni divisorio dispone di una busta a L che permette la personalizzazione del prodotto o archiviazione di documenti.
Formato A4 MAXI.



40964000	Set divisori 6 scomparti	10	
40966000	Set divisori 12 scomparti	10	

EXACOMPTA  

Divisori in cartoncino

Realizzati in robusto cartoncino lustrè da 220 gr./mq.



24027000 6 posizioni neutro - f.to A4
24030000 12 posizioni neutro - f.to A4

EXACOMPTA   

Divisori in cartoncino riciclato

Divisori in cartoncino riciclato da 170gr. in colori pastello



42411000 6 posizioni neutro - f.to A4
42412000 12 posizioni neutro - f.to A4

EXACOMPTA

Divisori in cartoncino bianco con tasti rinforzati personalizzabili

Divisori in cartoncino bianco da 160 gr. con tasti colorati rinforzati e personalizzabili. Sono dotati di un foglio di etichette adesive stampabili e personalizzabili su Kreaman® e su tutti i tipi di stampanti. Frontespizio personalizzabile.



42413000 6 posizioni neutro - f.to A4

facile da personalizzare con Kreaman sul sito exacompta.com

FAVINI

Divisori Dividerello Rubricabili

Divisori in robusto cartoncino 220 gr. Fustellati, funzionali e colorati, ideali per ordinare documentazioni e fascicoli in contenitori e/o raccoglitori ad anelli.



24028000 10 fogli, 5 colori - f.to A4
42471000 10 fogli, 5 colori - f.to A5

EXACOMPTA

Divisori in cartoncino colorato

Realizzati in cartoncino riciclato certificato Blue Angel da 180 g/mq. Formato 10,5 x 24 cm. Perforazione 80 mm. Confezione da 100 pz.



24032011 2 fori - f.to 10,5x24 cm - conf. da 100 pz colore azzurrino
24032021 2 fori - f.to 10,5x24 cm - conf. da 100 pz colore giallo
24032035 2 fori - f.to 10,5x24 cm - conf. da 100 pz colore rosetta
24032047 2 fori - f.to 10,5x24 cm - conf. da 100 pz colore verdino



Divisori in cartoncino con 4 fori

Divisori con 4 fori in robusto cartoncino Manilla da 200 gr.



42472007 4 fori - f.to A4 - conf. da 200 pz. colore azzurrino
42472035 4 fori - f.to A4 - conf. da 200 pz. colore rosato
42472021 4 fori - f.to A4 - conf. da 200 pz. colore giallo



Suggerito dagli esperti COME VERIFICARE IL FORMATO DELLE BUSTE IN PLASTICA:

FORMATO VERTICALE

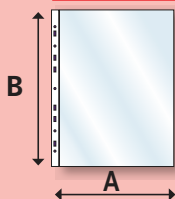

Formato Esterno cm.	Formato utile Interno cm.
A) 16,6 x B) 21,4	15 x 21
A) 19,6 x B) 24,4	18 x 24
A) 22,8 x B) 30,2	21 x 29,7
A) 23,8 x B) 30,4	22 x 30
A) 24,8 x B) 33,4	23 x 33
A) 26,8 x B) 35,4	25 x 35
A) 31,8 x B) 42,4	30 x 42 (A3)

FORMATO ORIZZONTALE

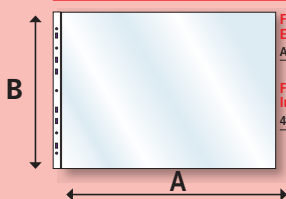

Formato Esterno cm. A) 43,8 x B) 30,4
Formato utile interno cm. 42 x 30



Buste a foratura universale dalla finitura buccia d'arancia anti-riflesso



Buste a foratura universale dalla finitura lucida e una perfetta trasparenza

Buste a foratura universale



Buste trasparenti a foratura universale. Realizzate in polipropilene, dotate di banda di rinforzo.



			Spessore
23032000	F.to 22x30 cm	conf. 100 buste	leggero - buccia d'arancia
23033000	F.to 22x30 cm	conf. 100 buste	leggero - liscia
23035000	F.to 22x30 cm	conf. 50 buste	medio - liscia
23040000	F.to 22x30 cm	conf. 50 buste	pesante - buccia d'arancia
23041000	F.to 22x30 cm	conf. 50 buste	pesante - liscia
23034000	F.to 22x30 cm	conf. 50 buste	medio - buccia d'arancia

Buste a foratura universale

Buste a "U" trasparenti, con superficie a buccia d'arancia e foratura universale. Realizzate in polipropilene, dotate di banda di rinforzo.



Spessore

23019000	F.to 21x29,7 cm	conf. 50 buste	pesante - buccia d'arancia
-----------------	-----------------	----------------	----------------------------



LA-500 Buste a foratura universale

Confezione da 500 buste a "U" trasparenti, con superficie a buccia d'arancia e foratura universale realizzate in polipropilene, dotate di banda di rinforzo.

3 spessori per ogni esigenza



confezione riutilizzabile come scatola archivio

Spessore

41047206	F.to 22x30 cm	Conf. 500 buste	leggero - buccia d'arancia
23034098	F.to 22x30 cm	Conf. 500 buste	medio - buccia d'arancia
41048206	F.to 22x30 cm	Conf. 500 buste	pesante - buccia d'arancia

Buste a foratura universale

Buste a "U" trasparenti, con superficie liscia e foratura universale. Realizzate in polipropilene, dotate di banda di rinforzo. Sono disponibili in diversi spessori e formati.



Spessore

23016000	F.to 15x21 cm	Conf. 25 buste	pesante - liscia
23017000	F.to 18x24 cm	Conf. 25 buste	pesante - liscia
23020000	F.to 21x29,7 cm	Conf. 50 buste	pesante - liscia
23049000	F.to 23x33 cm	Conf. 25 buste	pesante - liscia
23050000	F.to 25x35 cm	Conf. 25 buste	pesante - liscia



LA-500 Buste a foratura universale

Confezione da 500 buste a "U" trasparenti, con superficie liscia e foratura universale realizzate in polipropilene, dotate di banda di rinforzo.



Spessore

41047205	F.to 22x30 cm	Conf. 500 buste	leggero - liscia
23034097	F.to 22x30 cm	Conf. 500 buste	medio - liscia
41048205	F.to 22x30 cm	Conf. 500 buste	pesante - liscia



Buste a foratura BIO-BASED

Buste a foratura finitura liscia, alto spessore con massima trasparenza. Realizzate in polietilene trasparente con più del 30% di polietilene "I'm green™ bio-based" una materia prima rinnovabile, totalmente riciclabile, la cui produzione deriva dalla lavorazione della canna da zucchero che, rispetto a quella dei polimeri di origine fossile, contribuisce alla riduzione di CO₂ nell'atmosfera. Amiche dell'ambiente, 100% riciclabili.



novità



buste e cartelline a L ad alto spessore in polietilene trasparente con più del 30% di polietilene "I'm green™ bio-based" una materia prima rinnovabile, totalmente riciclabile, la cui produzione deriva dalla lavorazione della canna da zucchero.

23051550	Busta plastica 22x30 - Bio Based liscia con fori	20	
23055850	Cartellina Plastica "L" 22x30 - Bio Based Liscia	10	



Buste grandi formati con fori

Buste a foratura universale per grandi formati, realizzate in polipropilene. Caratterizzate dalla finitura particolarmente liscia e da una perfetta trasparenza. Confezione da 10 buste.



Spessore

23051000	F.to 30x42 cm Conf. 10 buste - FORI LATO LUNGO	pesante - liscia
23052000	F.to 42x30 cm Conf. 10 buste - FORI LATO CORTO	pesante - liscia



Busta a L con foratura universale

Busta con apertura su due lati, trasparente, realizzata in polipropilene modello superior con foratura universale e superficie liscia. Confezione da 50 buste.



LISCIA

apertura su 2 lati

Spessore

23036000	F.to 22x30 cm - aperta a "L" Conf. 50 buste	pesante - liscia
-----------------	---	------------------



Busta con fori "L'originale" spessore TOP

Realizzata in polipropilene. Finitura liscia, perfetta trasparenza "Super Clear" ed elevato spessore per presentazioni di book e cataloghi di alto prestigio. Per una perfetta archiviazione nei raccoglitori ad anelli. Banda di rinforzo trasparente. Confezione da 25 buste.



banda di rinforzo trasparente



Spessore

23046000	F.to 22x30 cm Conf. 25 buste	top
-----------------	------------------------------	-----



Busta con soffiETTO

Perforazione universale rinforzata con soffiETTO per contenere fino a 3 cm di spessore. Ideale per archiviare documenti voluminosi, brochure e cataloghi. Confezione da 10 buste.



Spessore

42948000 F.to 22x30 cm - Conf. 10 buste

pesante

Busta con soffiETTO con lembo di chiusura

Perforazione universale rinforzata ad alto spessore antiriflesso con lembo superiore di chiusura, ideale per archiviare documenti voluminosi, brochure e cataloghi. Con soffiETTO per contenere fino a 3 cm di spessore. Confezione da 10 buste.



Spessore

42947000 F.to 22x30 cm - Conf. da 10 buste

pesante



Busta con chiusura a bottone

Perforazione universale rinforzata e colorata. Etichetta personalizzabile e bottone di chiusura in tinta. Polipropilene ad alto spessore. Confezione da 5 buste.



Spessore

23054011 ■ F.to 22x30 Conf. 5 buste

pesante

23054038 ■ F.to 22x30 Conf. 5 buste

pesante



Busta con soffiETTO e chiusura a velcro

Busta a perforazione universale rinforzata ad alto spessore antiriflesso con chiusura a velcro, ideale per archiviare documenti voluminosi, brochure e cataloghi. Con soffiETTO per contenere fino a 3 cm di spessore. Confezione da 10 buste.



Spessore

23045000 F.to 22x30 cm - Conf. 10 buste

pesante



Buste con fori colorate

Busta a foratura universale. Realizzata in polipropilene con una finitura liscia, spessore pesante. Confezione da 25 buste.



Spessore

23028007 ■ F.to 22x30 Conf. 25 buste

pesante

23028035 ■ F.to 22x30 Conf. 25 buste

pesante

23028047 ■ F.to 22x30 Conf. 25 buste

pesante



Busta porta scontrini fiscali e banconote

Con perforazione universale rinforzata in PP liscio. Dotate di 6 spazi per la raccolta di scontrini fiscali, ricevute e banconote di vario taglio. Confezione da 10 buste.



23072000 F.to 21x29,7 cm con 6 spazi 19x9,5 cm



Busta porta scontrini fiscali verticali

Buste a foratura porta scontrini fiscali realizzate in polipropilene con finitura buccia d'arancia anti-riflesso. 3 strati con foratura e banda rinforzata. Contengono 3+3 tasche. Apertura tasche dall'alto. Spessore medio con un'ottima resistenza. Confezione da 10 buste.



31081000 F.to 25,2x30,5 cm con 6 spazi 7x30cm



Busta porta fotografie

Con perforazione universale rinforzata in PP liscio. Dotate di 4 o 8 spazi per la raccolta di fotografie di vari formati. Confezione da 10 buste.



23069000 F.to 21x29,7 cm con 4 spazi f.to 15x21

23070000 F.to 21x29,7 cm con 8 spazi f.to 10x15



Busta porta biglietti da visita

Con perforazione universale rinforzata in PP liscio. Dotate di spazi per la raccolta di biglietti da visita e schede telefoniche. Confezione da 10 buste per il codice 23060000.



23060000 F.to 21x29,7 cm con 10 spazi 9x5,5 cm.



Busta porta matrici assegni

Con perforazione universale rinforzata in PP liscio. Dotate di 12 spazi per la raccolta di matrici assegni. Confezione da 10 buste.



23071000 F.to 21x29,7 cm con 12 spazi 7,2x6,5 cm



Bande adesive forate

Bandelle forate adesive per un'archiviazione pratica e veloce di documenti che non si desidera forare. Perforazione universale. Lunghezza 295 mm. Confezione 100 pz.



23226000 Filing strips

Le buste adesive per spedizioni sono a pagina 395



#7

capitolo | archiviazione

Busta porta CD/DVD

Busta porta CD/DVD in PP liscio adatta a contenere e proteggere un CD/DVD. Confezione da 25 pezzi.



23141000 Soft CD



Busta porta CD/DVD con patella

Busta porta CD/DVD in PP liscio con patella di chiusura per evitare la fuoriuscita accidentale del CD/DVD. Confezione da 25 pezzi.



23138000 Insert CD



Busta porta 2 CD/DVD con patella

In PP liscio con divisorio in tessuto antigraffio e pattella di chiusura. Adatta a contenere 2 CD/DVD. Confezione da 25 pezzi.



23139000 Insert CD Pro

Buste Porta CD/DVD in PPL con pattella e biadesivo

Buste porta CD/DVD in PPL (polipropilene) liscio da 80 micron. Versione con pattella di chiusura e biadesivo sul retro in confezione da 100 pz



39994150 Insert CD A

djois

Cavalierini Index Strips

Adesivi con etichetta intercambiabile. Formato 10 x 150 mm. Busta da 5 strisce.

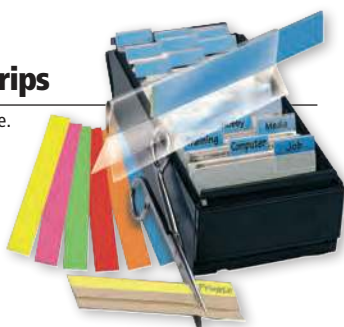

24084000 Busta da 5 strisce - colori assortiti

Busta porta chiavette USB

Porta chiavette USB adesiva, in PPL e con patella. Confezione da 10 pezzi, con astuccio incluso. Dimensioni: 52,5x90mm. Made in Denmark



10099000 Busta porta chiavette USB



Cartelline ad "L" trasparenti

Realizzate in polipropilene, sono aperte su due lati, trasparenti lisce o a buccia d'arancia. Ideali per conservare temporaneamente la documentazione.
Formato 22 x 30 cm.
Confezione 50 cartelline.



23704000 F.to 22x30 pesante buccia d'arancia

23705000 F.to 22x30 pesante liscia



Cartelline "L'originale" spessore TOP

Realizzata in polipropilene.
Finitura liscia, perfetta trasparenza "Super Clear" ed elevato spessore per presentazioni e archiviazioni impeccabili.
Confezione 25 cartelline.



L'originale

23706000 F.to 22x30 cm - spessore TOP liscia



Cartelline ad "L" Pratic

Realizzate in polipropilene, sono aperte su due lati, trasparenti lisce o a buccia d'arancia medie. Ideali per conservare temporaneamente la documentazione.
Formato 23 x 31 cm. Confezione 50 cartelline.



23704100 F.to 23 x 31 media buccia d'arancia

23705100 F.to 23 x 31 media liscia



10 Buste "L" pvc liscio 130 micron - A4

PVC finitura liscia 130 micron per un'eccellente leggibilità. Qualità superiore, resistente agli strappi e ai trasferimenti d'inchiostro, ideale per un uso intensivo. L'apertura a L sul lato superiore e laterale garantisce un accesso al contenuto facile e sicuro, mentre l'intaglio sul lato laterale consente un'apertura agevole. Comodità nel trasporto e nella protezione dei documenti importanti per la casa, l'ufficio o la scuola.
Per formato A4



42474011 ■ F.to A4 cm azzurro

42474021 ■ F.to A4 cm giallo

42474038 ■ F.to A4 cm rosso

42474047 ■ F.to A4 cm verde



Cartelline Poli 200

Cartelline in polipropilene buccia antiriflesso, altissimo spessore, con dorsino colorato scrivibile. Di facile utilizzo consentono rilegature rapide con semplici punti metallici fino ad un massimo di 30 fogli. Ideali per presentazioni e offerte.
Formato contenuto A4.
Confezione 10 pezzi.



Facili da utilizzare:

- 1) colloca i fogli nella cartellina
- 2) pinzali con la cucitrice
- 3) rimuovi la striscia di protezione
- 4) piega il dorso adesivo



23724000 ■ blu

23725000 ■ rosso

apertura lato superiore

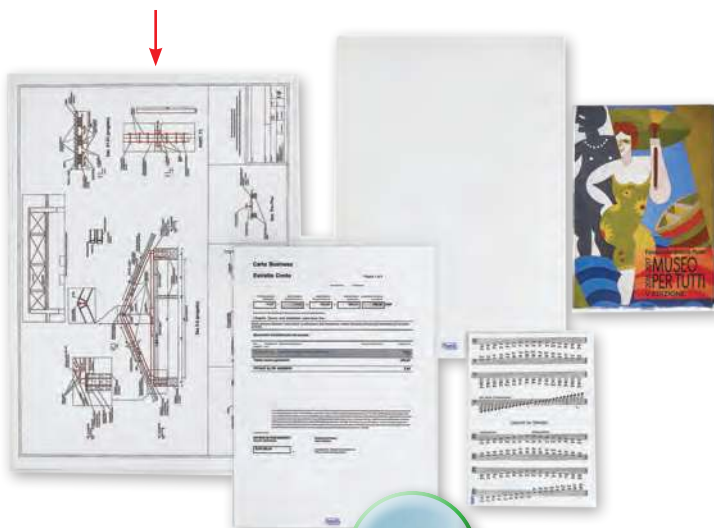

novità

LISCIA



Buste a sacco

Buste a sacco portadocumenti monopiegate fino al formato 23x33, realizzate in polipropilene liscio, trasparente, con saldatura a filo. Aperte sul lato superiore. Confezione da 25 buste.

23148000	F.to 6x10 cm
23149000	F.to 8x12 cm (f.to abbonamento ferroviario)
23150000	F.to 10x13,5 cm (f.to Passaporto)
23151000	F.to 11x16 cm (f.to libretto mutua)
23152000	F.to 13x18 cm
23153000	F.to 15x21 cm
23154000	F.to 18x24 cm
23155000	F.to 22x30 cm
23156000	F.to 23x33 cm
23157000	F.to 25x35 cm
23158000	F.to 30x42 cm

Poly bags multiuso

Buste in polietilene, spessore 40 mic., 100% riciclabili adatte per abiti, giacche e materassi.



novità

29204200	Sacco vestiti polietilene 65x130 40my	200	
29204210	Sacco multiuso polietilene 105x220cm 40my	70	
29204220	Telo multiuso polietilene 2x3mt 40my	50	

Buste in polipropilene con chiusura zip

Ideali per proteggere dalla polvere oggetti, documenti, campioni, riviste, fascicoli, capi di abbigliamento, ecc.



chiusura a zip

23218000	Buste zip 10x20 cm - cf 20
23219000	Buste zip 20x30 cm - cf 20
23220000	Buste zip 30x45 cm - cf 20



Buste sicurezza

Buste di sicurezza realizzate in LDPE riciclabile da 70 micron per spedire documenti e oggetti che richiedono riservatezza. Hanno l'interno nero coprente e l'esterno bianco con adesivo permanente irreversibile. Doppie saldature laterali, stampa mittente e destinatario con fondo bianco scrivibile. Resistenti al caldo, al freddo e impermeabili. Numerazione seriale con codice e ricevuta.

resistente al calore e agli agenti chimici



42462000	F.to interno 160x225 mm - f.to esterno 175x230 mm - cf 50
42463000	F.to interno 225x325 mm - f.to esterno 240x330 mm - cf 25
18852001	F.to interno 365x455 mm - f.to esterno 380x460 mm - cf 25

Buste multiuso in polipropilene con chiusura zip

Sacchetti in polipropilene 45 micron con chiusura a pressione



42464000	F.to 4x6 cm - 45my - cf 100
31090099	F.to 10x15 cm - 45my - cf 100
38237005	F.to 15x22 cm - 45my - cf 100
42465000	F.to 20x30 cm - 45my - cf 100
81385096	F.to 25x35 cm - 45my - cf 100



Busta autoadesiva

In PPL trasparente. Adatta ad esporre avvisi, istruzioni ed essere applicata all'interno o all'esterno di cartelle e raccoglitori. Confezione da 25 buste.



23203000 SELFTI - F.to 21x29,7 cm



I portabadge
sono a pagina 333



Busta per biglietti da visita autoadesiva

Buste porta biglietti da visita autoadesive in PVC trasparente. Applicabili su deplianti, cataloghi, listini, offerte, cartelle, raccoglitori. Confezione da 10 buste.



23205000 F.to 5,5x9 cm



Buste porta avvisi

Realizzate in polipropilene. Dotate di una speciale asola estraibile. Confezione da 10 buste. Finitura liscia.



33002000 F.to 15x21 cm

33003000 F.to 22x30 cm



Busta porta avvisi autoadesiva

Busta porta avvisi in PP liscio con banda adesiva sul retro. Inserimento laterale. Ideali per esporre istruzioni, avvisi, tabelle, piccole mappe, etc. Confezione da 10 buste.



42475000 F.to contenuto 21x15 cm

42476000 F.to contenuto 30X22 cm

42477000 F.to contenuto 42X30 cm



Tasca triangolare autoadesiva

PVC trasparente. Utili da applicare all'interno di cartelle, raccoglitori ad anelli, agende, libri, per contenere fogli di carta. Confezione da 10 buste.

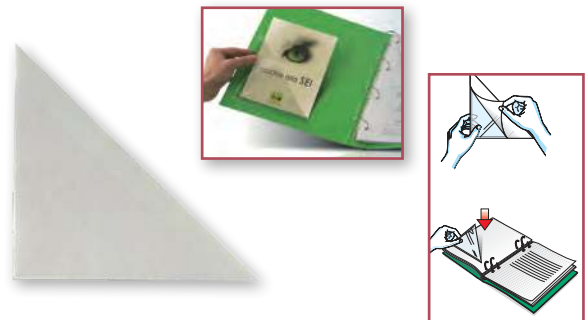

23201000 Tasca triangolare - f.to 17x17 cm



#7

capitolo | archiviazione

Fermafogli passo 8

Sistema di rilegatura semplice ed economico. In plastica semirigida, consente di rilegare e archiviare documenti passo 8 cm capacità 6 cm. Colore rosso. Confezione da 50 pz.



24725000 Capiclass® 1 - passo 8 cm

Fermafogli colorati

Fermafogli in plastica colorata passo 8, in delicati colori pastello assortiti. Consente di rilegare e rilegare documenti. Capacità 4 cm. Confezionati in una pratica ed elegante confezione trasparente. Confezione 50 pz.



43398000 Pressino fermafogli 50

Fermafogli in metallo

Fastener in metallo con pressino per la raccolta di documenti perforati. Passo 8 cm. Capacità 4 cm. Confezione da 50 pz.



24718000 Fastener in metallo



Fermafogli colorati

In polipropilene, indispensabile per archiviare e conservare documenti con foratura passo 80 mm. Archiviabile nei raccoglitori con meccanismo passo 60 e 80 mm. Confezione da 25 pz. colori assortiti.



24724000 Fastener in polipropilene



Classificatore a soffietto

Portadocumenti in polipropilene, elegante e funzionale a 13 scomparti espandibili. Completo di divisori colorati e di due tasche frontali portabiglietti da visita. Chiusura con elastico. Colore blu.



23938000 13 scomparti a soffietto



Classificatore a soffietto Crystal

Copertina in PPL cristallo. Interno in PPL colorato, 13 scomparti. Dorso estendibile. Chiusura con bottone. Formato 25x33 cm.



23939000 13 scomparti a soffietto



Classificatore a soffietto Crystal con maniglia

Copertina cristallo. 24 scomparti in PPL multicolore. Tasti con portaetichetta. Consegnato con 2 fogli di etichette personalizzabili. Dotato di 2 portaetichette sul davanti per inserimento bigliettini visita o per identificare il contenuto. Maniglia rigida per facilitare il trasporto. Dimensioni: 33x23,5x25 cm.



23939024 24 scomparti



IDERAMA®

FAITES BRILLER VOTRE TALENT

En polypropylène haute qualité, Iderama® illumine votre quotidien avec brillance et couleurs, pour le plaisir de s'organiser.



EXACOMPTA
PARIS



Portalistini personalizzabili Buccia

Portalistini SVILUPPO realizzati in polipropilene con copertina flessibile e trasparente con tasca per la personalizzazione.
Buste interne con finitura buccia d'arancia anti-riflesso.
Ideali per presentazioni.



39643000 40 buste f.to 15x21 cm

24188010 10 buste f.to 22x30 cm

24188000 20 buste f.to 22x30 cm

24189000 30 buste f.to 22x30 cm

24190000 40 buste f.to 22x30 cm

24191000 50 buste f.to 22x30 cm

24191060 80 buste f.to 22x30 cm

24187000 100 buste f.to 22x30 cm

24191050 120 buste f.to 22x30 cm



Portalistini personalizzabili UNO TI

Portalistini in PP buccia d'arancia, con copertina e retro personalizzabili.
Il perfetto allineamento delle buste e la particolare saldatura facilitano la consultazione.

24196000 36 buste f.to 15x21 cm

24198000 12 buste f.to 22x30 cm

24199000 24 buste f.to 22x30 cm

24200000 36 buste f.to 22x30 cm

24201000 48 buste f.to 22x30 cm

24202000 72 buste f.to 22x30 cm

24203000 96 buste f.to 22x30 cm

24204000 120 buste f.to 22x30 cm

24205000 150 buste f.to 22x30 cm

24206000 200 buste f.to 22x30 cm

24208000 24 buste f.to 30x42 cm



Portalistini personalizzabili Lisci

Portalistini realizzati in polipropilene con copertina flessibile e trasparente con tasca per la personalizzazione. Buste interne con finitura liscia ultra trasparente. F.to interno 22x30 cm. Ideali per presentazioni.



24191042 40 buste lisce f.to 22x30

24191043 60 buste lisce f.to 22x30

24191044 100 buste lisce f.to 22x30



Portalistini Sviluppo®

Portalistini realizzati in polipropilene.
Copertina flessibile.
Buste interne fisse e aperte
sul lato superiore con finitura
a buccia d'arancia.
Formato 22x30 cm.



INSERIMENTO FACILITATO
DEI DOCUMENTI



24118000	■ 20 buste blu	f.to 22x30 cm
33004030	■ 20 buste nero	f.to 22x30 cm
33004001	■ 30 buste arancio	f.to 22x30 cm
24119000	■ 30 buste blu	f.to 22x30 cm
24131000	■ 30 buste rosso	f.to 22x30 cm
33004020	■ 30 buste fucsia	f.to 22x30 cm

24120000	■ 40 buste blu	f.to 22x30 cm
24120030	■ 40 buste nero	f.to 22x30 cm
24121000	■ 50 buste blu	f.to 22x30 cm
24121030	■ 50 buste nero	f.to 22x30 cm
24117000	■ 100 buste blu	f.to 22x30 cm
24117030	■ 100 buste nero	f.to 22x30 cm

Portalistini NEON

Portalistini realizzati in polipropilene. Copertina flessibile.
Buste interne fisse e aperte sul lato superiore con finitura liscia.
Formato 22 x 30 cm. Colori brillanti neon.

NEON



LISCIA



INSERIMENTO FACILITATO
DEI DOCUMENTI

QUALITÀ Favorit

- EXTRA PROTEZIONE
- COLORI FLUO
- BUSTE ULTRA TRASPARENTI
- EVITA L'EFFETTO FOTOCOPIA
- IDEALI PER PRESENTAZIONI

39644000 40 buste colori assortiti Neon

39644050 60 buste colori assortiti Neon

Portalistino A3

Realizzati in polipropilene possiedono una copertina di colore nero, flessibile e opaca.

Buste interne fisse con finitura buccia d'arancia anti-riflesso.
Formato A3 con orientamento verticale. Ideale per conservare e classificare disegni, immagini, poster e documenti di grande formato.



41883000 20 buste apertura a libro



#7

capitolo | archiviazione

Monitori a soffietto

Robusta copertina rivestita in dermoide.
Interno a 22 scomparti in tenace cartoncino accoppiato.
Dorso a soffietto rivestito in imitlin.
Rubrica articolata su due scale in plastica serigrafata.
Formato utile 240x340 mm.

23915000 24 scomparti alfabetici A-Z - rosso

23917000 12 scomparti numerici 1/12 - rosso

23918000 32 scomparti numerici 1/31 - rosso



Libri firma

Robusta copertina rivestita in dermoide con porta etichetta.
Interno in tenace cartoncino assorbente accoppiato, rinforzato interamente al piede sulla rubricatura. 3 fori permettono la facile individuazione dei documenti. Dorsino rinforzato in carta telata.
Disponibile nei seguenti colori: Blu, Giallo, Verde, Marrone, Grigio, Nero, Bordeaux, Rosso e Arancio.
Formato utile 240x340 mm.



23904000 18 scomparti - Blu



Cartella Corrispondenza

Copertina rivestita in dermoide con portaetichetta intercambiabile.
Lembo fermafogli cordonato all'interno.
Dorso snodato a V da 0 a 40 mm.
Formato utile 24x34 cm.



23909000 Blu



Monitori a soffietto

Copertina in cartone riciclato rigido 1.3 mm.
Interno in carta riciclata nera 270 g/mq con 2 fori per visualizzare il contenuto.
Tasti plastificati stampati numerici o alfabetici.
Formato 25x33 cm per documenti A4.



40989000 12 scomparti monitor numerico 1-12 nero

40987000 32 scomparti monitor numerico 1-31 nero

40984000 24 scomparti monitor alfabetico A-Z nero



Portafrancobolli e marche a soffietto

Copertina rivestita in dermoide. Interno a 12 scomparti in tenace cartoncino accoppiato. Rubrica rinforzata, fermafogli su ogni pagina. Dorsino rinforzato.
Formato 22,5x30,5 cm.



23941000 12 scomparti blu

PAGNA



Libro firma

Libro firma per documenti in formato A4, 20 facciate, copertina colorata in resistente cartoncino con rivestimento in carta laminata antimacchia da 1,7 mm, dorso a soffietto rinforzato, pagine extra- resistenti in cartoncino assorbente grigio da 250 g/mq, rubricatura rinforzata, 3 fori per identificare rapidamente i documenti contenuti sotto, tasca per biglietto da visita con possibilità di personalizzare la copertina.



23904050 ■ Libro Firma 20 facciate

23904030 ■ Libro Firma 20 facciate

23904007 ■ Libro Firma 20 facciate

23904040 ■ Libro Firma 20 facciate

www.blauer-engel.de/uc30a
 * Impressionen from your business register
 gratis
 + PVC Film



Classificatore Mec

Classificatori con custodia contenenti cartelline a 3 lembi incernierate sul dorso ed estraibili singolarmente. Provvisi di indici per una immediata reperibilità delle pratiche. F.to esterno (l x h) 25,5x34,5 cm F.to utile (l x h) 23 x 32 cm. Versione numerica (12 cartelle, dorso 7 cm)



le cartelline sono incernierate sul dorso ed estraibili singolarmente

24638000 ■ Mec 12 numerico

#7

capitolo | archiviazione

frascini



Cartella Determinazioni

Cartella Determinazioni in cartoncino tenace da 260 gr. Rubricatura sulla destra numerata. Possibilità di intestazione sulla copertina plastificata. Formato utile 25x35 cm.



42506029 Cartella Determinazioni a 10 scomparti

frascini



Libro Firma Ecologico

Libro Firma a 18 scomparti in cartoncino colore avana, f.to 24 x 34 x 3,5 cm.



42487005 Libro Firma Eco - 18 scomparti

EXACOMPTA

Classificatore Harmonika®

Copertina in cartoncino lustrato 425 g/mq. 12 scomparti. Interni in cartoncino 225 g/mq multicolori vivaci. Formato: 24x32 cm.

32977000 12 scomparti neutri - Blu

32977038 12 scomparti neutri - Rosso



DURABLE

Cartelline Swingclip®

Cartellina in polipropilene flessibile trasparente con clip in plastica colorata a forma di ellisse. Può essere aperta a 180° senza dover sganciare la clip. Può contenere sino a 30 fogli f.to A4.



23612011	■	Blu	25	📦
23612030	■	Nero	25	📦
23613000	■ ■ ■ ■ ■	Conf. da 5 col. assor.traslucidi	25	📦



Cartella Exafolio

Classificatore sei scomparti per conferenza fornito di blocco A4. Tasche con chiusura zip e porta penna. F.to 25,5x33 cm.



33377030 Classificatore Exafolio



Cartellina Meeting personalizzabile

Ideale per congressi e presentazioni. Tasca frontale per la personalizzazione. Intaglio per inserimento biglietto da visita.



ideale per conferenze



23654010	□	Bianco
23654030	■	Nero
23654011	■	Blu

DURABLE

Cartelline con fermafoglio

Cartellina con fermafogli in polipropilene. Copertina in PPL trasparente e fondo colorato. Formato A4 ideale per preventivi, offerte, relazioni.

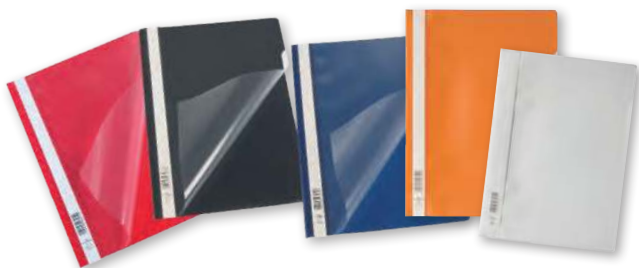

23569011	■	Blu	50	📦
23569030	■	Nero	50	📦
23575000	■	Rosso	50	📦
38037010	□	Bianco	50	📦
23569001	■	Arancio	50	📦



Cartelline Quotation File

Per una presentazione elegante, dona un tocco di raffinatezza ai documenti archiviati. Dotata di tasca frontale e tasca interna Formato A4.

copertina personalizzabile



23572011	■	Blu	25	📦
23572038	■	Rosso	25	📦



Cartelline con molla

Cartellina con molla, in acciaio verniciato, sul dorso.
Copertina in PPL trasparente ad alto spessore e fondo colorato.
Formato A4 ideale per preventivi, offerte, relazioni.

23598007		Azzurro	dorso 5 mm	25	
23598010		Bianco	dorso 5 mm	25	
23598021		Giallo	dorso 5 mm	25	
23598030		Nero	dorso 5 mm	25	
23598038		Rosso	dorso 5 mm	25	
23598047		Verde	dorso 5 mm	25	
23605007		Azzurro	dorso 8 mm	25	
23605030		Nero	dorso 8 mm	25	
23605038		Rosso	dorso 8 mm	25	



Busta perforata con chiusura a zip

Busta a perforazione universale. Chiusura con zip per una perfetta tenuta dei documenti fino al formato 22x27 cm.



42478000 Busta con chiusura a zip. Confezione 5pz.



Buste con zip

Buste con zip trasparente con chiusura a cerniera.
Materiale eva morbido e resistente per proteggere e trasportare oggetti e documenti. Spessore 3/10°
Conf. da 5 con 5 colori assortiti
Colori assortiti: blu, giallo, nero, fucsia, verde

novità

41009204	formato A6
41009205	formato A5
41009206	formato A4
41009304	formato A3



Le cartelline in cartoncino sono da pagina 284

Cartellina 2 tasche

Cartellina portadocumenti in polipropilene trasparente con ampie tasche interne a soffietto per alti spessori.
Formato 23 x 30,5 cm.
Aperta può contenere un foglio f.to A3.

23647007		Azzurro
23647021		Giallo
23647038		Rosso
23647045		Trasparente
23647047		Verde













aperta
può contenere
formato A3

Busta con cordoncino

Busta a soffietto in polipropilene trasparente colorato. Dotata di un efficace sistema di chiusura a cordino che garantisce sicurezza. Formato 25 x 33 cm. Soffietto di 3 cm per una capacità di oltre 300 fogli.







23531007	 Azzurro	5	
23531021	 Giallo	5	
23531038	 Rosso	5	
23531045	 Trasparente	5	
23531047	 Verde	5	



Busta doppia tasca

Busta orizzontale in PPL semitrasparente chiusura con zip a pressione, doppia tasca frontale e centrale e soffietto, linea TRASPARENTE. Formato 32,5 x 25 cm. 4 Colori assortiti: trasparente, verde, rosso, blu













23550000	    Colori assortiti	12	
-----------------	--	----	---



Cartellina con bottone

Cartellina portadocumenti in polipropilene trasparente in 5 colori. Chiusura con patella più bottone a pressione per una massima sicurezza.











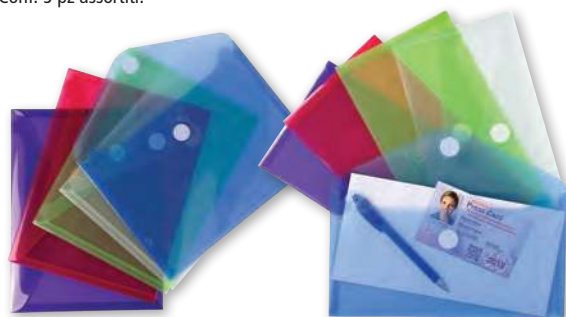



F.to esterno 24,3x33 cm			
23551007	 Azzurro - contiene f.to A4	10	
23551021	 Giallo - contiene f.to A4	10	
23551038	 Rosso - contiene f.to A4	10	
23551045	 Trasparente - contiene f.to A4	10	
23551047	 Verde - contiene f.to A4	10	



Busta PPL liscio con velcro

Colori assortiti: blu, trasparente, rosso, verde anice, viola. Conf. 5 pz assortiti.



40999004	     Colori assortiti - f.to 25x13,5 cm	5	
41009004	     Colori assortiti - f.to 15x21 cm	5	



Busta perforata con chiusura a strappo

Busta a perforazione universale. Chiusura a strappo atta a contenere documenti fino al formato A4.



42479000	Busta con chiusura a strappo. Confezione 5pz. Colori assortiti.
-----------------	---



Cartelle 3 lembi FLUO

Cartelle in polipropilene a dorso piatto con lavorazione a righe diagonali. F.to 24 x 32 cm. Conf. da 10 pz. in colori assortiti.



23765004  Cartelle 3 lembi 10 

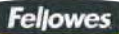











Cartellina in plastica a tre lembi

Indistruttibile e riciclabile, resistente all'umidità. Tre alette a cordonatura multipla, chiusura con elastico. Materiale: PPL da 0,8 mm. Formato esterno 25x35. Formato utile 23,5x34,5.

indistruttibile e riciclabile



23764007  Traslucido blu 10 
 23764011  Azzurro 10 
 23764021  Giallo 10 
 23764038  Rosso 10 
 23764047  Verde 10 



Scatola archivio Exabox Opak

PPL opaco 7/10°. Formato 25x33 cm. Dorso 4 cm.

in polipropilene dorso 4 cm



32980011  Blu 8 
 32980038  Rosso 8 



Cartellina in plastica a tre lembi colori fluo

Indistruttibile e riciclabile, resistente all'umidità. Tre alette a cordonatura multipla, chiusura con elastico. Confezione da 4 cartelline colori assortiti. Formato esterno 25,5x35,5. Formato utile 25x35.



colori fluo

23764004  Set da 4 cartelline colori fluo assortiti



Cartella in PPL dorso 3 colori fluo

Indistruttibile e riciclabile, resistente all'umidità. Chiusura con elastico e doppio incastro laterale. Confezione da 4 cartelline col. assortiti. Formato esterno 25,5x35,5x3 cm. Formato utile 25x35 cm.

colori fluo

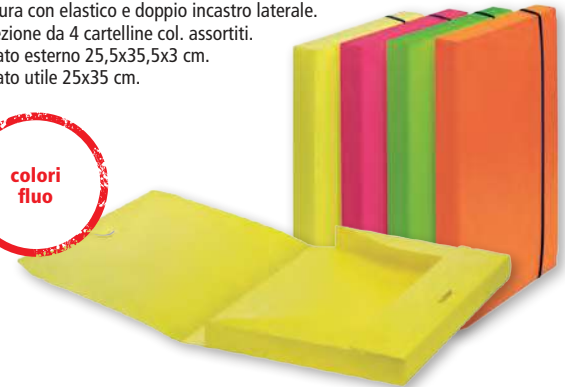

39558004  Set da 4 cartelline colori fluo assortiti





Cartella 3 lembi in PPL Opak

PPL opaco 5/10°. Formato 24x32 cm

in polipropilene



32660004  Confezione da 10 colori assortiti 10 



Cartelle con elastico piatto

Cartone spessore 2 mm rivestito completamente di carta liscia stampata e plastificata in colori vivaci. Chiusura mediante elastico a fettuccia in tinta. Formato b.25 x h.35 cm.



Dorso

41535038	■ Rosso	3 cm	15	
41535011	■ Blu	3 cm	15	
41535047	■ Verde	3 cm	15	
41535007	■ Azzurro	3 cm	15	
39141038	■ Rosso	5 cm	10	
39141011	■ Blu	5 cm	10	
39141047	■ Verde	5 cm	10	
39141007	■ Azzurro	5 cm	10	
39141211	■ Blu	8 cm	10	
39141247	■ Verde	8 cm	10	
39141207	■ Azzurro	8 cm	10	
39141238	■ Rosso	8 cm	10	



Cartelle Portaprogetti con bottone

Scatola Portaprogetti con bottone. Cartella rivestita in materiale plastico, porta etichetta termosaldata sul dorso. Risguardo in carta gofrata nera e chiusura con bottoni automatici. F.to 25 x 35 cm.



Dorso

42488038	■ Rosso	8 cm	10	
42488001	■ Arancio	8 cm	10	
42488021	■ Giallo sole	8 cm	10	
42488011	■ Blu	8 cm	10	
42488047	■ Verde	8 cm	10	









Dorso

42489038	■ Rosso	10 cm	10	
42489001	■ Arancio	10 cm	10	
42489021	■ Giallo sole	10 cm	10	
42489011	■ Blu	10 cm	10	
42489047	■ Verde	10 cm	10	

Cartella in Presspan

Realizzate in presspan bilucido. I lembi di ampie dimensioni permettono una superiore capacità d'archivio e una migliore protezione del contenuto. Capacità: 2 cm. Formato: 26x35 cm.











23301011	 Blu	5	
23301021	 Giallo	5	
23301038	 Rosso	5	
23301047	 Verde	5	

Cartella 3 lembi plastificata

Cartella a 3 lembi con elastico pratica e maneggevole, in cartone plastificato lucido in colori brillanti. Formato 25 x 34 cm.



23297011	 Blu	30	
23297021	 Giallo	30	
23297038	 Rosso	30	
23297047	 Verde	30	







#7

capitolo | archiviazione



Cartella 3 lembi con elastici

Cartellina realizzata in robusto cartoncino lustrè da 400 g/mq. Formato 24x32 cm.

23315004	 Conf. da 50 pezzi  in 10 colori assortiti		
23315011	 Blu	25	
23315038	 Rosso	25	



Cartelline a tasca e soffierto

Cartellina realizzata in robusto cartoncino lustrè da 265 g/mq. Formato 24x32 cm. Confezione da 5 pz. in 5 colori assortiti: blu, giallo, rosso, verde e viola.



39638004	 Confezione da 5 pz. in 5 colori assortiti
-----------------	---



Cartellina con doppia tasca

Permette la doppia archiviazione nella stessa cartella. La chiusura ad L delle due alette conserva perfettamente i documenti. Cartoncino da 220 g/mq. Formato 24 x 32 cm. Confezione da 25 in 5 colori assortiti



32983004	 Conf. da 25 in 5 colori assortiti
-----------------	--



Cartellina a tasca e soffietto

Realizzata in cartoncino Kraft Gr 225 mq colore Avana. Certificato FSC. Pratico Soffietto sui tre lati a spessore variabile. Zona scrivibile realizzata con righe impresse a secco sulla prima di copertina.



23344007		Azzurro	25	
23344021		Giallo	25	
23344038		Rosso	25	
23344047		Verde	25	
23344001		Arancio	25	
23344010		Eco	25	

Cartellina in cartoncino ad "L"

Cartellina in cartoncino stampato aperta su 2 lati ad "L" con finestratura superiore. Formato 22x31 cm.

23329001		Arancio	50	
23329011		Azzurro	50	
23329021		Giallo	50	
23329037		Rosa	50	
23329047		Verde	50	
23329048		Acquamarina	50	
23329038		Rosso	50	
23329006		Avorio	50	



Cartellina con fermaglio a 2 fori

Cartellina semplice in robusto cartoncino da 200 gr/mq, dai colori brillanti e vivaci. Formato 24,5 x 34 cm.



23359007		Azzurro - Confezione da 50 cartelline	50	
23359021		Giallo - Confezione da 50 cartelline	50	
23359038		Rosso - Confezione da 50 cartelline	50	
23359047		Verde - Confezione da 50 cartelline	50	



I faldoni sono a pagina 292

Cartellina con lembi Manilla senza stampa

Cartellina a 3 lembi realizzata in cartoncino colorato da 190 gr.
Formato 24,5 x 34,5 cm.



23417001	Con lembi - senza stampa - arancio	50	
23417007	Con lembi - senza stampa - azzurro	50	
23417021	Con lembi - senza stampa - giallo	50	
23417026	Con lembi - senza stampa - grigio	50	
23417038	Con lembi - senza stampa - rosso	50	
23417047	Con lembi - senza stampa - verde	50	

Cartellina con lembi Manilla con stampa

Cartellina a 3 lembi realizzata in cartoncino colorato da 190 gr.
Formato 24,5 x 34,5 cm.



23428001	Con lembi e con stampa - arancio	50	
23428007	Con lembi e con stampa - azzurro	50	
23428021	Con lembi e con stampa - giallo	50	
23428038	Con lembi e con stampa - rosso	50	
23428047	Con lembi e con stampa - verde	50	

Cartellina senza lembi Manilla senza stampa

Cartellina semplice realizzata in cartoncino colorato da 150 gr/mq.
Formato 24,5 x 34,5 cm.



23471001	Senza lembi e senza stampa - arancio	100	
23471007	Senza lembi e senza stampa - azzurro	100	
23471021	Senza lembi e senza stampa - giallo	100	
23471026	Senza lembi e senza stampa - grigio	100	
23471038	Senza lembi e senza stampa - rosso	100	
23471047	Senza lembi e senza stampa - verde	100	

Cartellina senza lembi Manilla con stampa

Cartellina semplice realizzata in cartoncino colorato da 150 gr/mq.
Formato 24,5 x 34,5 cm.



23477001	Senza lembi con stampa - arancio	100	
23477007	Senza lembi con stampa - azzurro	100	
23477021	Senza lembi con stampa - giallo	100	
23477026	Senza lembi con stampa - grigio	100	
23477038	Senza lembi con stampa - rosso	100	
23477047	Senza lembi con stampa - verde	100	



Cartellina con lembi 3L

Cartellina con tre lembi in robusto cartoncino da 200 gr/mq, dai colori brillanti e vivaci. Formato 24,4 x 34,5 cm.

23401001		Con lembi - arancio	50	
23401007		Con lembi - azzurro	50	
23401021		Con lembi - giallo	50	
23401035		Con lembi - rosa	50	
23401038		Con lembi - rosso	50	
23401047		Con lembi - verde	50	
23403000		Colori assortiti	50	

200 gr

CARTELLINE SENZA LEMBI



Cartellina senza lembi SL

Cartellina semplice in robusto cartoncino da 200 gr/mq, dai colori brillanti e vivaci. Formato 24,5 x 34 cm.

23455010		Senza lembi - eco	50	
23455001		Senza lembi - arancio	50	
23455007		Senza lembi - azzurro	50	
23455021		Senza lembi - giallo	50	
23455035		Senza lembi - rosa	50	
23455038		Senza lembi - rosso	50	
23455047		Senza lembi - verde	50	
23457000		Colori assortiti	50	

200 gr

Cartellina Bristol

Cartellina con tre lembi in resistente e duraturo cartoncino da 270 gr/mq. Colori brillanti e vivaci. Formato 24,9 x 34,6 cm.

robusto cartoncino da 270 gr.



23421086		Con lembi - Giallo	25	
23421087		Con lembi - Verde	25	
23421088		Con lembi - Azzurro	25	
23421089		Con lembi - Rosso	25	

23421094		Senza lembi - Giallo	50	
23421098		Senza lembi - Verde	50	
23421097		Senza lembi - Azzurro	50	
23421095		Senza lembi - Rosso	50	

FAVINI

Cartellina con lembi

Cartellina a 3 lembi
in cartoncino da 200 gr.
Formato 24,5 x 34,5 cm.



23408001		Colori Luce con lembi - arancio	25	
23408007		Colori Luce con lembi - azzurro	25	
23408018		Colori Luce con lembi - ciclamino	25	
23408021		Colori Luce con lembi - giallo sole	25	
23408038		Colori Luce con lembi - rosso scarlatto	25	
23408047		Colori Luce con lembi - verde	25	
23408054		Colori Luce con lembi - violetto	25	
31115000		Colori Luce con lembi - blu di prussia	25	
23408034		Colori Luce con lembi - pistacchio	25	
23408026		Colori Luce con lembi - grafite	25	
23411000		Colori Luce colori assortiti	25	

23400000	<input type="checkbox"/>	Colore Tenue con lembi - bianco	25	
31117099	<input type="checkbox"/>	Colore Tenue con lembi - camoscio	25	
23408012	<input type="checkbox"/>	Colore Tenue con lembi - celeste	25	
23408048	<input type="checkbox"/>	Colore Tenue con lembi - verde tenue	25	
23408025	<input type="checkbox"/>	Colore Tenue con lembi - ghiaccio	25	
23408035	<input type="checkbox"/>	Colore Tenue con lembi - rosa	25	



FAVINI

Cartellina senza lembi

Cartellina senza lembi
in cartoncino da 200 gr.
Formato 25 x 34 cm.



23462001		Colori Luce senza lembi - arancio	50	
23462007		Colori Luce senza lembi - azzurro	50	
23462018		Colori Luce senza lembi - ciclamino	50	
23462014		Colori Luce senza lembi - blu di prussia	50	
23462021		Colori Luce senza lembi - giallo sole	50	
23462038		Colori Luce senza lembi - rosso scarlatto	50	
23462047		Colori Luce senza lembi - verde	50	
23462054		Colori Luce senza lembi - violetto	50	
23441000		Colori assortiti	50	

23493000	<input type="checkbox"/>	Colore Tenue senza lembi - bianco	50	
23462017	<input type="checkbox"/>	Colore Tenue senza lembi - camoscio	50	
23462012	<input type="checkbox"/>	Colore Tenue senza lembi - celeste	50	
23462013	<input type="checkbox"/>	Colore Tenue senza lembi - verde tenue	50	
23493025	<input type="checkbox"/>	Colore Tenue senza lembi - ghiaccio	50	
23462035	<input type="checkbox"/>	Colore Tenue senza lembi - rosa	50	





#7

capitolo | archiviazione



novità



Portaprogetto con bottone

Indeformabile e robusto cartone accoppiato ecologico da 1,28 mm. di spessore color avana certificato FSC. 2 alette saldamente applicate su quadrante interno mediante 3 + 3 rivetti. Chiusura interna ed esterna con bottoni a pressione in acciaio brunito. F.to chiuso 25 x 35 cm.

		Dorso	
25190011	■ blu	4 cm	5
25190021	■ giallo	4 cm	5
25190038	■ rosso	4 cm	5
25190047	■ verde	4 cm	5
25194011	■ blu	6 cm	5
25194021	■ giallo	6 cm	5
25194038	■ rosso	6 cm	5
25194047	■ verde	6 cm	5
25198011	■ blu	8 cm	5
25198021	■ giallo	8 cm	5
25198038	■ rosso	8 cm	5
25198047	■ verde	8 cm	5
25202011	■ blu	10 cm	5
25202021	■ giallo	10 cm	5
25202038	■ rosso	10 cm	5
25202047	■ verde	10 cm	5
25206011	■ blu	12 cm	5
25206021	■ giallo	12 cm	5
25206038	■ rosso	12 cm	5
25206047	■ verde	12 cm	5
25210011	■ blu	15 cm	5
25210021	■ giallo	15 cm	5
25210038	■ rosso	15 cm	5
25210047	■ verde	15 cm	5
25198001	■ ecologica	8 cm	5
25198002	■ ecologica	10 cm	5
25198003	■ ecologica	12 cm	5



Scatole Progetti TOP

Scatola a chiusura interna ed esterna con bottone a pressione. Struttura in robusto fibrone colorato, spessore 1,1 mm. Portaetichetta plastica trasparente adesiva, con etichetta in cartoncino removibile fornita di serie. Formato esterno 26 x 36 cm. Formato utile 25 x 35 cm. Dal dorso 4 cm al 15 cm con anello di estrazione.

		Dorso	
25217011	■ blu	4 cm	6
25217038	■ rosso	4 cm	6
25217047	■ verde	4 cm	6
25220011	■ blu	6 cm	6
25220038	■ rosso	6 cm	6
25220047	■ verde	6 cm	6
25223011	■ blu	8 cm	6
25223038	■ rosso	8 cm	6
25223047	■ verde	8 cm	6
25226011	■ blu	10 cm	6
25226038	■ rosso	10 cm	6
25226047	■ verde	10 cm	6
25229011	■ blu	15 cm	6
25229038	■ rosso	15 cm	6
25229047	■ verde	15 cm	6



Scatole progetti Plus PPL

In robusto PPL indeformabile.
Chiusura esterna ed interna a bottone, portaetichette saldato con etichetta removibile, occhio di estrazione ergonomico.
Formato esterno: 25,5 x 35,5 cm. Formato utile 25 x 35 cm.

		Dorso	
25238007	azzurro	4 cm	5
25238021	giallo	4 cm	5
25238038	rosso	4 cm	5
25238047	verde	4 cm	5
25242007	azzurro	6 cm	5
25242021	giallo	6 cm	5
25242038	rosso	6 cm	5
25242047	verde	6 cm	5
25246007	azzurro	8 cm	5
25246021	giallo	8 cm	5
25246038	rosso	8 cm	5
25246047	verde	8 cm	5

		Dorso	
25250007	azzurro	10 cm	5
25250021	giallo	10 cm	5
25250038	rosso	10 cm	5
25250047	verde	10 cm	5
25254007	azzurro	12 cm	5
25254021	giallo	12 cm	5
25254038	rosso	12 cm	5
25254047	verde	12 cm	5
25258007	azzurro	15 cm	5
25258021	giallo	15 cm	5
25258038	rosso	15 cm	5
25258047	verde	15 cm	5

Scatole in legno colorate

Scatole in cartone e legno, rivestite con carta goffrata, snodi in tela.



38586011	Blu - F.to 38 x 27 x 12 cm	10
38586038	Rosso - F.to 38 x 27 x 12 cm	10

Scatole in legno universali

Scatola in legno con chiusura a 2 bottoni, apertura del dorso a parte del lato superiore.
Scatola in legno con chiusura con lacci, apertura totale del lato superiore e del dorso.



38369000	Scatola archivio 2 bottoni - F.to 38 x 27 x 12 cm	10
38369060	Scatola archivio con lacci - F.to 38 x 27 x 12 cm	10



Scatole archivio SCATTO

Realizzate in Colpan® (cartone rivestito in PVC) con chiusura con bottoni automatici. Dotate di porta cartellino ed etichetta intercambiabile. Ideali per archiviare progetti, disegni e cartelline per atti. Formato contenuto 25 x 35 cm.



Dorso

25106011	■ blu	4 cm	25	
25106038	■ rosso	4 cm	25	
25108011	■ blu	6 cm	25	
25108038	■ rosso	6 cm	25	
25110011	■ blu	8 cm	25	
25110038	■ rosso	8 cm	25	
25112011	■ blu	12 cm	25	
25112038	■ rosso	12 cm	25	



Scatole archivio BIG

Cartelle in Colpan® (cartone rivestito in PVC) con chiusura a tre lembi. Maniglia in plastica, occhiello e bottoni automatici in metallo colorato ed etichetta intercambiabile colorata.

Adatte all'archiviazione e al trasporto di progetti, disegni, documenti e cartelline per atti di formato 25x35 cm.



Dorso

25100011	■ BIG 120 blu	12 cm	20	
25100038	■ BIG 120 rosso	12 cm	20	
25102011	■ BIG 160 blu	16 cm	14	
25102038	■ BIG 160 rosso	16 cm	14	
25104011	■ BIG 200 blu	20 cm	14	
25104038	■ BIG 200 rosso	20 cm	14	
39616704	■ BIG NEXT 120 nero	12 cm	12	
39617704	■ BIG NEXT 160 nero	16 cm	12	
39618704	■ BIG NEXT 200 nero	20 cm	12	



Scatole archivio

Scatola archivio in cartone accoppiato spessore 1,75 con maniglia in pvc adatta per il trasporto ed il sollevamento. Formato 25 x 35 cm



Dorso

38909311	■ blu	12 cm	20	
38909338	■ rosso	12 cm	20	
38909411	■ blu	16 cm	14	
38909438	■ rosso	16 cm	14	
38909511	■ blu	20 cm	14	
38909538	■ rosso	20 cm	14	





Fellowes

Scatole archivio Combibox

Scatola archivio componibile grazie alle clips in dotazione.
Può essere archiviata sia in orizzontale che in verticale.
Le due patelle di chiusura sono ribaltabili e l'etichetta di identificazione è adesiva. Scatola realizzata in robusto Ekostar da 2 mm in polipropilene stampato ad iniezione.

Formato esterno: 29,8x36,2x9 cm
Formato interno: 29,5x35,8x9 cm

25080011	■ Blu	10	
25080027	■ Grigio/nero	10	
25080038	■ Rosso	10	



Resisto

Scatole per documenti BOX 4

Scatola realizzata con cartone e rinforzata con pannelli in legno, rivestimento con carta monopatinata dai colori brillanti, profili dotati di cerniere metalliche che consentono l'apertura frontale del dorso per la rapida consultazione del contenuto.

Scatola con apertura totale del dorso e di un lato.
Dimensioni 37,5 x 29,5 x 9 cm

25075011	■ Blu	12	
25075026	■ Grigio	12	
25075038	■ Rosso	12	





Resisto

Scatole per documenti BOX 1

Scatola realizzata con cartone e rinforzata con pannelli in legno, rivestimento con carta monopatinata dai colori brillanti, profili dotati di cerniere metalliche che consentono l'apertura frontale del dorso per la rapida consultazione del contenuto.

Scatola con apertura parziale del dorso e parte del lato.
Dimensioni 37,5 x 29,5 x 9 cm

con
cerniere
metalliche

25071011	■ Blu	12	
25071026	■ Grigio	12	
25071038	■ Rosso	12	





lacci ripassati all'interno dell'anello per un corretto utilizzo

Faldoni

Cartone accoppiato 1,8 mm rivestito esternamente in carta stampata gr. 100/115 mq. Risguardo interno in carta bianca. Lacci in tela: larghezza 15 mm - lunghezza 260 mm, saldamente fissati tramite occhiello metallico alla struttura su tre lati. Formato utile Altezza 35cm x lunghezza 25cm

23232000	Dorso 5 - F.to 35 x 25 cm	25	
23233000	Dorso 8 - F.to 35 x 25 cm	25	
23234000	Dorso 10 - F.to 35 x 25 cm	25	
23235000	Dorso 12 - F.to 35 x 25 cm	25	
23236000	Dorso 15 - F.to 35 x 25 cm	25	
23237000	Dorso 20 - F.to 35 x 25 cm	25	



Cartella a soffietto ROCK'S

Cartelle per archivio documenti, con speciale soffietto espandibile da 3 cm. Cartoncino 320 gr, dimensioni 24x32 cm. Conf. 10 pz. in 5 colori assortiti.

32981004 Colori assortiti 10



dorso espandibile



Raccoglitori Asso sono a pagina 255



Faldone Espandibile Maxi

Faldone con dorso espandibile fino a 16 cm. Formato 26 x 36 cm.

42490009 Faldone Espandibile Maxi colore beige 10
42492009 Fettuccina con fermaglio metallico lunghezza 1 mt 25



dorso espandibile fino a 16 cm

NATI PER UN TRASLOCO SENZA PROBLEMI



TRASLOCHI E CONSERVAZIONE

Soluzioni forti e stabili per facilitare il trasporto e la conservazione

ASSEMBLAGGIO SEMPLICE E VELOCE

Per farti risparmiare tempo, alcuni prodotti sono stati progettati con un sistema di chiusura veloce senza uso di nastro adesivo.



SOLIDI E RESISTENTI

Ogni scatola è categorizzata in base alla robustezza e al numero di unità impilabili.



RICICLABILI E SOSTENIBILI

Per aiutarti a rispettare l'ambiente.



Scatole traslochi Smoothmove Standard

- Le scatole da 67 e 100 litri sono in robusto cartone doppio strato.
- Icone prestampate e aree etichettabili per identificare il contenuto.
- Assemblaggio manuale e chiusura con nastro adesivo.
- Maniglia per il trasporto preforata.
- In cartone certificato FSC 100% riciclato e riciclabile.



42502000	Scatola Smoothmove standard avana - 39 lt - Dimensioni ESTERNE 32,5x27x47,5 cm - Dimensioni INTERNE 32x26x47 cm	10	
42503000	Scatola Smoothmove standard avana - 67 lt - Dimensioni ESTERNE 36x35,5x55,5 cm - Dimensioni INTERNE 35x35x55 cm	10	
42505000	Scatola Smoothmove standard avana - 100 lt - Dimensioni ESTERNE 45x33x70,5 cm - Dimensioni INTERNE 44x32,5x70 cm	10	

Scatole traslochi Smoothmove Classic

- In robusto cartone doppio strato.
- Icone prestampate e aree etichettabili per identificare il contenuto.
- Coperchio rimovibile antipolvere per proteggere il contenuto.
- Assemblaggio veloce FastFold.
- Maniglia per il trasporto preforata.
- In cartone certificato FSC 100% riciclato e riciclabile.



42505050	Scatola Classic con coperchio - 32 lt - Dimensioni ESTERNE 33,5x27x39,1 cm - Dimensioni INTERNE 32,5x26x37,5 cm	10	
42505060	Scatola Classic con coperchio - 38 lt - Dimensioni ESTERNE 33,5x27,1x47 cm - Dimensioni INTERNE 32,5x26x44,5 cm	10	

NATI PER CONSERVARE A LUNGO

BANKERS BOX

PROSTORE™ Scatole in plastica forti e durevoli

AFFIDABILI E RESISTENTI

Questi contenitori super-robusti sono prodotti in polipropilene di alta qualità con lati e base rinforzati.



COMODI E SICURI

Progettati per ogni tua esigenza di conservazione e prodotti con materiali privi di BPA.



RICICLABILI E SOSTENIBILI

Per aiutarti a rispettare l'ambiente.



ProStore™ Scatola 5,5 lt

- Scatola in robusto polipropilene riciclabile, con base ed angoli rinforzati per renderla impilabile e resistente.
- Il coperchio si chiude ermeticamente con clip di chiusura che proteggono il contenuto da muffa, umidità e polvere.
- Ideale per conservare documenti formato A4: può contenere un'intera risma di carta 80 gsm.
- Tutte le scatole ProStore™ in plastica sono 100% prive di BPA, certificate idonee al contatto con il cibo e completamente riciclabili (imballi inclusi).



Esempi di oggetti che può contenere

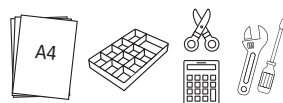

dimensioni ESTERNE
9x39,5x25,3 cm

dimensioni INTERNE
7,5x34x21,5 cm

capacità 5,5 lt

50208002 Contenitore plastica Prostore c/coperchio 5,5 lt

1

ProStore™ Scatola 10 lt

- Scatola in robusto polipropilene riciclabile, con base ed angoli rinforzati per renderla impilabile e resistente.
- Il coperchio si chiude ermeticamente con clip di chiusura che proteggono il contenuto da muffa, umidità e polvere.
- Ideale per conservare documenti formato A4: può contenere due risme di carta 80 gsm.
- Tutte le scatole ProStore™ in plastica sono 100% prive di BPA, certificate idonee al contatto con il cibo e completamente riciclabili (imballi inclusi).



Esempi di oggetti che può contenere

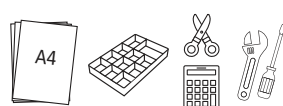

dimensioni ESTERNE
15,5x39,5x25,3 cm

dimensioni INTERNE
14x34x21,5 cm

capacità 10 lt

50208003 Contenitore plastica Prostore c/coperchio 10 lt

1

ProStore™ Scatola 18,5 lt

- Scatola in robusto polipropilene riciclabile, con base ed angoli rinforzati per renderla impilabile e resistente.
- Il coperchio si chiude ermeticamente con clip di chiusura che proteggono il contenuto da muffa, umidità e polvere.
- Ideale per conservare cartelle sospese formato A4, registratori a leva e contenitori archivio.
- Tutte le scatole ProStore™ in plastica sono 100% prive di BPA, certificate idonee al contatto con il cibo e completamente riciclabili (imballi inclusi).

Esempi di oggetti che può contenere



novità

dimensioni ESTERNE
29x39,5x25,5 cm

dimensioni INTERNE
28x32x20 cm

capacità 18,5 lt



50208004 Contenitore plastica Prostore c/coperchio 18,5 lt

1

ProStore™ Scatola 26 lt

- Scatola in robusto polipropilene riciclabile, con base ed angoli rinforzati per renderla impilabile e resistente.
- Il coperchio si chiude ermeticamente con clip di chiusura che proteggono il contenuto da muffa, umidità e polvere.
- Ideale per archiviare documenti o per conservare oggetti domestici.
- Tutte le scatole ProStore™ in plastica sono 100% prive di BPA, certificate idonee al contatto con il cibo e completamente riciclabili (imballi inclusi).

Esempi di oggetti che può contenere



novità

dimensioni ESTERNE
29x47x30 cm

dimensioni INTERNE
27x37,5x24 cm

capacità 26 lt



50208005 Contenitore plastica Prostore c/coperchio 26 lt

1

ProStore™ Scatola 36 lt

- Scatola in robusto polipropilene riciclabile, con base ed angoli rinforzati per renderla impilabile e resistente.
- Il coperchio si chiude ermeticamente con clip di chiusura che proteggono il contenuto da muffa, umidità e polvere.
- Ideale per cartelle sospese formato A4 o legale, registratori a leva e raccoglitori archivio.
- Tutte le scatole ProStore™ in plastica sono 100% prive di BPA, certificate idonee al contatto con il cibo e completamente riciclabili (imballi inclusi).

Esempi di oggetti che può contenere



dimensioni ESTERNE
31,5x47,5x38 cm

dimensioni INTERNE
30x37x31 cm

capacità 36 lt



50208006 Contenitore plastica Prostore c/coperchio 36 lt

1

ProStore™ Scatola 48 lt

- Scatola in robusto polipropilene riciclabile, con base ed angoli rinforzati per renderla impilabile e resistente.
- Il coperchio si chiude ermeticamente con clip di chiusura che proteggono il contenuto da muffa, umidità e polvere.
- Ideale per conservare vari tipi di oggetti domestici e non, contenitori archivio, cartelle sospese e raccoglitori di vari formati.
- Tutte le scatole ProStore™ in plastica sono 100% prive di BPA, certificate idonee al contatto con il cibo e completamente riciclabili (imballi inclusi).

Può contenere oggetti come:

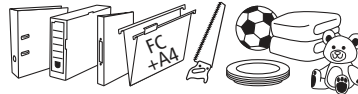

dimensioni ESTERNE
31,5x48x44 cm

dimensioni INTERNE
30x41x37 cm

capacità 48 lt



50208007 Contenitore plastica Prostore c/coperchio 48 lt

1



può contenere le cartelline 25x35

scatole automontabili



Scatole archivio MEMOPRO

Scatole in cartone riciclato al 90% rivestito in kraft bianco e stampato con inchiostri a base d'acqua. Le colle utilizzate non contengono solventi. Archiviabili in 3 posizioni e dotate di 3 fori di estrazione. F.to esterno 26x36 cm. F.to contenuto 25x35 cm. Dorso fino a 15 cm.

25049000	Dorso 8 cm	50	
25050000	Dorso 10 cm	50	
25051000	Dorso 12 cm	50	
25052000	Dorso 15 cm	50	



contiene fino al f.to 30x42 (A3)



Scatole archivio MEMORY XL A3

Scatole in cartone riciclato al 90% rivestito in kraft bianco e stampato a due colori con inchiostri a base d'acqua. Le colle utilizzate non contengono solventi. Archiviabili in 3 posizioni e dotate di 3 fori di estrazione. F.to esterno 30,5x43 cm. F.to contenuto 30x42 cm. Dorso 8 cm.

32904000	F.to A3 - dorso 8 cm	30	
----------	----------------------	----	--



Scatole archivio Dox&Dox

Capiente scatola archivio, dalla larghezza maggiorata rispetto alle dimensioni standard di questo tipo di prodotto, ideale per contenere pratiche voluminose. Si monta velocemente grazie al fondo automontante. Foro di estrazione. Spazio per la personalizzazione del contenuto sul dorso e sul coperchio. Chiusura a scomparsa. Formato 35x25 cm dorso 17 cm.



25048000	Scatola archivio Dox&Dox	12	
----------	--------------------------	----	--



Portariviste Dox&Dox

Capienza raddoppiata rispetto alle dimensioni classiche di un portariviste. Foro di presa. Spazio per la personalizzazione del contenuto su entrambi i lati del dorso. Formato 35x25 cm dorso 17 cm.



25773000	Portariviste Dox&Dox	12	
----------	----------------------	----	--

Scatole archivio

Realizzate in robusto cartone.
Sono archiviabili sia orizzontalmente che verticalmente.
Foro di presa sul lato lungo e sul lato corto.
Adatte per essere accolte nel contenitore codice 25036000.



archiviabili
sia verticalmente
che orizzontalmente

Contenitore con coperchio

Realizzato in robusto cartone con fori di presa ai lati della scatola per un facile trasporto. Ogni contenitore può accogliere fino a 5 scatole archivio ASSO file codice 25047000. F.to esterno (HxLxP): 30,5x49,5x37,5 cm.



25046000	Modello 161 - f.to utile: cm 8,5x31,5x22,3 f.to esterno cm. 9x32,8x22,8	32	
25047000	Modello 162 - f.to utile: cm 8,5x35,5x25,3 f.to esterno cm. 9x36,8x25,8	32	

25036000 Con coperchio 6

BANKERS BOX
ORGANISATION MADE EASY™

SYSTEM

Per un sistema completo e modulare di archiviazione...
TI SERVE UN BANKERS BOX®

GRANDE RESISTENZA E ROBUSTEZZA

Per aiutarti a scegliere la scatola giusta, i prodotti hanno vari livelli di robustezza



PRODOTTI AMICI DELL'AMBIENTE



Dimensioni interne L x A x P (cm) Dimensioni esterne L x A x P (cm)

			Dimensioni interne L x A x P (cm)	Dimensioni esterne L x A x P (cm)		
42303000	SYSTEM Scatola grande		28.70 x 43.00 x 38.00	29.40 x 38.70 x 44.50	10	
42304000	SYSTEM Container archivio		32.50 x 54.00 x 37.50	33.50 x 55.70 x 38.90	5	
41033011	SYSTEM Contenitore archivio Legal dorso 8CM		25.50 x 8.00 x 36.00	25.80 x 8.50 x 36.60	10	
42305000	SYSTEM Contenitore archivio Legal dorso 10CM		25.50 x 10.00 x 36.00	25.80 x 10.30 x 36.60	10	
42306000	SYSTEM Contenitore archivio A4 dorso 8CM		26.00 x 8.00 x 31.50	26.50 x 8.50 x 32.70	10	
42307000	SYSTEM Contenitore archivio A4 dorso 10CM		26.00 x 8.00 x 31.50	26.50 x 8.50 x 32.70	10	



#7

archiviazione

capitolo

Supporto per cartelle sospese Luxor

Leggero, robusto e capiente, dal design innovativo e dal packaging accattivante. Apertura e chiusura a scatto: è subito pronto per ogni esigenza. La forma ad X lo rende estremamente stabile e robusto, ideale per essere utilizzato sia in ambienti d'ufficio sia nei reparti di produzione. Completo di 10 cartelle Joker interasse 33 cm in colori assortiti. Adatto per cartelle di interasse sia 33cm sia 39cm (basta girarlo!) Formato aperto: L41xP32xH27,5 cm.



25427000 Supporto Luxor



Cassettiere in metallo su ruote a 3 cassetti

Cassettiere in metallo su ruote a 3 cassetti. Il cassetto superiore è dotato di vaschetta porta cancelleria. Maniglia laterale integrata per apertura cassetti. Sistema di chiusura centralizzato (2 chiavi in dotazione). Misure: L40 P59 H54 cm. Merce fornita già montata.

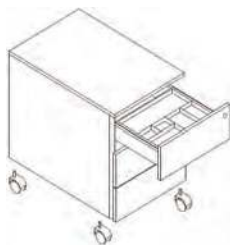

39935010 bianco S.O.

39935026 grigio S.O.

39935030 nero S.O.



Carrello per cartelle sospese Delta

Carrello in metallo per cartelle sospese, può essere utilizzato sia con cartelle di interasse 33 cm sia di 39 cm. Facilmente regolabile grazie ad appositi inviti a scatto. Può contenere fino a: 70 cartelle (mod. Avana) oppure 50 cartelle (mod. Cartesio e Joker). Dotato di 4 ruote di cui due con freno. Contiene istruzioni e strumenti per il montaggio. Dimensioni: H 70 x L 65 x P 45 mm.



25406000 Carrello per cartelle sospese grigio S.O.



DURABLE

Supporto per cartelle sospese in metallo

Realizzato in metallo cromato. Capacità fino a 30/40 cartelle sospese con interasse 33 cm (non incluse). Dimensioni 35 x 37 x 28,5 cm (LxPxH). Colore argento metallizzato.



33114000 Supporto in metallo

**cassetto superiore
dotato di vaschetta
porta cancelleria**



**Le etichettatrici
sono a pagina 400**

**I cavalierini per
le cartelle sospese
sono a pagina 268**

Classificatori per cartelle sospese

Struttura in acciaio con spessore 0,9 mm (telaio) e 0,7 (cassetti). Robusti e sicuri, con maniglia ergonomica e sistema antiribaltamento che impedisce l'apertura simultanea di più cassetti. Serratura di sicurezza centralizzata con 2 chiavi in dotazione. Cassetti adatti a contenere cartelle sospese con interasse 39 cm e 33 cm (tramite barra supplementare inclusa). Porta etichette in plastica posizionato su ogni cassetto. Portata Max di ogni cassetto 30 kg.

Descrizione L46 P62 H70 cm - Peso 26 kg

25411010 bianco 2 cassetti, altezza 70 cm - S.O.

25411026 grigio 2 cassetti, altezza 70 cm - S.O.

25411030 nero 2 cassetti, altezza 70 cm - S.O.



Descrizione L46 P62 H101 cm - Peso 37 kg

25413010 bianco 3 cassetti, altezza 101 cm - S.O.

25413026 grigio 3 cassetti, altezza 101 cm - S.O.

25413030 nero 3 cassetti, altezza 101 cm - S.O.



Descrizione L46 P62 H132 cm - Peso 47 kg

25416010 bianco 4 cassetti, altezza 132 cm - S.O.

25416026 grigio 4 cassetti, altezza 132 cm - S.O.

25416030 nero 4 cassetti, altezza 132 cm - S.O.



struttura
in metallo



struttura
in metallo



consegnati montati con imballo
ultraresistente su singoli pallet

#7

capitolo | archiviazione

Classificatori Fling per cartelle sospese

Mobili classificatori per cartelle sospese ad interasse 33 e 39 cm, a 2, 3, 4 cassetti. Struttura in melaminico antigraffio spessore 18 mm. Top in spessore 22 con bordatura stondata antiurto. Piedini regolabili. Chiusura con serratura centralizzata, con sistema antiribaltamento, per apertura di un cassetto alla volta. Prodotto da assemblare.

struttura
in melaminico



25411529 noce chiaro Classificatore a 2 cassetti L49 P55 H73,2 cm S.O.

25411629 noce chiaro Classificatore a 3 cassetti L49 P55 H107,2 cm S.O.

25411729 noce chiaro Classificatore a 4 cassetti L49 P55 H141,2 cm S.O.



25411500 faggio Classificatore a 2 cassetti L49 P55 H73,2 cm S.O.

25411600 faggio Classificatore a 3 cassetti L49 P55 H107,2 cm S.O.

25411700 faggio Classificatore a 4 cassetti L49 P55 H141,2 cm S.O.



Suggerito dagli esperti

COME INDIVIDUARE LA TUA CARTELLA SOPESA:

2 TIPI DI CARTELLE SOPESE

per **ARMADIO**: portaetichette 14 cm posizionato sul lato della cartella

per **CASSETTO**: portaetichette 31 cm posizionato sull'asta di sospensione

Determinare le misure dell'**INTERASSE** della cartella, misurando la distanza tra le guide del classificatore o cassetto: 33 cm oppure 39 cm.

Scegliere la capacità:



la cartella con **FONDO A "V"** è indicata per contenere piccoli quantitativi



la cartella con **FONDO A "U"** è indicata per contenere quantitativi voluminosi



Cartelle sospese Avana per armadio

Linea basic: realizzata in robusto cartoncino colore avana 220 g/mq. Aste di sospensione in acciaio armonico con gancini di scorrimento in polystirene nero antiurto con portaetichette in materiale plastico, lenticolare lungo 14 cm. dotato di sistema ad incastro per il collegamento in continuo.

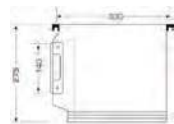

23779000 Interasse 33 colore avana fondo V 50



Cartelle sospese Cartesio per armadio

Linea di ottima qualità: realizzata in robustissimo cartoncino kraft arancio 240 g/mq. Aste di sospensione nervate in polystirene nero antiurto (spessore 5 mm.) con portaetichette in materiale plastico, lenticolare lungo 14 cm. dotato di sistema ad incastro per il collegamento in continuo. Doppio bordo di cartone incollato nella parte frontale per un uso intensivo e frequente. Colore arancio.

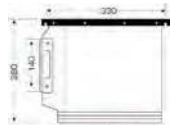

23780000 Interasse 33 arancio fondo V 50
23785000 Interasse 33 arancio fondo U 3 cm 50



Cartelle sospese Joker per cassetto

Alta qualità: realizzate in cartoncino ecologico TCF dal peso di 270 g/m2 nei colori blu, rosso, giallo, verde.

Aste di sospensione colorate nelle medesime varianti del cartone con portaetichette in materiale plastico lenticolare lungo 31 cm. dotato di bottoni a pressione per il collegamento in continuo delle cartelle.

Confezione da 10 cartelle colori assortiti.



23816000 Interasse 33 - colori assortiti fondo V 10
23829000 Interasse 39 - colori assortiti fondo V 10



Cartelle sospese Avana per cassetto

Cartelle sospese realizzate in cartoncino manilla 220 gr/mq color avana. Aste di sospensione in filo d'acciaio armonico con ganci di scorrimento in polystirene nero. Portaetichette in plastica trasparente ad effetto lenticolare dotato di sistema di collegamento in continuo delle cartelle. Etichette con bordo colorato per l'immediato reperimento dei fascicoli.



23812000	Interasse 33 avana fondo V	50	
23825000	Interasse 39 avana fondo V	50	



Cartelle sospese in PPL per cassetto

Realizzata in robustissimo polipropilene di spessore 300 micron. Aste di sospensione polystirene nero antiurto con portaetichette in materiale plastico lenticolare lungo 31 cm.



23821000	Interasse 39 - azzurro fondo U	25	
23823000	Interasse 39 - rosso fondo U	25	
33005000	Interasse 39 - azzurro fondo U	25	

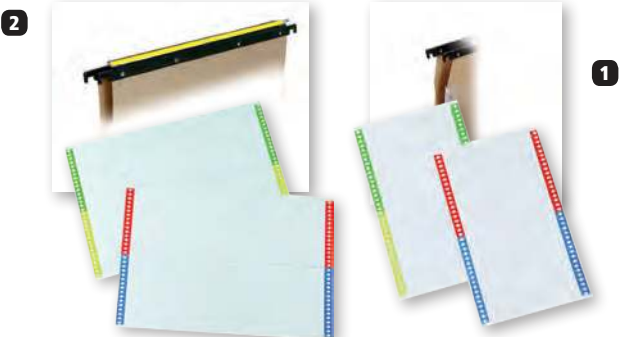

Cartelle sospese cartesio per cassetto

Linea di ottima qualità: realizzata in robustissimo cartoncino kraft arancio 240 g/m2. Le aste di sospensione nervate in polystirene nero antiurto (spessore 5mm.) Garantiscono la massima resistenza ai carichi ed alle sollecitazioni grazie ai rivetti metallici di fissaggio. Portaetichette in materiale plastico lenticolare lungo 31 cm. Colore arancio.



23813000	Interasse 33 arancio fondo V	50	
23814000	Interasse 33 dorso fondo U 3 cm arancio	50	
23826000	Interasse 39 arancio fondo V	50	
23827000	Interasse 39 dorso fondo U 3 cm arancio	50	



Cartelle per dossier sospesi Super

Realizzate partendo da cartoncino nuovo con qualità ed intensità di colori costante. Resistente, questo cartoncino è setoso e duraturo. Conf. da 10 set di 6 cartelle rigide 210 g/mq. F.to 24x32 cm per A4. Colori assortiti: arancio, giallo, verde, rosa, blu chiaro, crema.



41019004	Per cassetto conf. da 60
	cartelle assortite



Etichette per cartelle sospese

Etichette per tutte le cartelle sospese. Utilizzabili con stampanti laser e a getto d'inchiostro. Fondo bianco per una più facile scrittura e bordo colorato per un'archiviazione cromatica in 4 colori differenti: giallo, rosso, blu e verde. Disponibili per cartelle sospese da cassetto e da armadio.

23894000	1 Per cartelle sospese per armadio - conf. da 400 strisce
23895000	2 Per cartelle sospese per cassetto - conf. da 250 strisce

Chiaro.



Ci vediamo in ufficio

L'ufficio un luogo dove ritrovarsi per collaborare, innovare e confrontarsi.

Nobo, leader sul mercato, offre una gamma di prodotti pensati per migliorare la comunicazione visiva e incentivare la collaborazione.

#8 | CANCELLERIA



- | | | | |
|--------------------------------|----------|---------------------------------|----------|
| › Vaschette per corrispondenza | pag. 305 | › Fermagli puntine e spilli | pag. 350 |
| › Cassettiere | pag. 308 | › Perforatori | pag. 352 |
| › Vaschette organizer | pag. 308 | › Lenti di ingrandimento | pag. 354 |
| › Portariviste | pag. 311 | › Prezzatrici | pag. 355 |
| › Accessori da scrivania | pag. 313 | › Elastici | pag. 356 |
| › Sottomano | pag. 316 | › Colle | pag. 357 |
| › Rubriche e agende | pag. 318 | › Portatimbri | pag. 361 |
| › Portabiglietti da visita | pag. 319 | › Timbri | pag. 362 |
| › Cestini gettacarte | pag. 320 | › Numeratori | pag. 364 |
| › Posacenere | pag. 322 | › Timbri personalizzati | pag. 365 |
| › Portablocchi | pag. 323 | › Nastri adesivi | pag. 369 |
| › Borse / zaini / trolley | pag. 326 | › Nastri da imballo e dispenser | pag. 372 |
| › Tessere e portatessere | pag. 333 | › Cassette portavalori | pag. 374 |
| › Portabadge e portanome | pag. 334 | › Cassette portachiavi | pag. 375 |
| › Cordoncini e clip | pag. 336 | | |
| › Cutter | pag. 338 | | |
| › Forbici | pag. 340 | | |
| › Cucitrici | pag. 342 | | |
| › Molle e fermacarte | pag. 348 | | |
| › Levapunti e sparafili | pag. 349 | | |



Linea Bee Blue

Una gamma ecologica che darà nuova vita al vostro ufficio. Un mix di novità e innovazioni sviluppato per l'archivio e gli accessori da scrivania.

Bee Blue è in linea con il DNA di Exacompta e ribadisce la sua missione primaria: rendere accessibili a tutti i prodotti ecocompatibili. Prodotti realizzati con rifiuti di plastica post-consumo. Certificazione Blue Angel

32574201	1	Cassettera big box plus 5 cassetti bee blu col ass	1
32574301	2	Cassettera store box multi 11 cassetti	1
32574401	3	Portariviste bee blu	6
32574402	4	Portariviste bee giallo	6
32574501	5	Portapenne 4 scomparti the quarter bee blu	1
32574601	6	Cestino ecobin navy blue	1
32574701	7	Cestino ecobin giallo	1
32574801	8	Sottomano 40x80 cm blue/giallo	1

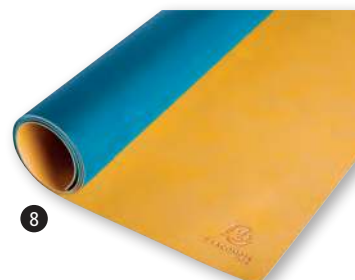



EXACOMPTA

EcoBlack 100% Recycled

EcoBlack, gamma 100% riciclabile e certificata "Blue Angel". Realizzate a partire da bottiglie e succhi di frutta riciclate, cioè scarti 100% post- consumazione.



41732030	1	Vaschetta portacorrispondenza combo nero 34,7x25,5x5,5 cm	6	
40648000	2	Portapenne mini octo nero 12,3x9x11 cm	1	
39604030	3	Cassettera 5 cassetti frontalino nero 34,7x27,8x27,1 cm	1	
40667000	4	Portariviste the magazine nero 29x11x32 cm	3	
40669030	5	Cestino ecobin nero 15 lt 31x31x32 cm	8	



EXACOMPTA

Collezione Iderama

Accessori da scrivania funzionali e dai colori brillanti della nuova collezione Iderama.



41732047	1	Vaschetta portacorrispondenza verde trasparente 34,7x25,5x5,5 cm	6	
39604047	2	Cassettera 5 cassetti con portaetichetta verde 34,7x27,8x27,1 cm	1	
39604048	3	Cassettera iderama 4 cassetti verde	3	
40564047	4	Cestino ecobin verde 15 lt 26x26x33 cm	8	



DURABLE
Linea Varicolor® Durable

Linea Varicolor® dal design contemporaneo e dalle linee di colore diverso (giallo, arancione, rosso, lilla e viola) che aiutano a differenziare i documenti e ad organizzarne il contenuto.

42632004	1	Set vaschette profilo 5 colori Varicolor®	1	
43089004	2	Set Portariviste con fori per la presa in 5 colori assortiti	1	
43090000	3	Cassettiera a 3 cassetti	1	
43091025	4	Cassettiera color bianco ghiaccio mix 5 cassetti multicolor	1	
32673099	5	Cassettiera color antracite con 4 cassetti multicolor con serratura sul primo cassetto	1	
32673000	6	5 cassetti (altezza cassetto 5 cm)	1	
32792000	7	10 cassetti (altezza cassetto 2,5 cm)	1	



Set portacorrispondenza

Set di 4 vaschette in colori assortiti per documenti A4+, sovrapponibile in verticale ed a scala, compatibile con diversi modelli esistenti. Le due sagomature laterali brevettate consentono di ottimizzare lo spazio, l'imballo e il trasporto. Dotata di un porta-etichette e distanziatori. Dimensioni 25,5x34,6x6,5 cm.



41720004 Set 4 vaschette colori assortiti

DURABLE

Set vaschette Varicolor®



Set di cinque vaschette realizzato in materiali di alta qualità caratterizzato da ampie rientranze frontali con profilo in cinque differenti colori, per una rapida classificazione ed un facile recupero dei documenti. Le vaschette, impilabili verticalmente si mantengono perfettamente stabili. Dimensioni: 25,5x5,5x33 cm (LxHxP).

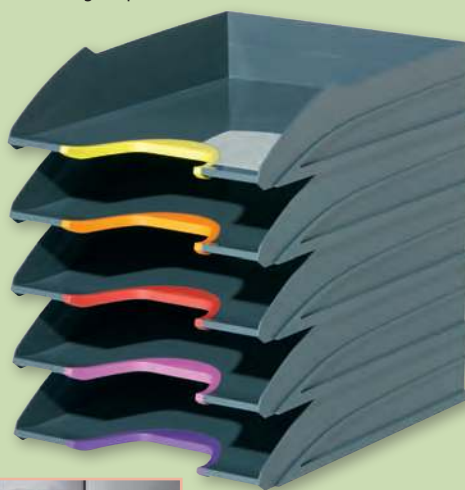

42632004 Set vaschette profilo 5 colori Varicolor®

DURABLE

Vaschette portacorrispondenza

Realizzate in resistente polistirene ad alta densità.
Sovrapponibili in linea o a sbalzo.
Ideali per contenere documenti in formato A4 e fino a 24 x 32.
L'accesso frontale ai documenti è facilitato dalla rientranza centrale.
Dimensioni (HxLxP): 6,3x25,3x33,7 cm.



25917011	■ Blu	6	
25917030	■ Nero	6	
25917038	■ Rosso	6	
25917045	□ Trasparente	6	
33293007	■ Blu traslucido	6	
33293047	■ Verde traslucido	6	

ARDA®

Linea Sunrise

Vaschette portacorrispondenza impilabili in linea o a scalare.
Adatte a contenere fino al formato 23x32cm.
Presca centrale per facilitare l'accesso ai documenti.
Dimensioni: L25,4 P33,5 H7 cm



novità

33293111	■ Blu	10	
33293130	■ Nero	10	
33293138	■ Rosso	10	
33293101	■ Trasparente arancio	10	
33293119	□ Trasparente cristallo	10	

VASCHETTE PORTACORRISPONDENZA

EXACOMPTA

Set 4 Vaschette Combo Midi

Set di 4 vaschette portacorrispondenza Combo Midi fornito con 12 distanziatori per aumentare la capacità d'archiviazione. Con queste vaschette portacorrispondenza è possibile creare uno spazio di lavoro funzionale e modulare sulla sua scrivania o all'interno di un armadio. Il contenuto è identificabile grazie al portaetichetta posizionato sul fronte di ogni vaschetta.

Capacità d'archiviazione: 4 x 500 fogli nel formato A4+.
Dimensioni 34,6x25,4x24,3 cm.
Prodotto certificato Blue Angel.



novità



41720011 Set 4 Vaschette Combo Midi

ARDA®

Linea Strong



Vaschette portacorrispondenza impilabili in linea o a scalare. Adatte a contenere fino al formato 23x32cm.
Presca centrale per facilitare l'accesso ai documenti. Plastica resistente agli urti.
Dimensioni: L26 P33,5 H6,7 cm

novità



33293230	■ Vaschetta portacorr. - Strong nero	10	
33293207	■ Vaschetta portacorr. - Strong pastel azzurro	10	
33293221	■ Vaschetta portacorr. - Strong pastel giallo	10	
33293228	■ Vaschetta portacorr. - Strong pastel lilla	10	
33293247	■ Vaschetta portacorr. - Strong pastel verde	10	

#8

capitolo | cancelleria



Vaschette portacorrispondenza Standard Plus formato orizzontale

Vaschetta portacorrispondenza dal formato orizzontale realizzata in polistirene. La tecnologia brevettata assicura che le vaschette rimangano perfettamente agganciate una volta impilate. Più agevole accesso ai documenti grazie all'apertura più ampia. Impilabile. Maggiori dimensioni per ospitare documenti di formato superiore all'A4. Dimensioni esterne (LxHxP): 36,3x7x27,3 cm.

33061030 ■ Blu

5



Vaschette portacorrispondenza Sorty Jumbo

Archivia fogli formato A3 o due risme di A4. Le grandi dimensioni e il divisore centrale incluso rendono SORTY JUMBO ideale per l'archiviazione di grandi volumi cartacei. Contiene formati A4, A3, B3, C4. Dimensioni interne (LxPxH): 47,2x35,5x11 cm. Dimensioni esterne (LxPxH): 49x38,5x12,5 cm.

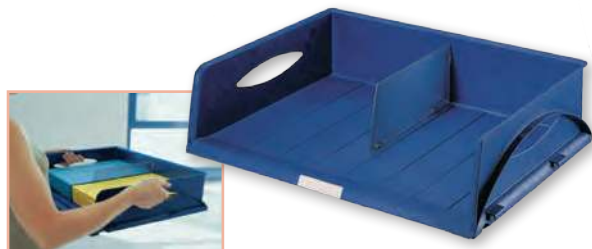

25945011 ■ Blu

6



Vaschette portacorrispondenza Jumbo Plus

Alta capacità. Realizzata in resistente polistirene. Ideale per archiviare fascicoli e pratiche voluminose. Dimensioni interne (LxHxP): 24,2x9,5x34 cm. Dimensioni esterne (LxHxP): 25,5x10,3x35,7 cm.

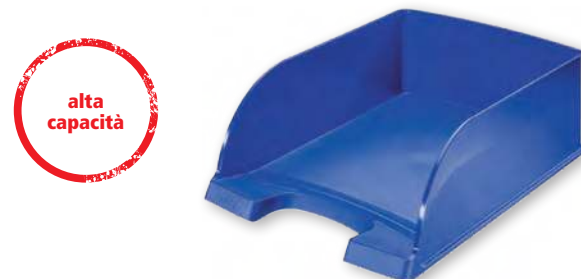

25935000 ■ Blu

4



Organizer da scrivania

Organizer da scrivania 4 cassetti. Portaetichetta incluso. Materiale riciclato al 100 %. Dimensioni 270x35,5x13,4 mm.



42634004 Organizer da scrivania con cassetti colorati



Cassettiera Sistema Modulo

Sistema di archiviazione perfettamente modulare che si adatta ad ogni esigenza. Sovrapponibile e collegabile grazie alle clips per il bloccaggio in dotazione. Cassetti intercambiabili in tutte le cassettiere. Scorrimento perfetto dei cassetti. Dimensioni cassetiera A4 (LxHxP): 28,8x32x35 cm. Dimensioni cassetiera A3 (LxHxP): 57,6x32x35 cm.

39789000 5 cassetti A4 (H cassetto 5,4 cm)

39788000 3 cassetti A4 (1 cassetto H 11 cm - 2 cassetti H 8,2 cm)

Accessori

39791000 Base per modulo A4 (utilizzare 2 basi per f.to A3) per cassetiera A4





Cassettiere multifunzionali

Cassettiera a 7 cassetti, per documenti formato A4+ in orizzontale. Ideale per gli spazi poco profondi, open space, armadi o mensole.

41721026	■	Grigio	
41721030	■	Nero	www.blauer-engel.de/uz30a
41721004	■ ■ ■ ■ ■ ■ ■	Nero con cassetti colorati	www.blauer-engel.de/uz30a



#8

capitolo | cancelleria



Cassettiera EcoBlack 100% Recycled

Cassettiera EcoBlack, gamma 100% riciclabile e certificata "Blue Angel". Realizzata a partire da bottiglie e succhi di frutta riciclate, cioè scarti 100% post-consumazione.



39604030 Cassettiera the box frontalino aperto nero 1 
f.to 34,7x27,8x27,1 cm



Cassettiere Collezione Iderama

Cassettiere da scrivania funzionali e dai colori brillanti della nuova collezione Iderama.



39604047 Cassettiera 5 cassetti con portaetichetta verde 1 
f.to 34,7x27,8x27,1 cm

39604048 Cassettiera 4 cassetti verde 1 
f.to 34,7x27,8x26,7 cm



Cassettiera Cosy

Cassettiera a 2 cassetti di colore giallo caldo con finitura opaca. Soluzione salvaspazio per la scrivania, Ideale per l'uso a casa e in ufficio. Dimensioni 251 x 143 x 275 mm (LxAxP).



43093000 Cassettiera Cosy a 2 cassetti di colore giallo caldo

43093026 Cassettiera Cosy a 2 cassetti di colore grigio scuro



Cassettiera BeeBlue 5 cassetti

Cassettiera da scrivania formato A4. Monoblocco, ultrarigida. Cassetti con blocco d'arresto e aperti per consentire l'inserimento diretto dei documenti. Formato esterno: 347x278x271 mm. Portaetichetta in dotazione, sovrapponibile grazie a 4 piccoli incastri.



32574201 BeeBlue 5 cassetti



Cassettiera BeeBlue 11 cassetti

Cassettiera da scrivania. Formato orizzontale. Monoblocco, ultrarigida. Cassetti con blocco d'arresto e aperti per consentire l'inserimento diretto dei documenti. Formato esterno: 270x355x271 mm. Portaetichetta in dotazione, sovrapponibile grazie a 4 piccoli incastri. 11 cassetti: 7 piccoli + 4 alti. Formato: 27X35,5X27,1 cm.



32574301 BeeBlue 11 cassetti

DURABLE

Cassettiera Varicolor®

Cassettiera da scrivania dal design ricercato e moderno realizzata con materiali di alta qualità. Dotata di cassetti con interno e profilo in 5 colori, che facilitano la classificazione dei documenti. Ogni cassetto include un porta etichetta rimovibile ed un inserto in cartoncino personalizzabile.

Può essere impilata e affiancata rimanendo perfettamente stabile grazie ai piedini antiscivolo di cui è dotata.

Dimensioni (HxLxP): 29,2x28x35,6 cm.

32673000 5 cassetti (altezza cassetto 5 cm)

32792000 10 cassetti (altezza cassetto 2,5 cm)



DURABLE

Cassettiera Varicolor® Mix

Cassettiera in robusta plastica ABS. Cassetti scorrevoli con scorrimento silenzioso e arresto estraibile

Dimensioni: 280 x 292 x 356 mm (L x A x P).



43091025 Cassettiera color bianco ghiaccio con 5 cassetti

DURABLE

Cassettiera Varicolor® Safe

La cassetta con 4 cassetti, di cui 2 extra-large, offre una soluzione pratica per mettere in ordine oggetti personali e documenti; ottimo sotto la scrivania o dentro un armadio. Design a colori: Il contemporaneo design e le linee in diversi colori (giallo, arancione, rosso e viola) aiutano a differenziare i documenti e ad organizzare il contenuto di ogni singolo cassetto.

Dettagli: 4 cassetti a scomparsa in robusta plastica ABS;

misure totali:

28 x 29,2 x 35,6 cm.

Scorrimento silenzioso con sistema di arresto.



32673099 Cassettiera color antracite con 4 cassetti e serratura per primo cassetto

Portariviste Magazine Rack

In polistirolo antiurto, ideale per contenere riviste, fascicoli, cataloghi, ma anche come archivio di transito per documenti vari.
Formato 25 x 32 cm. Dorso 8 cm.



25803011	Blu	6	
25803030	Nero	6	
25803038	Rosso	6	

Portariviste Classic

Ideale per archiviare riviste, cataloghi, cartelline.
Profondità maggiorata rispetto allo standard per contenere formati extra.
La forma e le aperture sul dorso permettono di intravedere il contenuto ed estrarre con facilità dall'archivio. Sede per etichetta identificativa su entrambi i lati. Dimensioni: 29,5 x 7,5 x 27 cm.



41734000	Cristallo	10	
41734011	Azzurro trasparente	10	
41734047	Verde trasparente	10	
41734021	Giallo trasparente	10	

Portariviste Storage

Struttura in robusto cartone bianco stampato.
Foro di presa sul lato lungo. Spazio per la descrizione presente su tutti i lati. F.to esterno (LxHxP) 9,3 x 35 x 25 cm.

25819000	F.to utile 34x24,5 dorso 8,7
-----------------	------------------------------

Portariviste

Realizzato in robusta plastica antiurto. Per riviste, cataloghi.
Foro di estrazione e spazio per etichetta di identificazione.
Formato 24,5 x 30 cm.
Dorso 7,5 cm.



25775007	Traslucido azzurro	12	
25775011	Traslucido blu	12	
25775030	Nero	12	
25775038	Rosso	12	
25775045	Trasparente	12	

Set Portariviste Varicolor®

Set di 5 eleganti portariviste in robusto ABS. I fori di presa colorati in rosso, giallo, arancione, rosa e viola sono perfetti per un'accurata catalogazione e un accesso ottimale al contenuto adatto per riviste, cataloghi, brochure e documenti f.to A4. Dimensioni (1 portariviste): 73 x 306 x 228 mm (L x H x P)



43089004	Set Portariviste 5 colori assortiti
-----------------	-------------------------------------



#8

capitolo | cancelleria



Portariviste Jumbo Plus

Alta capacità: dorso 20,5 cm. Con 3 separatori rimovibili e portaetichette riposizionabile. Formato 25x32,5x21,3 cm.



25789000 ■ Blu

3



Portariviste Trend

Elegante e robusto porta cataloghi, riviste, brochures, ecc. Formato da 3 comparti larghi 65 mm. Dimensioni: 21,5x21x16,5 cm.



41681045 Trasparente

41681030 Nero



Portariviste BeeBlue Multibox

3 scomparti per riporre tutti gli utensili da ufficio: computer, prodotti per l'archiviazione, comprese le cartelle A4+. Maniglia robusta ed ergonomica. Incavi per incastrare piccoli oggetti come i portamatite. Si adatta a tutti gli armadietti standard. Il design elegante ed elaborato consente di lasciarlo sulla scrivania durante il giorno e di utilizzarlo come raccogliitore verticale.

32574410 BeeBlue Multibox



novità



Portacataloghi

Portacataloghi dal design solido e robusto. Ideale per riporre riviste, cataloghi, brochures, ecc. I divisori regolabili in larghezza, permettono di utilizzarne al meglio lo spazio. Prodotta con materiali ecocompatibili secondo lo standard Blue Angel: 80% di polistirene riciclato. Dimensioni: 30x25x18 cm.



www.blauer-engel.de/uz30a



40670030 ■ Nero



Portariviste Dox&Dox

Capienza raddoppiata rispetto alle dimensioni classiche di un portariviste. Foro di presa. Spazio per la personalizzazione del contenuto su entrambi i lati del dorso. Dimensioni 35x25. Dorso 17 cm.



25773000 F.to utile 25x35 dorso 17

Reggilibro metallo

Indispensabile per mantenere in ordine dispense, riviste e libri su scaffali, scrivanie ed ovunque siano necessari appoggi liberi per materiale non archiviato. In metallo. Fornito a coppia.

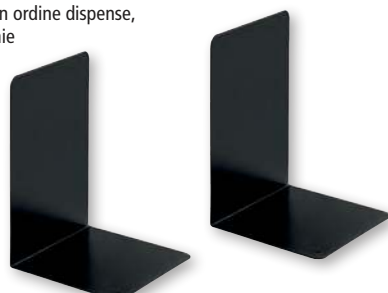

25829000 ■ Coppia reggilibri metallo 13,5x17,50

Reggilibri B-Cat

Un simpaticissimo gatto ricavato da lamiera di acciaio, verniciata con polveri elettrostatiche di resine epossipoliestere e tagliato a laser. Vi aiuterà a mantenere tutti i vostri libri in ordine. L12,5 x P14 x H23 cm

novità



28017910 B-CAT bianco

28017927 B-CAT antracite

28017921 B-CAT giallo

28017938 B-CAT rosso





Set da scrivania 3M C50

Pratico set da scrivania per tenere in ordine ed a portata di mano gli articoli di cancelleria più comunemente utilizzati. Include una ricarica di Scotch® Magic™ 810, Un blocchetto di foglietti Post-it® z-notes 654 76x76 mm e un dispenser di segnapagina Post-it® Index. È formato da sette cavità per penne, matite, CD, biglietti da visita, etc. Base appesantita che insieme alle strisce antiscivolo dà stabilità all'organizer. Dimensioni: 33,6x23,5x9 cm.



25527000 Set da scrivania grigio silver



Set cancelleria Mydesk

Composto da 1 portapenne, 1 bacinella portaoggetti, 1 tendinastr. Dimensioni: 26,3x13x11,20 cm.



41735010 Portaoggetti da scrivania - bianco

41735030 Portaoggetti da scrivania - nero



Desk organizer

Desk organizer porta cancelleria Oliver. Per contenere e organizzare gli accessori di cancelleria. Portapenne estraibile. Piedini antiscivolo per la base, antirumore e antigraffio. Nastro adesivo incluso. Formato 23,8 x 19,8 x 8 cm.



novità

41735130 Oliver nero

41735147 Oliver verde pastello

PORTA CANCELLERIA DA SCRIVANIA



Portaoggetti Desk Organizer in ABS

Completo di 400 notes (9x9 cm). Dimensioni: 18x5x12,5 cm.



40554000 Portaoggetti da scrivania trasparente



Portapenne AcryLight

Elegante accessorio multifunzione. Lo scomparto principale ospita fino a 25 penne o un telefono cellulare. La sezione nella parte anteriore della base consente di posizionare fino a 50 biglietti da visita o un blocchetto per appunti. Dotato di piedini antiscivolo. Realizzato in acrilico riciclabile. Dimensioni 11,5x10,5x8,3 cm.



25511900 Portapenne AcryLight in acrilico trasparente con piedini di gomma antiscivolo



Portaoggetti da scrivania Maxi Office

Pratico per organizzare il proprio spazio di lavoro. 2 scomparti per gli accessori piccoli, uno spazio per bloc notes, un divisore porta lettere, un portapenne estraibile, uno spazio per accessori lunghi come righe o forbici, uno spazio per nastro adesivo 19 mm x 33 mt.



25528000 Portacancelleria e portanastro

#8

capitolo | cancelleria



Portapennarelli magnetico

Portapenne magnetico che permette di avere sempre a portata di mano pennarelli e piccoli accessori. Capacità: 10 pennarelli per lavagna. Realizzato in polistirene antiurto riciclabile. Dimensioni 78x74xH95 mm.

25511910 Portapennarelli magnetico bianco

25511930 Portapennarelli magnetico nero

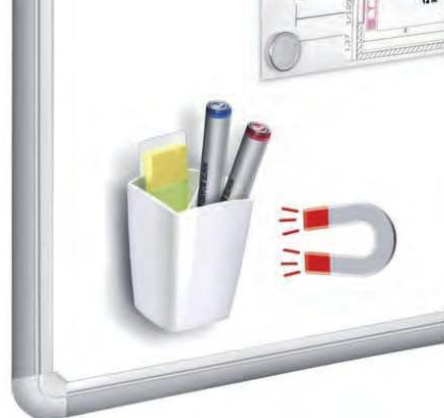

Portaoggetti da scrivania

Compatto: 3 scomparti per piccoli accessori. 1 spazio per blocco note. 1 divisorio portacorrispondenza. 1 portapenne estraibile diviso in due scomparti. Con piedini antiscivolo. Dimensioni: 14,5x14x19 cm.



33067030 Nero



Set da scrivania 6 pezzi in rete

Set da scrivania composto da: portapenne, portabiglietti da visita, cestino gettacarte, portaoggetti, sparti carte e porta notes. Colore acciaio.



25851000 Set da 6 elementi - colore acciaio



Bicchieri portapenne

Plastica atossica ed antiurto. Dimensioni: h 13 cm. Ø 8 cm.



25477000 Blu

25478000 Nero



DURABLE

Bicchieri portapenne Trend

Pratico portapenne adatto a penne, forbici, evidenziatori. Dimensioni: Ø 80 mm, altezza 102 mm.



33068030 Nero

33068045 Trasparente



Bicchieri portapenne Mydesk

Grande capienza e stabilità sulla scrivania. Finitura lucida. Dimensioni: h10x7,4x8,7 cm.



41736010 Bianco

41736030 Nero

41736047 Verde

41736011 Turchese



Bicchieri portapenne Ecopen

Semplice ed elegante portapenne dai nuovissimi colori. Dimensioni: h 9,5 cm. x Ø 8 cm.



39785011 Azzurro traslucido

39785013 Blu

39785045 Trasparente

39785030 Nero



Portapenne modulare BeeBlue

Portapenne modulare. Composto da 4 moduli che possono essere combinati insieme per creare un portapenne. Caratterizzato da due altezze per grandi e piccoli oggetti. Materiale: PS. Dimensioni: 120x120x83 mm.



novità



BeeBlue

32574501 Portapenne modulare BeeBlue



Organizer da scrivania

Organizer da scrivania ideale per riporre in modo ordinato la cancelleria. Particolarmente adatto per il posizionamento tra schermo e tastiera. Dotato di supporto per smartphone, dispone di 7 scomparti per riporre foglietti riposizionabili, nastro adesivo, biglietti da visita e altro. Dispone anche di 2 cassettoni per chiavette USB, schede SD. Disponibile nel colore grigio. Dimensioni: 481x115x56 mm.



www.blauer-engel.de/uz30a

42633027 Organizer da scrivania colore grigio

lebez

Vaschetta portacancelleria da cassetto

Portacancelleria in ABS con 5 scomparti. Dimensioni: 26x2x12,5 cm.



25591000 Vaschetta portacancelleria nero



Portapenne cosy

Questo portapenne in ceramica di qualità è l'ideale per la scrivania a casa per riporre matite, righelli o anche lo spazzolino da denti in bagno. Il diametro superiore 71 mm e l'altezza di 85 mm consentono di avere spazio per riporre i tuoi accessori. Peso 240 gr.



novità



41255026 ■ Portapenne leitz cosy - grigio

41255221 ■ Portapenne leitz cosy - giallo



Vaschetta portacancelleria da cassetto

Vaschetta ideale per organizzare la propria cancelleria. Compatibile con la maggior parte delle cassettiere con profondità tra i 24,6 cm e i 39,6 cm grazie al suo lato scorrevole. Materiale riciclato al 100%. Dimensioni 298x246x36 mm.



www.blauer-engel.de/uz30a

42635030 Vaschetta portacancelleria da cassetto

DURABLE

Sottomano Duraglas®

Sottomano DURAGLAS® trasparente e anti-riflesso. Non solo fornisce una superficie di scrittura confortevole ma è utile per riporre sotto di esso appunti, note e messaggi importanti, che saranno così sempre a vista e a portata di mano. Anti-riflesso e anti-scivolo. PVC-P morbido. Dimensioni: 650 x 500 mm (L x H).



25859050 Sottomano trasparente e antiscivolo



DURABLE

Sottomano con angoli arrotondati

Resistente e antiscivolo, fornisce una superficie di scrittura confortevole e stabile. Dimensioni 53x40 cm (LxH). PVC-P morbido.



38162030 ■ Sottomano semplice - f.to 53x40 - nero

DURABLE

Sottomano con copertina trasparente

Sottomano con copertina trasparente per annotazioni, calendario elenco telefonico. Antiscivolo. Dimensioni 65 x 52 cm. Colore nero. PVC-P morbido.



25859000 Sottomano f.to 65x52 cm

DURABLE
Sottomano con calendario

Il sottomano da scrivania con calendario è uno strumento utile nella vita lavorativa quotidiana. Oltre a fornire una superficie di scrittura comoda consente di prendere nota di appuntamenti e informazioni, in modo rapido e direttamente sul blocco. Dotato di calendario biennale da 25 fogli, rilegato sul fondo per evitare pieghe e stropicciature. Il calendario riporta i giorni di festività di nove paesi. Antiscivolo. Dimensioni: 590 x 420 mm (L x H).

83573100 Sottomano rettangolare con calendario

83573101 Blocco ricambio per sottomano codice 83573100

#8

capitolo | cancelleria



DURABLE
**Sottomano 650x500 mm
con angoli arrotondati in PPL opaco**

Sottomano da scrivania di PP

- Antiscivolo
- Angoli arrotondati
- Facile da pulire con un panno umido da entrambi i lati

38162000 Sottomano 650x500 mm

novità

DURABLE
Sottomano con mappa mondiale

Sottomano con mappa mondiale inserita sotto la copertina trasparente. Antiscivolo. Dimensioni: 53x40 cm.

25860000 Sottomano f.to 53x40 cm



ITALY

Sottomano doppio 200 L

Elegante sottomano in morbida plastica gradevole al tatto. Dotato di tasche interne, utile per proteggere i piani di scrittura. Formato 48x34 cm.

25863030 Sottomano f.to 48x34 cm



#8

capitolo | cancelleria

Rubrica copertina flessibile

Rubrica alfabetica con copertina flessibile, assemblata con punto metallico. Carta da 80 gr. Colori assortiti.



27851000 F.to A5 15x21

Rubrica cartonata

Rubrica telefonica A-Z a 22 tacche, con copertina cartonata per classificare indirizzi e numeri di telefono. 3 colori assortiti. Carta 80 gr.



27852000 F.to A5 15x21 - 98 fogli colori assortiti



PRESIDENTE



AGENDE QUO VADIS IMPALA

Sinonimo di efficacia da oltre vent'anni, Impala è la LINEA emblematica di Quo Vadis. Sobria e funzionale, grazie alla sua grana effetto pelle e ai suoi colori essenziali, saprà soddisfare pienamente i consumatori. Certificata PEFC. 13 mesi. Agendascope 12 mesi.



MINISTRO



AGENDASCOPE



37905000	Agenda presidente	impala nero quo vadis	21x27	13 mesi	carta bianca
37905030	Agenda ministro	impala nero quo vadis	16x24	13 mesi	carta bianca
32478030	Agenda agendascope	sett.Impala nero quo vadis	30x10	12 mesi	carta bianca

Agende annuali

Copertina gommata, colori assortiti. Quadranti imbottiti con rubrica telefonica.



25997000	F.to 15x21 cm - A5- Sabato/domenica abbinati giornaliera
26006000	F.to 21x29,7 cm - A4 -Giornaliera
26015000	F.to 17x24 cm - Giornaliera
26017000	F.to 17x24 cm - Settimanale - Sabato/domenica abbinati



Portabiglietti da Visita MC 30

Porta biglietti da visita in COLPAN 2000® (cartone rivestito in PVC espanso) con 4 anelli tondi diametro 30 a D, rubrica alfabetica e 40 buste in PP liscio con foratura universale rinforzata. Adatti alla raccolta di 320 biglietti da visita. Completo di 40 buste.



27844000 ■ F.to 16,5x28 - 320 posti nero

39985000 Buste ricambio conf. 10 pz



Portabiglietti Minivisita MC17

Portabiglietti da visita in PVC espanso con 4 anelli tondi, rubrica alfabetica e 20 buste in PP liscio con foratura universale rinforzata. Adatti alla raccolta di 120 biglietti da visita. F.to 15,5x 22,5 cm. Completo di 20 buste.



27842000 ■ F.to 15,5x22,5 - 120 posti nero

23061000 Buste ricambio conf. 20 pz



Portabiglietti da visita LUSSO

Porta biglietti da visita in PP buccia con elegante copertina in PVC con 25 buste a 4 spazi. F.to 12,5x27,5 cm.



27845000 ■ 200 posti - blu

DURABLE

Portabiglietti visita BOX DUO

Portabiglietti in alluminio a due compart. F.to 55x90 mm.



27843000 Portabiglietti 20 posti



Portabiglietti visita da tavolo

Elegante portabiglietti da visita da scrivania in PS trasparente. Con uno scomparto dimensioni (LxHxP): 11x5,5x4,8 cm. Con due scomparti dimensioni (LxHxP): 11x6,5x6,3 cm.



39873000 Con 1 scomparto

39874000 Con 2 scomparti

I portabadge
sono a pagina 333

Fellowes

#8

capitolo | cancelleria

Cestini gettacarte

Materiale polipropilene antiurto, lavabile. Capacità 16,5 litri.
Formato esterno: Ø 31 x altezza 32,5 cm.



25670007 ■ Azzurro

25670011 ■ Traslucido blu

25670030 ■ Nero

25670038 ■ Rosso

25670021 ■ Giallo

helit
et regis.

Cestini gettacarte

Cestino gettacarta da 18 litri con bordo circolare con funzione di impugnatura.
Dimensioni Ø 31 x altezza 32 cm.



25680038 ■ Rosso

25678000 ■ Blu

25680030 ■ Nero

EXACOMPTA

Cestini gettacarte ECOBIN

Capacità 15 litri. Maniglia integrata per un trasporto e svuotamento più facile.
Dimensione 263x263x335 mm.



pratica
presa per lo
svuotamento

40564026 ■ Bianco gelo

40669030 ■ Nero

40564047 ■ Verde lime traslucido

EXACOMPTA

Cestino Ecobin Bee Blue

Cestino gettacarte. Impugnature integrate.
Materiale : PPL.
Dimensione 263x263x335 mm.
Capacità 15lt.



Bee-Blue

32574601 ■ Blu Navy

32574701 ■ Giallo



Cestino gettacarte in rete

Cestino in rete metallica traforata capacità 19,4 litri.

novità



40513003 Cestino



Il set in rete è a pagina 314

#8

capitolo | cancelleria

Cestini portaombrelli acciaio Square

Portaombrelli e Cestino dal design essenziale. Realizzati in lamiera di acciaio decapato spessore 7/10, verniciata con polveri elettrostatiche di resine epossipoliestere. Cestino L20 P20 H32 cm. Portaombrelli L20 P20 H50 cm

novità



28017226 Porta Ombrelli Grigio

28017326 Cestino Grigio



Cestini multiuso Maxi Banker box

Cestino riciclo da scrivania

- Comodo contenitore per raccogliere i documenti da smaltire o distruggere.
- Fatti in robusto cartone ondulato.
- Coperchio sollevabile per uno svuotamento più comodo. Doppia apertura per la versione alta per massima versatilità.
- Realizzata in cartone certificato FSC, riciclabile al 100%.
- Montaggio automatico FastFold®.



33331060 Cestino cartone riciclo a alto 61x31x43-h61 cm

5

33331075 Cesto multiuso riciclo ba sso 23x23x30 h30 cm

2



Posaceneri e gettacarte

Gettacarte con posaceneri.
 Ø 24,3 cm - altezza 66,5 cm. Capacità 17 litri



28035030 Posaceneri gettacarte nero



Posaceneri gettacarte autoestinguente

Gettacarta-posaceneri autoestinguente realizzato in metallo verniciato a polveri epossidiche, con base dotata di bordo paracolpi in plastica. Fornito di 1 kg di sabbia.
 Dimensioni: Ø 25 x h 80 cm.
 Capacità 25 lt.



32899000 Posaceneri gettacarte nero

32899500 Sacchetti di sabbia 1 kg per reintegro



Posaceneri a colonna in alluminio satinato

Posaceneri a colonna in alluminio satinato con griglia spegni sigarette, fusto interno in banda stagna e completo di serratura.
 Capacità 3 litri. Base in PP nero con predisposizione al fissaggio al suolo.
 Dimensioni: Ø11,7 H105 cm.



28146130 Posaceneri a colonna S.O.



Posaceneri gettacarte autoestinguente

Elegante posaceneri a colonna. Realizzato in metallo verniciato con polveri epossidiche antigraffio. Ideale per interno e aree esterne protette da interperie. Il coperchio autdesting in alluminio interrompe l'ossigenazione e spegne le fiamme. Capacità posaceneri 2 lt, capacità cestino 17 lt. Dimensioni: 63 x Ø 25 cm



39854003 Posaceneri gettacarte argento metallizzato S.O.

Portablocco in PVC trasparente

Portablocco in PVC trasparente (a doppia lettura) con bloccafogli in metallo e gancio per appendere. F.to 22x33 cm.



27785000 PVC trasparente

lebez ITALY

Portablocco in alluminio

Bloccafogli in metallo e gancio per appendere. F.to 23x31,5 cm.



39139000 Alluminio

sei ITALY

Portablocco SUPERBLOCK S

Portablocco semplice in Colpan® (cartone rivestito in PVC), con molla in acciaio ed occhiello rinforzato. F.to contenuto 21x29,7 cm.



27794000 ■ Blu

sei ITALY

Portablocco SUPERBLOCK ML

Portablocco semplice in Colpan® (cartone rivestito in PVC), con mollettone ad alta capacità che consente di inserire fino a 3 cm di carta (300 fogli). Formato contenuto 21x29,7 cm.



27793000 ■ Blu

lebez ITALY

Tabella portablocco A4 orizzontale e verticale nero

Tabella portablocco in PVC con tasca personalizzabile e bloccafogli in metallo. Colore nero.



27792000 A4 orizzontale in PVC 32 x 23 cm

27792010 A4 verticale in PVC 23 x 32 cm



Portablocco doppio SUPERBLOCK D

Portablocco doppio in Colpan® (cartone rivestito in PVC), con molla in acciaio e tasca interna. F.to contenuto 21x29,7 cm.



27786000 ■ Blu

Portablocco Bruxelles

Cartella ecopelle portablocco sottobraccio, con chiusura zip. Interno multitasche, con blocco per appunti e calcolatrice 8 cifre.



33373030 ■ Portablocco F.to 25,5x2,5x34 cm



Portablocco Exaboard

Portablocco pratico e compatto clip in metallo. Dimensioni del prodotto: 23.5 x 33.5 cm



43095030 Portablocco Exaboard con clip in metallo



Portablocco Exafolio

Classificatore sei scomparti per conferenza fornito di blocco A4. Tasche con chiusura zip e porta penna. F.to 25,5x33 cm.



33377030 ■ Portablocco - colore nero

MAUL

Portablocco Go Recycling

Portablocco Maul Go Recycling, realizzato con più del 85% di plastica riciclata. Certificato Blue Angel. Ampia clip in plastica con robusta molla in metallo, portapenne incorporato nella clip. Blocco per allineamento carta sul lato sinistro. Apertura della clip circa 0,8 cm. Spessore 0,3. A4 verticale, 34,3 x 23,4 cm. Colore blu.

**novità****27780005** Portablocco 85% plastica riciclata.

MAUL

Portablocco Magnetic

Portablocco Maul magnetico in alluminio. Con ampia fascia magnetica sul retro (17x4 cm).

In alluminio anodizzato, utilizzabile anche su lavagne bianche o flip chart, angoli arrotondati, clip easy-grip con angoli protettivi in plastica. Appendibile tramite apposito occhioletto retrattile. Apertura della clip circa 0,8 cm, spessore del portablocco 0,1 cm. Riciclabile. A4 verticale 31,8 x 22,9 cm.

**novità****27780050** Portablocco magnetico in alluminio.

MAUL

Portablocco Maulmedic

Portablocco Maulmedic, ideale per utilizzo in ospedali o su sistemi separatori fino a 4,5 cm. In alluminio anodizzato, molla in acciaio inossidabile.

Clip easy-grip con angoli protettivi in plastica.

Appendibile anche tramite apposito occhioletto retrattile.

Apertura della clip circa 0,8 cm, spessore del portablocco 0,12 cm.

Riciclabile. A4, 36 x 25 x 6 cm.

**novità****27780060** Portablocco Maulmedic A4 verticale**27780065** Portablocco Maulmedic A4 orizzontale

Borsa Messenger Exactive®

Per computer portatile fino a 15,6" (37x28x4 cm). Uno scomparto molto ampio con una tasca indipendente. Una tasca frontale con chiusura zip. Passante posteriore per assicurare la borsa sull'impugnatura telescopica di un trolley. Tessuto in poliestere. Dimensioni : 30,5x42x5 cm.



40585000 Borsa Messenger a tracolla



Zaino Exactive

Lo zaino Exactive è leggero e comodo per trasportare il computer, gli accessori e i documenti. L'accesso allo scomparto principale avviene attraverso la parte posteriore dello zaino per una migliore protezione contro i furti. Una piccola tasca sul davanti permette di riporre alcuni piccoli oggetti preziosi. La seconda tasca con cerniera, più spaziosa, offre diversi posti per riporre penne, biglietti da visita, telefono, tablet... Infine, lo scomparto principale contiene due tasche imbottite separate per un tablet e un computer fino a 15,6 pollici, oltre a uno spazio per i documenti. Possibilità di caricare un telefono o un tablet grazie alla porta USB integrata (cavo e caricatore non inclusi). Un passante sul retro permette di far scorrere lo zaino lungo il manico telescopico di una valigia. Realizzato in poliestere (RPET). 2 anni di garanzia. Colore: nero
FORMATO ESTERNO: 29x45x16 cm



42378000 Zaino portacomputer exactive (15,6") - nero



Exactive
GREEN FILING

Borsa portacomputer pelle doppio scomparto exactive – nero

Realizzata in pelle di vacchetta, un materiale di prima qualità, resistente sia all'acqua che all'usura, la cartella Exactive Leather ha uno stile elegante per trasportare l'essenziale. All'interno, lo scomparto per il computer è rinforzato per una protezione ottimale. È accompagnata da una tasca rinforzata per il trasporto di un tablet e da una tasca con cerniera per vari accessori. Lo scomparto per l'archiviazione è dotato di due aree, un'ampia tasca con zip e vari spazi per riporre penne, carte, smartphone e accessori per smartphone. La borsa è dotata di un'ampia tasca esterna con cerniera. Ha un passante sul retro per far scorrere la borsa su un manico telescopico. Con la sua comoda maniglia può essere portata a mano, ma anche a spalla grazie alla tracolla regolabile.

FORMATO ESTERNO: 41x30x9,5 cm
PER FORMATO: A4 maxi



novità



42377000 Borsa portacomputer



Exactive
GREEN FILING

Zaino portacomputer exactive pelle - nero

Realizzata in pelle di vacchetta, un materiale di prima qualità, resistente sia all'acqua che all'usura, la cartella Exactive Leather ha uno stile elegante per trasportare l'essenziale. All'interno, lo scomparto per il computer portatile è rinforzato per una protezione ottimale. È accompagnata da una tasca rinforzata con chiusura a velcro per il trasporto di un tablet e da una tasca con cerniera per vari accessori. Sul lato sono presenti tasche arrotondate per un ombrello. Lo scomparto per i documenti è dotato di un'area per i documenti, di un'ampia tasca verticale per gli accessori e di varie tasche per penne, carte, smartphone e accessori per smartphone. Una clip per chiavi completa la dotazione.

All'esterno, lo zaino è dotato di un'ampia tasca con cerniera sul davanti e di un passante sul retro per far scorrere lo zaino su un manico telescopico. Gli ampi spallacci in pelle garantiscono il comfort anche in caso di sovraccarico.

FORMATO ESTERNO: 30x40x14 cm
MATERIALE: Pelle



42377010 Zaino computer

novità

Zaino smart exactive

Zaino compatto, leggero, in poliestere idrorepellente e resistente. 2 ampie tasche laterali esterne di cui 1 impermeabile per bottiglia d'acqua, ombrello, maglie... Scomparto per laptop e tablet da 14". Scomparto per l'archiviazione. Numerose tasche interne, di cui 2 con chiusura a zip, per un'archiviazione ordinata.

Passante posteriore per far scorrere la borsa lungo manico telescopico di una valigia o di un trolley.

colore: nero

FORMATO ESTERNO: 32x41x15 cm



novità



42377301 Zaino smart

Zaino impermeabile Exactive – young

Questa borsa impermeabile rivoluzionerà i vostri viaggi proteggendo tutto il contenuto anche in situazioni estreme.

Realizzato in poliuretano termoplastico impermeabile per resistere alle intemperie, soprattutto durante gli spostamenti in bicicletta e moto. Senza cuciture per preservare la tenuta in corrispondenza di tasche e chiusure.

Scomparto per laptop e tablet da 15,6". Scomparto per l'archiviazione dei documenti.

Tasca esterna saldata e non cucita per garantire l'impermeabilità. Dorso ergonomico e traspirante. Maniglie imbottite e regolabili.

colore grigio tempesta

FORMATO ESTERNO: 33x48x14 cm



novità

42377201 Zaino impermeabile



Borsa portaoggetti Multi3

Borsa pieghevole per postazioni mobili, ideale per rimanere organizzati in ufficio e a casa. Progettata per contenere laptop, tastiera, mouse, cavo di ricarica, cuffie, notebook, bottiglia d'acqua e altri oggetti quotidiani, dispone di 3 scomparti per mantenere il contenuto organizzato, con una sezione centrale per riporre un computer portatile. Facile e veloce da assemblare semplicemente dispiegando la borsa, senza colla, completamente pieghevole per risparmiare spazio quando non viene utilizzato. 2 eleganti maniglie per un maggiore comfort durante il trasporto della borsa, può contenere fino a 8 kg di peso. Prodotto completamente smontabile, riciclabile al 71%. Imballo senza plastica. Materiale morbido per proteggere il contenuto, rinforzato con cartone di prima qualità per garantire resistenza e durata. FORMATO ESTERNO: 465 mm x 210 mm x 200 mm



40565250 Borsa portaoggetti multi3 s. Tnt grigio

4

#8

capitolo | cancelleria



Borsa zaino triple trek 14" per ultrabook

ZAINO PER ULTRABOOK DA 14" TRIPLE TREK™
 Per ultrabook da 14" e relativi accessori
 Cinghie imbottite
 Numerose tasche per accessori
 Poliestere resistente da 1680 denari
 Zip riflettente per essere visibili di notte
 Dimensioni esterne: 290 x 140 x 395 mm
 Dimensioni massime del laptop: 330 x 230 x 25 mm
 Volume: 12 litri
 Peso: 0,6 kg



41334000 Zaino Trek 14"

Borsa Contour 15,6"

Per laptop da 15,6", tablet da 10" e molteplici documenti
L'eccezionale pannello Contour contribuisce a ridurre l'impatto gravitazionale del 35%, dando la sensazione di una maggiore leggerezza
Tracolle imbottite progettate per alleviare lo sforzo di schiena, collo e spalle
Manici dal design ergonomico.
Poliestere balistico impermeabile da 1680 denari
Dimensioni esterne: 420 x 200 x 330 mm
Dimensioni massime del laptop: 385 x 270 x 40 mm
Volume: 15 litri
Peso: 1,6 kg



27525000 Borsa contour 15,6" toploader kensington nero

Borsa nylon SP30 15,6" Conchiglia nero

La classica ma funzionale borsa per notebook Kensington SP30 offre lo spazio necessario per riporre tutti gli articoli più importanti. Il comparto imbottito protegge il notebook, mentre la tasca frontale con patta consente un accesso veloce agli articoli più necessari. Per facilitare il trasporto negli aeroporti, è possibile anche agganciarla al trolley.
Poliestere resistente.
Dimensioni massime del laptop: 385 x 270 x 40 mm



27523000 Borsa notebook 15,6"

Borsa Contour 2.0 17" per laptop nero

Per laptop da 17", tablet da 9.7" e molteplici documenti.
Il pannello sagomato avvicina il peso al baricentro, mentre le tasche appositamente distribuiscono il peso in modo uniforme.
Scoperto di sicurezza per laptop con cerniera bloccabile resistente alla perforazione e protezione da caduta.
Tasca di sicurezza RFID per impedire la scansione delle carte.
Poliestere impermeabile da 1680 denari.
Dimensioni esterne 490 x 451 x 159 mm.
Dimensioni massime del laptop 300 x 419 x 40 mm.
Volume: 15,8 litri.
Peso: 1,5 kg.



27524005 Borsa contour 2.0 17" Per laptop kensington nero

Kensington

Custodie ecologiche

Realizzate con bottiglie d'acqua riciclate, le custodie per laptop ecologiche non solo consentono di proteggere laptop e tablet da graffi, colpi e cadute, ma contribuiscono anche a proteggere il pianeta. Perfette per la maggior parte di laptop e tablet. Poliestere da 600 denari riciclato
 Per 12": dimensioni massime laptop: 310 x 18 x 221 mm
 Per 14": dimensioni massime laptop: 348 x 23 x 229 mm

**novità**

27524350 Custodia laptop 12" verti cale eco kensington nero

33370155 Custodia laptop 14" verti cale eco kensington nero

Kensington

Zaino per laptop Contour® 2.0 Pro

Per laptop e molteplici documenti.

Il pannello posteriore per la dispersione del calore abbraccia il corpo e sposta il peso in modo che sia più vicino al baricentro (se indossato correttamente)
 Comparto di sicurezza per laptop con cerniera bloccabile resistente alla perforazione e protezione da caduta.

Tasca di sicurezza RFID per impedire la scansione delle carte.

Poliestere impermeabile da 1680 denari.

Per 17": Dimensioni massime del laptop 300 x 419 x 40 mm – volume 29lt

Per 15.6": Dimensioni massime del laptop 290 x 390 x 40 mm- volume 27.5 lt

**novità**

41334015 Zaino contour 2.0 15" Per laptop kensington nero

41334017 Zaino contour 2.0 17" Per laptop kensington nero



Borsa City Time 15,6"

Borsa in tessuto a due scomparti con divisori imbottiti porta notebook. Tasca frontale con cerniera. Tracolla regolabile. Fascia posteriore per aggancio al trolley. Dimensioni 39x30x9 cm.



42643027 Borsa City Time per pc colore grigio 15,6"

Cartella Blue Tech 17"

Cartella linea BLUE TECH 3 scomparti in tessuto tecnico antigraffio e anti pioggia, due scomparti con divisori imbottiti porta PC 17,1" / tablet, tasca frontale con zip anti pioggia, fascia posteriore per trolley, tracolla regolabile, manici imbottiti. Dimensioni 43 x 30,5 x 13 cm.



novità



42643000 Cartella Blue



Valigetta polionda

Valigette in polipropilene alveolare con dorsi rigidi arrotondati. Chiusura con maniglia.



bordi arrotondati

bordi rinforzati

33431099	Valigetta polionda 37x60x 5 cm rinforzata assortita	6	
31377030	Valigetta polionda 60x37x5 hardox black nero	6	
31377055	Valigetta polionda 43x28x 8,5 cm hardox black nero	6	



Portabadge rigido

Realizzato in materiale plastico rigido. Particolarmente indicato per proteggere carte di credito, bancomat, ecc. Apertura sul lato corto e foro posteriore per facilitare l'inserimento e la fuoriuscita della carta.



27712000 Rigido - trasparente - 100 pz

33072004 Rigido - col. ass. - 5 pz



Porta tessere hidentity® duo

Portadocumenti realizzati con un filtro che protegge i dati RFID da letture fraudolente non autorizzate, bloccando la radiofrequenza che consente la lettura a distanza dei tag presenti su carte di credito, badge, documenti di identificazione ecc.

Difenditi dalla lettura non autorizzata delle tue informazioni personali.



40899010 Porta tessere



Porta tessere 8 tasche trasparente



40591000 Portatessere 8 tasche



Portanome autoplastificante

Portanome congresso in PPL. Auto plastificanti a freddo. Con clip. Formato 107x70 mm. Confezione 10 pz.



27720000 Autoplastificante con clip



Set portanome con clip e spilla e inserti

Soluzione completa per realizzare portanome personalizzati. Set completo di 20 portanome formato 54x90 mm. con combi clip (clip+spilla) e 30 inserti in cartoncino certificato PEFC (nr. 3 fogli A4 microperforati, 10 inserti per foglio).

Personalizzabili con software gratuito online DURAPRINT.



27746090 Set portanome con clip e spilla e inserti

DURABLE

Portanome A6

Portanome con cordoncino adatto ad inserti di grandi dimensioni f.to A6. L'apertura superiore agevola un ricambio veloce dell'inserto senza dover sganciare il cordoncino. Cordoncino in tessuto di 20 mm di larghezza munito di sicurezza antisoffocamento e di due morsetti in metallo. Lunghezza totale del cordoncino 88 cm. Confezione 10 pz.

Inserto personalizzabile tramite il software online gratuito DURAPRINT® www.duraprint.it.



39860000 Portanome A6 completo di cordoncino nero

27694000 Cordoncino nero con moschettoni - conf. 10 pz.

40265000 Portanome A6 - conf. 20 pz.

DURABLE

Portabadge rigido singolo

Portabadge rigido singolo in acrilico trasparente crystal-clear. Dotato di un fermo interno per mantenere in posizione il badge una volta inserito e di asola sulla parte frontale che ne facilita la rimozione. Utilizzabile sia in posizione verticale che orizzontale, può essere agganciato a clip, cordoncini e chiocciolo yo-yo. Dimensioni inserto: 54x85 mm. Confezione da 10 pz.



37625000 Portabadge rigido singolo

DURABLE

Portabadge PUSHBOX per 1 tessera

- Portabadge per 1 tessera
- Con levetta scorrevole per un'estrazione delicata della tessera
- Plastica crystal-clear per un'ottima leggibilità
- Dotato di agganci rinforzati per l'utilizzo con clip, cordoncini in tessuto o chiocciolo yo-yo
- Utilizzabile sia in formato verticale che orizzontale
- Dimensioni interne: 54 x 87 mm (H x L)



40676000 Porta badge 1 scomparto

1

Portanome A6

Portanome verticale in PVC morbido. Formato utile 14x10 (A6). Confezione da 100 pz. Cordoncino con dispositivo di sicurezza, gancio cromato. Cordoncino colore blu, larghezza 2 cm. Confezione 10 pz.



39861000 Portanome A6 - conf. 100 pz

39862011 Cordoncino blu per portanome - conf. 10 pz

DURABLE

Fascia portabadge da braccio

Fascia portabadge da braccio con chiusura a strappo. La fascia ha il diametro regolabile da 7 a 18 cm. Per 1 tessera, resistente ai raggi UV, impermeabile e resistente al freddo fino a -20°C. Confezione da 10 pz.



42645000 Fascia portabadge da braccio

DURABLE

Portabadge rigido con clip

Portabadge in rigido polistirene di alta qualità per badge, tessere magnetiche e pass. Ideato con il lato frontale aperto per agevolare la lettura dei chip. Utilizzabile sia in posizione orizzontale che verticale. Dotato di clip in metallo orientabile con interno in plastica salva tessuto. Può essere usato anche con cordoncino o chiocciolo YO-YO. Inserimento facilitato che non danneggia la banda magnetica. Dimensioni inserto: 54x85 mm (HxL). Confezione 25 pz.



27729000 Rigido con clip



Portabadge rigido Pocket in PVC

Dotato di apposito spazio per facilitare l'estrazione del badge e molletta di sicurezza.
Clip in metallo.
Materiale: Edistir trasparente.
Confezione 100 pz.



27711000 Rigido con clip



Portanome con clip

Con clip in metallo. Formato utile 93x60 mm.
Confezione 50 pz.



27725000 Con clip in metallo



Portabadge

Con clip in metallo.
Formato utile 88x55 mm.
Confezione 50 pz.



27725050 Portabadge



Portanome da taschino

Semirigido con spilla e clip.
Formato 90x55 mm.
Confezione da 50 pz.



27727000 Semirigido con spilla e clip



Portanome PASS 3E

Portanomi adatti a congressi, riunioni, visite guidate.
Dotati di pinzette in metallo.
F.to contenuto 95x60 mm
Confezione 100 pz.



27719000 Con clip in metallo



Portanome con clip

Portanome trasparente, crystal-clear, dotato di inserto in cartoncino personalizzabile tramite il software on-line DURAPRINT®.
Formato inserto: 60x90 mm (HxL).
Clip orientabile in metallo con interno in plastica salva tessuto. Confezione 5 pz.



39859000 Con clip in metallo



Portanome CLICK FOLD 54x90 mm in PPL con cordoncino

Portanome convesso realizzato con un'unica porzione di PPL riciclato al 70%

- Con cordoncino in tessuto largo 20 mm e sgancio di sicurezza e lunghezza di 44 cm
- L'attacco sul retro permette la combinazione con catene, cordoncini in tessuto o portatessere
- Design sobrio per l'utilizzo in diversi ambienti, come ad es. in conferenze, fiere o seminari
- Meccanismo a scatto unico nel suo genere per una facile sostituzione degli inserti

27730201 Portanome con cordoncino - conf. da 10 pz

novità

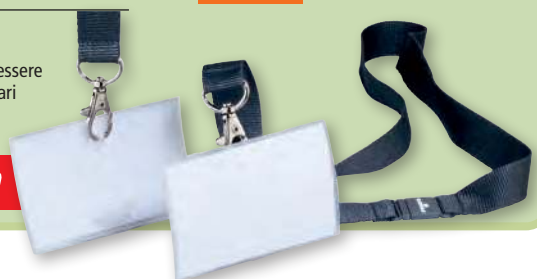



#8

capitolo | cancelleria

Portanomi con cordoncino

Portanomi cristallo con rinforzo colorato. Dotati di cordoncino in raso colorato, pinzetta e chiusura anti-soffocamento. Conf. da 10 pz.

43110000 Portanome neutro 10x15 cm

43110011 Portanome blu 10x15 cm

43110038 Portanome rosso 10x15 cm



DURABLE

Chiocciola "Yo-Yo"

Chiocciola YO-YO rotonda in plastica con filo retrattile. Dotata di clip a cintura e fascetta in plastica trasparente con bottone a pressione. Adatta a tutti i portanome e portabadge. Lunghezza filo: 80 cm. Confezione 10 pz.



27717000 Chiocciola con filo retrattile

DURABLE

Cordoncino in tessuto 10 con chiocciola yo-yo e moschettone

Cordoncino in tessuto con chiocciola yoyo e sgancio di sicurezza, si apre quando viene stratonato
Chiocciola yoyo con gancio a molla per portanome e portabadge
Lunghezza del cordoncino: 44 cm, larghezza: 1 cm
Lunghezza chiocciola yoyo: 80 cm
Confezione 10 pz.



novità



27692000 Cordoncino in tessuto

DURABLE

Cordoncino in Tessuto Catarifrangente

Cordoncino in tessuto di colore acceso con ampia superficie catarifrangente con sgancio di sicurezza anti-soffocamento, che si apre quando sottoposto a forte trazione. Dotato di fibbia a sgancio rapido e moschettone. Adatto a tutti i portabadge Durable, per un'ottima sicurezza in aree pericolose e buie. Dimensioni cordoncino: lunghezza 53 cm, larghezza 2 cm; colore arancione, prodotto ecosostenibile in base alla normativa ISO 14021: 100% riciclabile

27692050 Cordoncino Catarifrangente 53 cm

1





Portanome

Busta portanome con tasca chiusa, che una volta fissata evita la fuoriuscita accidentale dell'inserto in cartoncino. Adatta all'uso con vari tipi di aggancio quali clip, cordoncini e chiocciole YO-YO. Dotata di inserto in cartoncino bianco, personalizzabile tramite il software on-line DURAPRINT®. Dimensioni inserto: 60 x 90 mm (HxL). Confezione 20 pz.



27746000 Busta senza clip



Clip per portanome

La pinza in metallo è dotata di protezione salva tessuto per evitare il danneggiamento degli abiti. Confezione 25 pz.



33073000 Clip per portanome

#8

capitolo | cancelleria



Badge adesivi in seta acetata

Aderiscono all'abito senza clip o spille. Ideali per identificare i partecipanti a meeting, eventi e seminari in modo pratico e veloce. Aderiscono perfettamente agli abiti e non rovinano i tessuti una volta rimossi. Stampabili con stampanti Laser o scrivibili a mano.



	Cod. Avery	Formato	badge per foglio	conf.
19164000	L4784-20	63,5x29,6	27	250
19164010	L4785-20	80x50	10	200



Plasticatrici e pouches sono a pagina 60



Cordoncino in tessuto con moschettone

Con cordoncino in tessuto in bamboo, materia prima rinnovabile, largo 20 mm e sgancio di sicurezza e lunghezza di 44 cm, PPL riciclato al 70%.



27694000 Nero - con moschettone



Cordoncino portabadge con moschettone

Cordoncino larghezza 15 mm lunghezza 52 cm. Dotato di moschettone in metallo. Colore nero. Confezione 50 pz.



39863030 Nero - con moschettone

Tappetino da taglio

Base da taglio formato 30x45 cm. spessore 3 mm sottomano ad alta densità a triplo strato con piano centimetrato



26925000 Base 30x45 cm

Cutter per cartoni

Aprireggia di sicurezza con impugnatura antiscivolo. Fornito con 3 lame.



26943000 Cutter SX783

26950000 Lame di ricambio conf. pz. 10

Cutter Metal autoretrattile

2 posizioni per un'impugnatura più comoda. Lame di ricambio integrate.



41740000 Cutter

41740099 Lame trapezoidali di ricambio conf. pz. 10

Cutter a gancio Olfa HOK1

Cutter lama ad uncino brunita totalmente retrattile e riaffilabile. Corpo in resina termoplastica pesante. Sistema di bloccaggio a vite. Ideale per il taglio di regge in plastica, cartoni, carta catramata e guaine. Grazie alla forma ad uncino si rivela molto utile per la rimozione di distanziatori per posa pavimenti o piastrelle. Per destrorsi e mancini.



26933301 Cutter a gancio

Cutter doppio blocco

Cutter in metallo zincato con doppio sistema di bloccaggio e rientro lama brevettato:

- **il bottone rientro automatico** consente di utilizzare la lama con il sistema di ritrazione a molla conforme alle norme europee di antinfortunistica (Dlgs 81/08);
- **il bottone auto-lock** permette di utilizzare la lama con il sistema di autobloccaggio a scatto. I rivestimenti gommati antiscivolo rendono la presa più salda e sicura.



40184000 Cutter SX6600 a lama grande - 18 mm

40186000 Lame ricambio grandi pz.10

40185000 Cutter SX- 6601 a lama stretta - 9 mm

40187000 Lame ricambio strette pz. 10

Cutter Sx-1258 tagliaregge

Cutter SUPER SAFETY, con corpo in metallo zincato e finiture soft grip antiscivolo, idoneo anche per mancini. Lama trapezoidale a rientro automatico e tagliaregge. Il sistema di ritrazione a molla, conforme alle norme europee antinfortunistica, determina l'immediato rientro della lama al rilascio del cursore di avanzamento. Il pulsante di blocco/sblocco lama garantisce sicurezza contro possibili incidenti e consente di riporre il cutter in tasca. 1 lama di ricambio all'interno del fusto, apribile tramite pulsante dedicato. Meccanismo di cambio lama facile e veloce.



40184050 Cutter Sx-1258 tagliaregge

40184055 Lame trapezoidali di ricambio conf. pz. 10

OLFA[®]**Cutter Olfa black coating**

Cutter Olfa in blister con corpo in metallo con verniciatura "black coating" ad alta resistenza.

Lama da 9 mm con bloccalama a scatto. Ideale per cartone, fogli vinilici, linoleum, PVC, tessuti e cuoio.

Insero di chiusura giallo che funge da supporto per tranciare il segmento di lama usata.

**novità****26939000** Cutter Olfa Black Coating**26952000** Lama ricambio strette pz. 10**OLFA**[®]**Cutter Olfa 18 MM L-1**

Cutter lama 18 mm e corpo in metallo stampato rivestito in resina termoplastica ad alto spessore. Sistema di bloccaggio a vite per regolare la posizione della lama. Guida protettiva della lama in acciaio inox per tagli sotto sforzo. In blister.

Ideale per il taglio di materiali spessi e pesanti come cartongesso, grafite, linoleum, moquettes, materiali isolanti ed altri materiali da costruzione.

novità**26933000** Cutter olfa 18 mm l-1**26951000** Lama ricambio grandi pz. 10**iternet****Cutter rivestito**

Con blocco della lama a scatto. Guida in acciaio ed impugnatura in ABS con rivestimento ergonomico in gomma per una presa più sicura.

**26940000** Cutter a lama stretta - 9 mm**26952000** Lama ricambio strette pz. 10**26931000** Cutter a lama grande - 18 mm**26951000** Lama ricambio grandi pz.10**lebez**^{ITALY}**Cutter in plastica**

Guida e impugnatura in ABS con blocca lama.

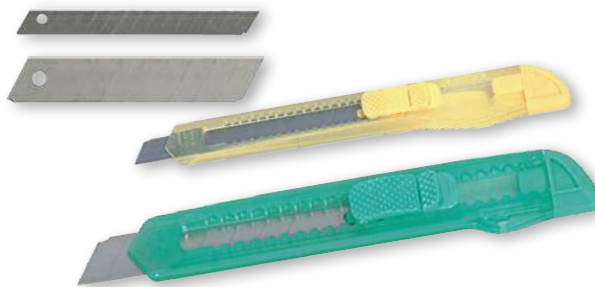
**26938000** Cutter a lama stretta - 9 mm**26952000** Lama ricambio strette pz. 10**26932000** Cutter a lama grande - 18 mm**26951000** Lama ricambio grandi pz.10**iternet****Cutter a rientro automatico**

Conforme alle più strette norme europee di antinfortunistica. Il sistema di ritrazione a molla consente l'immediato rientro della lama all'interno dell'impugnatura non appena viene a mancare il contatto tra la lama e la superficie da tagliare.

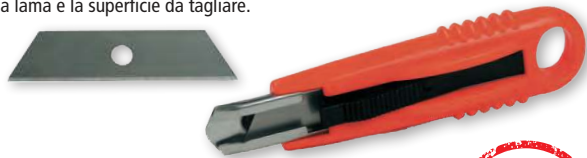
**26929000** Cutter SX12-1**26953000** Lama di ricambio pz. 10**lama trapezoidale****OLFA**[®]**Contentore lame Olfa**

Contentore Olfa per lo smaltimento delle lame che permette la sostituzione della lama in totale sicurezza. Espositore da 10 pezzi.

**novità****26955201** Contentore Olfa spezzalame. Espositore da 10 pz.

Forbici lama acciaio

Forbici di alta qualità con lame in acciaio inossidabile.



26968000 Lunghezza 17 cm

DAHLE**Forbici Titanio**

Forbici in acciaio speciale. Lame ricoperte da Nitruro di Titanio non-stick, antiaderente, manico morbido. Particolarmente resistenti e durature.



40621000 Lunghezza 13 cm

40623000 Lunghezza 18 cm

DAHLE**Forbici impugnatura comfort grip**

Forbici in acciaio inossidabile temperato di altissima qualità. Manico in polipropilene con impugnatura interna in gomma morbida. Impugnatura in materiale plastico indistruttibile.



26962000 Lunghezza 21 cm

26963000 Lunghezza 25 cm

Maped**Tagliacarte**

Tagliacarte con impugnatura ergonomica. Lunghezza 17 cm.

26993000 Lunghezza 17 cm

**DIEM****Forbici DIEM comfort grip**

Forbici di alta qualità con lame in acciaio inossidabile.



26964000 Lunghezza 21 cm



Le taglierine sono a pagina 77

lebez
ITALY**Forbici in acciaio**

Forbici realizzate in acciaio inossidabile di alta qualità.



26959000 Lunghezza 12 cm - punta tonda

26960000 Lunghezza 15 cm - punta tonda

26961000 Lunghezza 21 cm





Forbici personalizzabili

Forbici in acciaio inox 13 cm a sforzo ridotto. Impugnatura personalizzabile. Punta tonda.



26973000 Lunghezza 13 cm - colori assortiti



Forbici ergonomiche

Forbici ergonomiche con lama in acciaio inossidabile spazzolato e anelli ergonomici 3D. Con lame dalle estremità arrotondate, adatte alle mani dei bambini. Versione mancina con anelli morbidi. Colori assortiti.



26971000 Millimetrata - lunghezza 13 cm - colori assortiti

26972000 Versione mancini - lunghezza 13 cm - colori assortiti

40098004 Anatomica - lunghezza 13 cm - colori assortiti



Forbice Kidicut

Adatta dai 2 anni in su, lame sintetiche che non tagliano la pelle, i capelli, i vestiti e non conducono elettricità.

dai 2 anni
in su



40097004 Lunghezza 12 cm



Forbici Nightfall

Forbici decorate, realizzate con materiale morbido all'interno degli anelli.



33038000 Lunghezza 21 cm - colori assortiti

Forbici sagomate zig-zag

Anatomiche, lama in metallo sagomata. Misura 17 cm.



26984000 Lunghezza 17 cm



Forbici doppia impugnatura

Forbici con impugnatura doppia. Forbici terapeutiche cm. 17 centimetrare con doppia presa.

novità



37646000 Cm 17 centimetrat a-presa doppia-punta tonda

12

Forbici Smiling Planet Vivo

Impugnatura con anelli ergonomici 3D. Prodotta con un mix del 50% di fibra di legno certificato FSC proveniente da foreste gestite in modo responsabile. Punta arrotondate e packaging in cartoncino riciclabile.

26971050 Forbici 12 cm



Temperamatite Innovativi Maped

Temperamatite 1 foro. Sistema interattivo brevettato: i denti si muovono mentre si tempera.



39117004 Temperamatite Coniglio - colori assortiti



Righe e squadre
sono a pagina 766

Cucitrice	Codice	Punto	Codice	Cucitrice	Codice	Punto	Codice
	2625047 26250011 cucitrice DIEM	6 mm DIEM 6 mm ZENITH 130 E	26344000 26345000		26294000 cucitrice 502	12 mm 24/6 DIEM 12 mm 24/6 ZENITH 515/6 12 mm 24/8 ZENITH 515/8	26348000 26349000 26350000
	26256000 cucitrice 548/E	6 mm DIEM 6 mm ZENITH 130 E	26344000 26345000		26289000 cucitrice DS45L	12 mm 24/6 DIEM 12 mm 24/6 ZENITH 515/6	26348000 26349000
	26254000 cucitrice VIRGINIA PLUS	6 mm DIEM 6 mm ZENITH 130 E	26344000 26345000		26284000 cucitrice DUAX	20 mm DUAX	26361000
	26258000 cucitrice 590 FUN	6 mm DIEM 6 mm ZENITH 130 E	26344000 26345000		26287000 cucitrice HD 110	23/8 mm 25/50 ff ELM 23/10 mm 30/70 ff ELM 9/10 mm 25/90 ff ELM 9/12 mm 50/100 ff ELM 23/13 mm 50/100 ff RAPID	26374000 26375000 26355000 26356000 26376000
	26231035 26231047 31231000 cucitrice LEITZ	6 mm DIEM 6 mm ZENITH 130 E	26344000 26345000		26297000 cucitrice HS324	23/6 mm 2/30 ff ELM 23/8 mm 25/50 ff ELM 23/10 mm 30/70 ff ELM 23/13 mm 50/100 ff RAPID 23/15 mm 70/120 ff RAPID 23/17 mm 90/150 ff RAPID 23/20 mm 120/180 ff RAPID 23/24 mm 170/240 ff RAPID	26373000 26374000 26375000 26376000 26377000 26378000 26379000 26380000
	26233000 26269000 MINI cucitrice	10 mm TURIKAN	26364000		26302000 cucitrice HD23524		
	26268000 cucitrice TRENDY	10 mm TURIKAN	26364000		33397000 cucitrice 5551	6 mm 2/25 ff 8 mm 25/40 ff 10 mm 40/55 ff 12 mm 55/80 ff	26357011 26357021 26357047 26357038
	26235000 cucitrice HD31	73/10 mm RAPID 73/12 mm RAPID	26353000 26354000		26328000 cucitrice TS13H	13 mm KANGARO	26367000
	26263000 cucitrice 551 ZENITH	12 mm 24/6 DIEM 12 mm 24/6 ZENITH 12 mm 24/8 ZENITH	26348000 26349000 26350000				
	31232000 cucitrice S21	6 mm DIEM 21/6 mm SUPER STRONG	26344000 31239000				



i perforatori
sono a pagina 352



Cucitrice a pinza Leitz 5547 Wow

Il suo design ergonomico permette una comoda presa e consente di pinzare senza fatica anche un numero elevato di fogli. Affidabile e durevole. Costruita interamente in metallo. Colori brillanti e metallizzati.



26231035	Leitz 5547 - Rosa metallic		
26231047	Leitz 5547 - Verde metallic		
31231000	Leitz 5547 - Azzurro metallic		
26344000	Punti 6 mm DIEM - scatola 1000 pz	10	
26345000	Punti 6 mm ZENITH 130 E - scatola 1000 pz	10	

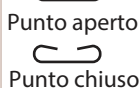

Cucitrice a pinza DIEM

Realizzata interamente in acciaio verniciato. Affidabile e durevole. Impugnatura ergonomica per una comoda presa. Possibilità di cucire con punto chiuso e punto aperto.



26250011	Cucitrice DIEM impugnatura ergonomica blu		
26250047	Cucitrice DIEM impugnatura ergonomica verde		
26344000	Punti 6 mm DIEM - scatola 1000 pz	10	
26345000	Punti 6 mm ZENITH 130 E - scatola 1000 pz	10	



Cucitrice KARTIA

Capacità di carica 200 punti.
Confezione in scatola pvc trasparente.



41741010	Cucitrice Bianco		
41741011	Cucitrice Turchese		
41741021	Cucitrice Giallo		
26344000	Punti 6 mm DIEM - scatola 1000 pz	10	
26345000	Punti 6 mm ZENITH 130 E - scatola 1000 pz	10	



ZENITH

Cucitrice a pinza 548/E

Leader in ufficio. Caricamento con spingi punti estraibile. Realizzata interamente in metallo. Verniciatura bicolore. Dispositivo anti inceppamento. Capacità di carico 100 punti. Colori assortiti.



26256000	Zenith 548/E colori assortiti		
26344000	Punti 6 mm DIEM - scatola 1000 pz	10	
26345000	Punti 6 mm ZENITH 130 E - scatola 1000 pz	10	

ZENITH



Cucitrice a pinza 590 Fun

Leggera e maneggevole. Carica punti dall'alto con capacità massima di 200 punti. Corpo della cucitrice in metallo, cappuccio trasparente colorato in plastica ABS antiurto. Colori assortiti.



26258000	Cucitrice Zenith 590 fun colori assortiti		
26344000	Punti 6 mm DIEM - scatola 1000 pz	10	
26345000	Punti 6 mm ZENITH 130 E - scatola 1000 pz	10	

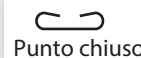

Cucitrice Rapid Supreme S21

SuperFlatCinch, la cucitrice S21 cuce da 2 a 30 fogli con lo stesso punto (21/6 Super Strong) consentendo un risparmio fino al 40% dello spazio occupato dai documenti cuciti e archiviati. Utilizza anche il punto da 4 mm (21/4). Realizzata completamente in acciaio con finitura di elevata qualità.



31232000	Cucitrice Rapid S21		
26344000	Punti 6 mm DIEM - scatola 1000 pz	10	
26345000	Punti 6 mm ZENITH 130 E - scatola 1000 pz	10	
31239000	Punti 6 mm RAPID 21/6 - scatola 1000 pz	10	

Rapid

Punto chiuso

Cucitrice Rapid Supreme S51 Soft Grip

Cucitrice a pinza Soft Grip, versione aggiornata del modello Rapid S51 originale. Morbida e piacevole al tatto grazie al rivestimento in gomma speciale.



morbida e piacevole al tatto

39646021 Cucitrice S51 Soft Grip - Giallo

39646038 Cucitrice S51 Soft Grip - Rosso

39646047 Cucitrice S51 Soft Grip - Verde oliva

26344000 Punti 6 mm DIEM - scatola 1000 pz 10

26345000 Punti 6 mm ZENITH 130 E - scatola 1000 pz 10

iternet

Punto aperto
Punto chiuso

Cucitrice a pinza Original 686

Cucitrice a pinza in acciaio cromato. Testata a mano singolarmente. Punto utilizzato: 24/6 - 24/8. Capacità di carica: 150 punti. Cuce fino a 40 fogli. Profondità di gola: 55 mm.



26262000 Original 686

26348000 24/6 mm - scatola da 1000 pz Diem

26349000 24/6 mm - scatola da 1000 pz

26350000 24/8 mm - scatola da 1000 pz

ZENITH

Punto chiuso

Cucitrice a pinza 551

Realizzata interamente in metallo, verniciatura bicolore. Costituisce una valida alternativa alle cucitrici da tavolo per eseguire lavori di un certo impegno, come la cucitura di cartoncini, cartoni, ecc. fino ad uno spessore di 35 fogli di carta. Dispositivo anti inceppamento. Utilizza punti 24/6 e 24/8.



26263000 Zenith 551

26348000 24/6 mm - scatola da 1000 pz Diem

26349000 24/6 mm - scatola da 1000 pz Zenith 515/6

26350000 24/8 mm - scatola da 1000 pz Zenith 515/8

iternet

Punto aperto
Punto chiuso

Cucitrice a pinza Virginia Plus

Cucitrice a pinza in acciaio cromato e verniciato a passo 6. Capacità di carica 200 punti. Punto aperto e punto chiuso.



26254000 Cucitrice Virginia Plus

26344000 Punti 6 mm DIEM - scatola 1000 pz 10

26345000 Punti 6 mm ZENITH 130 E - scatola 1000 pz 10

Rapid

Punto chiuso

Cucitrice a pinza HD 31

Solida cucitrice in acciaio cromato ideale per alti spessori e materiali difficili. Cuce fino a 70 fogli (anche plastiche e cartoni). Capacità di carica: 150 punti. Profondità cucitura: 65 mm.



ideale per imballaggi e blisterature



26235000 Rapid HD 31

26353000 Punti 73/10 mm - 5000 pz

26354000 Punti 73/12 mm - 5000 pz

iternet

Punto aperto
Punto chiuso

Cucitrici Fluo Allegra

Cucitrice a pinza in acciaio cromato e verniciato, passo 6. Punto chiuso e aperto. Capacità di carica 200 punti. Colori fluo: giallo, verde, rosa. Punto utilizzato 6/4 universale. Capacità di carica 200 punti. Profondità di gola mm. 46



41743021 Fluo Allegra giallo

41743037 Fluo Allegra rosa

41743047 Fluo Allegra verde

26344000 Punti 6 mm DIEM - scatola 1000 pz 10

iternet

Mini cucitrici

Ultra compatte, tascabili. In metallo cromato e verniciato. Colori e fantasie assortite. Utilizza punti a passo 10.



- 26233000** Mini cucitrici colori assortiti
- 26269000** Mini cucitrici fantasia assortita
- 26364000** Punti 10 mm - scatola 1000 pz 10



iternet

Cucitrice tascabile Trendy 10M

Mini cucitrice da tavolo in abs. Punto chiuso. Base antiscivolo con vano alloggiamento punti. Il caricamento punti, facile e veloce, è posto nella parte superiore della cucitrice. Levapunti incorporato.



- 26268000** Trendy colori assortiti
- 26364000** Punti 10 mm - scatola 1000 pz 10



#8

capitolo | cancelleria

iternet

Fissatrice (sparapunti) TS 13H

Fissatrice professionale multiuso, utile per fissare ripiani, tele, materiale da recinzione, tappeti, legno, tappezzeria. Dimensioni: 182x36x157 mm. Capacità di carica 150 punti.

per fissare
legno,
tappezzeria
e ripiani



- 26328000** Fissatrice TS 13H
- 26367000** Punti 13 mm - scatola 1000 pz.

ZENITH

Cucitrice da tavolo 520E

Realizzata interamente in metallo verniciato. Verniciatura con smalti senza piombo ad alte caratteristiche di resistenza all'usura ed alla corrosione. Cuce a punto chiuso e a punto aperto.

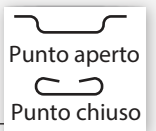

utilizza
punti fino
al 24/10
altezza
10 mm

- 26311000** Zenith 520E
- 26348000** 24/6 mm - scatola da 1000 pz Diem
- 26349000** 24/6 mm - scatola da 1000 pz Zenith 515/6
- 26350000** 24/8 mm - scatola da 1000 pz Zenith 515/8
- 26387000** 24/10 mm - scatola da 1000 pz Zenith 515/10

ZENITH

Cucitrice da tavolo 502

Base e braccio in metallo; cappuccio in plastica antiurto; distanza massima dal bordo della carta 108 mm. Cuce a punto chiuso ed a punto aperto.

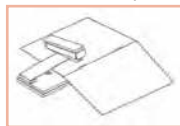

- 26294000** Zenith 502
- 26348000** 24/6 mm - scatola da 1000 pz Diem
- 26349000** 24/6 mm - scatola da 1000 pz Zenith 515/6
- 26350000** 24/8 mm - scatola da 1000 pz Zenith 515/8

per cucire
centralmente

iternet

Cucitrice da tavolo a braccio lungo DS-45 L

Cucitrice a braccio lungo, a caricamento rapido con base antiscivolo. Ideale per cucire centralmente cataloghi, rapporti e riviste. Profondità di gola: mm 320. Peso: gr 580. Colore: nero. Capacità di carica: 50/100 punti.



ideale
per cucire
fogli
formato A3

- 26289000** DS-45 L
- 26348000** 24/6 mm - scatola da 1000 pz Diem 10
- 26349000** 24/6 mm - scatola da 1000 pz Zenith 515/6 10

Design cucitrice da tavolo

Desing contemporaneo, con impugnatura in morbida gomma, per renderne più gradevole l'utilizzo. Meccanismo ad apertura per facilitare le ricarica dei punti. Indispensabile in ufficio e a casa. Nero / Grigio.



novità



43011100	Cucitrice a pinza-punti n r 24/6 nero/grigio eagle	
26348000	24/6 mm - scatola da 1000 pz Diem	
43011000	Cucitrice a pinza-punti n r 10 nero/grigio eagle	
26364000	Punti 10 mm - scatola 1000 pz	10



Cucitrice da tavolo 5551

Cucitrice per blocchi ideale per cucire da 2 a 80 fogli. Grazie alla codifica per colore è possibile scegliere il tipo di cartuccia più adatto. Caricamento frontale con bottone di apertura posteriore. Profondità di cucitura 43 mm. Contiene fino a 210 punti. La confezione include 5 cartucce assortite da 210 punti ciascuna.



33397000	Leitz 5551	
26357011	Punti 5551 - 6 mm - Cuce da 2-25 fogli 80 gr	
26357021	Punti 5551 - 8 mm - Cuce da 25-40 fogli 80 gr	
26357047	Punti 5551 - 10 mm - Cuce da 40-55 fogli 80 gr	
26357038	Punti 5551 - 12 mm - Cuce da 55-80 fogli 80 gr	



Cucitrice per alti spessori DUAX®

Rivoluzionaria cucitrice per uso professionale. Utilizza una nuova tecnologia brevettata che consente l'eliminazione della lunghezza del punto in eccesso. Cuce da 2 a 170 fogli con un solo tipo di punto. Caricamento anteriore. Profondità di cucitura: 60 mm.



26284000	DUAX® S.O.	
26361000	Punti DUAX® - scatola 1000 pz.	



Cucitrice per alti spessori HD 110

Robusta cucitrice a caricamento frontale per punti 9 e 23. Il meccanismo a leva permette di cucire fino a 110 fogli per volta. Profondità di cucitura regolabile fino a 65 mm.



26287000	Cucitrice HD 110	
26355000	Punti 9/10 mm Cuce da 25-90 fogli - scat. 5000 pz	
26356000	Punti 9/12 mm Cuce da 50-100 fogli - scat. 5000 pz	
26374000	Punti 23/8 mm Cuce da 25-50 fogli - scat. 1000 pz	
26375000	Punti 23/10 mm Cuce da 30-70 fogli - scat. 1000 pz	
26376000	Punti 23/13 mm Cuce da 50-100 fogli - scat. 1000 pz	

➤ PUNTO PER ALTI SPESSORI

23/6	23/8	23/10	23/12	23/15	23/17	23/20	23/24
da 2 a 30 fogli	da 25 a 50 fogli	da 30 a 70 fogli	da 50 a 100 fogli	da 70 a 120 fogli	da 90 a 160 fogli	da 120 a 180 fogli	da 170 a 240 fogli



Cucitrici per alti spessori MD23S13/23S24

Cucitrici per alti spessori fino a 100 fogli (HD-23S13) e 240 fogli (AS-260), con guida regolabile per la profondità di gola e base anticivolo. Dotate di sistema sbloccaggio punti inceppati. Capacità di carica: 100 punti.

AS-260: è dotata di finestra per la misurazione del punto inserito.

Dimensioni: cm 33 x 9 x 19 - Peso: gr. 1600.

HD-23S13 Dimensioni: cm 27,0 x 6,5 x 18,0 - Peso: gr. 1000.

26283000 Cucitrice fino a 100 fogli HD-23S13

26302000 Cucitrice fino a 240 fogli HD-23S24

26373000 Punti 23/6 mm - scatola da 1000 pz

26374000 Punti 23/8 mm - scatola da 1000 pz

26375000 Punti 23/10 mm - scatola da 1000 pz

26376000 Punti 23/13 mm - scatola da 1000 pz

26377000 Punti 23/15 mm - scatola da 1000 pz

26378000 Punti 23/17 mm - scatola da 1000 pz

26379000 Punti 23/20 mm - scatola da 1000 pz

26380000 Punti 23/24 mm - scatola da 1000 pz



Cucitrice per alti spessori HS-324

Cucitrice di alta gamma in acciaio cromato per massimi spessori.

Dotata di regolatore di profondità di gola, di meccanismo anti inceppamento e di una fenditura laterale per l'identificazione del punto caricato.

Capacità di carica: 100 punti - Dimensioni: mm 75x340x245 - Colore: acciaio/nero.

26297000 Cucitrice HS-324

26373000 Punti 23/6 mm - scatola da 1000 pz

26374000 Punti 23/8 mm - scatola da 1000 pz

26375000 Punti 23/10 mm - scatola da 1000 pz

26376000 Punti 23/13 mm - scatola da 1000 pz

26377000 Punti 23/15 mm - scatola da 1000 pz

26378000 Punti 23/17 mm - scatola da 1000 pz

26379000 Punti 23/20 mm - scatola da 1000 pz

26380000 Punti 23/24 mm - scatola da 1000 pz



Cucitrice per alti spessori HD23 L24 FL

Cucitrice professionale ad alto spessore e a braccio lungo, con caricamento frontale. Punto utilizzato: da 23/6 a 23/24 per cucire da 2 a 210 fogli. Dotata di sistema anti inceppamento e scala calibrata che consente una cucitura precisa ed accurata fino ad un massimo di 210 fogli. Interamente costruita in metallo, base antigraffio e antiscivolo con alloggiamento "porta-punti".

altezza punto	6 mm.	8 mm.	10 mm.	13 mm.	15 mm.	17 mm.
tipo di punto	23/6	23/8	23/10	23/13	23/15	23/17
fogli graffiabili gr 80	2-30	25-50	30-70	50-100	70-120	90-150



26296001	Cucitrice HD23 L24 FL
26373000	Punti 23/ 6 mm - scatola da 1.000 pz
26374000	Punti 23/ 8 mm - scatola da 1.000 pz
26375000	Punti 23/10 mm - scatola da 1.000 pz
26376000	Punti 23/13 mm - scatola da 1.000 pz
26377000	Punti 23/15 mm - scatola da 1.000 pz
26378000	Punti 23/17 mm - scatola da 1.000 pz

Rilegatrice/fasciolatrice Alizèe

Rilegatrice/fasciolatrice universale a clip da tavolo. Realizzata in plastica speciale e metallo. Utilizza clip in plastica da 4,8 e da 6,4 mm ed in metallo da 5,2 mm. Carica fino a 7 clips da 6,4 mm. Base antiscivolo. Struttura antiurto. Dimensioni: 143x40x58 mm. Colori assortiti



26473000	Rilegatrice/fasciolatrice - colori assortiti
26466000	Molle Plastica mm. 4,8 per 30 fogli scatola da 40 pz. colori assortiti
26467000	Molle Plastica mm. 6,4 per 50 fogli scatola da 40 pz. colori assortiti
26465000	Molle Acciaio Iron per 30 fogli scatola da 50 pz.

Molle fermacarte nere

Molle fermacarte in acciaio verniciato con archetti cromati removibili.

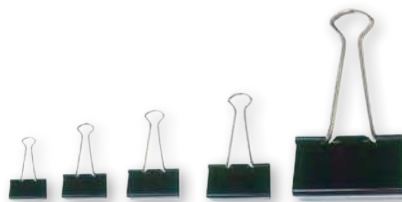

26459000	19 mm	12	
26460000	25 mm	12	
26461000	32 mm	12	
26462000	41 mm	12	
26463000	51 mm	12	

Molle fermacarte colorate

Barattolo in plastica trasparente da 50 molle fermacarte in acciaio verniciato vari colori con archetti cromati removibili.



26456000	Molle 15 mm - barattolo da 50 pz
-----------------	----------------------------------



Fermagli angolari Pancoats

Fermagli angolari in alluminio. Scatola da 100 pz.



26430000	Fermagli angolari
-----------------	-------------------

Pistola sparafili

Struttura in ABS antiurto. Completa di ago.



26568000 Sparafili

26558000 Aghi di ricambio - conf. 5 pz.

26564000 Fili in PP - 65 mm -conf. 5.000 pz.

26565000 Fili in PP - 40 mm -conf. 5.000 pz.

ZENITH

Levapunti a pinza 580

In metallo nichelato con il beccuccio a cuneo e la piastrina ad intagli realizzati in acciaio (le parti che eseguono direttamente l'estrazione del punto).



26335000 Levapunti a pinza Zenith 580

Levapunti per alti spessori SR-300

Levapunti per alti spessori in acciaio verniciato. Rimuove dal punto n. 10 fino al punto 23/24 (240 fogli) oltre ai punti da imballaggio.



rimuove punti alto spessore



26340000 Levapunti per alti spessori

Magic Clipper

Descrizione Magic clipper: sparamolle in plastica colorata per rilegare plichi fino a 30 fogli. Utilizza clip in metallo cromato disponibili in 2 formati da 4,8 mm (fino a 40 fogli) e 6,4 mm fino a 60 fogli.

novità

43115000 Magic Clipper - sparamolle col. assortiti

43115050 Magic Clipper-molle acciaio 4,8 mm - 40 ff silver pb 50

43115100 Magic Clipper-molle acciaio 6,4 mm - 60 ff silver pb 50



Sparamolle Iron Clipper

Permette di raccogliere fino a 30 fogli da gr. 80, mediante molle metalliche removibili

26474000 Sparamolle Iron Clipper

26465000 Molle Acciaio Iron per 30 fogli scatola da 50 pz.



Levapunti a pinza

Levapunti a pinza in metallo cromato. Rimuove con estrema facilità ogni tipo di punto metallico



26336000 Levapunti a pinza



Levapunti a leva SR80





Levapunti a leva in ABS e metallo. Rimuove e trattiene il punto 64-48 universale.

semplice facile ed efficace







26333000 Levapunti a leva SR80

**Suggerito dagli esperti****LUNGHEZZA FERMAGLI**n° 2  lunghezza 26 mmn° 5  lunghezza 50 mmn° 3  lunghezza 28 mmn° 6  lunghezza 58 mmn° 4  lunghezza 32 mm**Fermagli in metallo**Fermagli in metallo, zincati.
Scatola da 100 pezzi.

26434000	Fermagli triangolari N° 2 - lunghezza 26 mm	10	
26435000	Fermagli triangolari N° 3 - lunghezza 28 mm	10	
26436000	Fermagli triangolari N° 4 - lunghezza 32 mm	10	
26437000	Fermagli rotondi N° 5 - lunghezza 50 mm	10	
26438000	Fermagli rotondi N° 6 - lunghezza 58 mm	10	

**Fermagli in metallo**Fermagli in metallo, zincati.
Scatola da 100 pezzi.

42954000	Fermagli triangolari N° 3 - lunghezza 28 mm	10	
42955000	Fermagli triangolari N° 4 - lunghezza 32 mm	10	
42956000	Fermagli rotondi N° 5 - lunghezza 50 mm	10	
42957000	Fermagli rotondi N° 6 - lunghezza 58 mm	10	

Fermagli OttonatiFermagli ottonati.
Scatola da 125 gr in tre diverse lunghezze: n° 2 - n° 4 - n° 5.scatola
assortita
con 3
formati**33075004** Fermagli ottonati assortiti 10 **Fermagli colorati plastificati**

Fermagli colorati ricoperti da una guaina in plastica colorata dai colori molto chiari e vivaci. Particolarmente apprezzati perchè più adesivi sui fogli di carta. Scatola da 50 pezzi.

**26439000** Fermagli colorati n. 4 - 32 mm 10 **Portafermagli**Magnetico contenente
60 fermagli colorati
N. 4, 32 mm.**25549000** Portafermagli magnetico 10 **Portafermagli**

Base antiscivolo gommata. Facile presa grazie alla base calamitata. Fornito completo di 100 fermagli.

**25548000** Portafermagli calamitato10 L'assortimento
elastici e colle
sono a pagina 356



Ganci per quadri "Blitz"

Ganci in nylon "Blitz" con spilli nichelati in acciaio temperato a punta molata.
Scatola da 20 ganci + una paletta applicatrice.



26443000 Ganci "Blitz" 10



Fermacampioni ottonati "Astra"

Fermacampioni ottonati con testa bombata.
Brillanti e antiruggine grazie a una accurata ottonatura elettrolitica.
Scatola da 100 pezzi.



26414000	N° 3 lunghezza 17 mm	10	
26415000	N° 4 lunghezza 20 mm	10	
26417000	N° 6 lunghezza 27 mm	10	
26419000	N° 8 lunghezza 38 mm	10	



Spilli cartografici con pallina colorata

Spilli cartografici con testa sferica colorata in colori assortiti.
Spillo ferro nichelato mm 0,60x21. Scatola in plastica da 100 pezzi.



26497000 Spilli cartografici con testa sferica colorata 20



Puntine da disegno ad una punta colorate



26479000	Puntine colorate in 5 colori assortiti - Scatola da 100 pezzi	10	
26480000	Puntine bianche - Scatola da 50 pezzi	10	

Puntine in acciaio a una e tre punte

Puntine a una e tre punte in acciaio temperato, nichelate.
Scatola da 100 pezzi.



26481000	Puntine a tre punte	10	
26482000	Puntine a una punta	10	



Bandierine indicatrici

Bandierine con gambo in acciaio 2,5 cm.
Scatola appendibile da 20 pezzi.

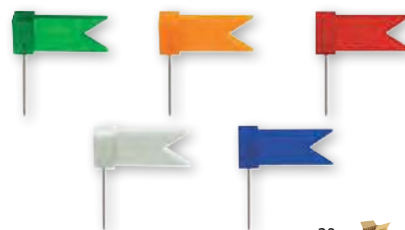

novità

33076004	Bandierine ass	20	
33076011	Bandierine blu	20	



Spilli cartografici a torretta

Segna mappe a torretta in colori assortiti.
Scatola in plastica da 40 pezzi.



26493000 Segna mappe a torretta 20



Perforatore 2 fori Diem 5040

Design moderno, altissimo livello qualitativo.
Leva con gomma per evitare al palmo di scivolare durante la perforazione.



41742030 Perforatore 2 fori 5040

Perforatore 2 fori Diem 5060 alti spessori

Design moderno, altissimo livello qualitativo.
Leva con gomma per evitare al palmo di scivolare durante la perforazione.



41742060 2 fori alti spessori Diem 5060

Perforatore a 2 fori Leitz 5008

Resistente perforatore in metallo adatto ad un uso intensivo.
Forma ergonomica della leva che evita al palmo di scivolare durante la perforazione.
Capacità foratura 3 mm/30 fogli, guida di arresto, con formato di perforazione ben visualizzato nella finestra di selezione.
Base anti scivolo in plastica per evitare di graffiare le superfici di appoggio. Distanza foro 8 cm. Certificato GS.

26814007 ■ Azzurro metallic

26814030 ■ Nero

26814035 ■ Rosa metallic

26814047 ■ Verde metallic



Perforatore Kartia-30/S

Colori disponibili bianco, turchese.
In scatola pvc trasparente appendibile.
Capacità di perforazione 30 fogli.



41742010 □ Bianco

41742011 ■ Turchese

Perforatore a 2 fori DP-480G

Perforatore in metallo con guida regolabile.
Capacità di perforazione: 1,25 mm; fogli: 12/15.
Dimensioni: 61x103x58 mm.
Colore Nero.



26824000 Nero



Perforatore 2 fori Essential 4044

Capacità di perforazione 40 fogli con carta da 80 gr.
Tasto di fermo, riserva dei trucciolini ad apertura facilitata.



perfora
fino a
40 fogli



39865030 2 fori



Perforatore 4 fori fissi

Capacità di perforazione 16 fogli da 80 gr. e 20 da 70 gr.
Guida di regolazione.

perfora
fino a
16 fogli



26846000 Perforatore 4 fori fissi



Perforatore Akto 4 fori regolabili

Perforatore professionale realizzato in alluminio pressofuso.
L'indipendenza dei punzoni consente, grazie alla presenza di una scala graduata, di personalizzare la distanza tra i fori.
Il meccanismo di bloccaggio della leva consente di ridurre l'ingombro quando non utilizzato.
Punzone di serie: diametro 6 mm.
Capacità foratura 30 fogli, guida di arresto, distanza fori variabile.
Colore argento.



punzoni
regolabili

26853000 Perforatore 4 fori regolabile S.O.



Perforatore 5180 2 fori alti spessori

Perforatore robusto e affidabile, inserti in gomma soft grip che consentono una presa sicura e uno sforzo di perforazione ridotto. Dotato di fermo per bloccare la leva in posizione abbassata, riducendone l'ingombro quando non utilizzato. Copertura inferiore in gomma anti scivolo, guida di arresto con chiara lettura del formato selezionato.
Capacità foratura 6,5 mm/65 fogli, guida di arresto, distanza foro 8 cm. Certificato GS.

perfora
fino a
65 fogli



26803000 2 fori alti spessori



Perforatore 4 fori fissi per medi volumi

Capacità di perforazione 25 fogli con carta da 80 gr. e 30 da 70 gr.
Guida di regolazione. Base antiscivolo.

perfora
fino a
30 fogli



26848100 Perforatore 4 fori fissi

perfora
fino a
30 fogli





#8

capitolo | cancelleria

Perforatore a 2 fori alto spessore HDP-2320N

Perforatore a 2 fori per alti spessori in metallo verniciato con guida regolabile e comoda impugnatura rivestita in materiale antiscivolo. Base antiscivolo e antigraffio con comodo vano alloggiamento parti di ricambio. Diametro del foro: 6 mm. Dimensioni: 389x160x476 mm. Colore nero.



26796000 Perforatore - 2 fori alti spessori - S.O.

26781000 Dischetti di ricambio conf. da 10 pz. S.O.

26783000 Punzoni di ricambio conf. da 2 pz. S.O.



Perforatore 1 foro

In metallo. Con raccogli-punches, diametro foro 6 mm.



26785000 Perforatore 1 foro



Lente d'ingrandimento con vetro ottico

Lente Ingrandimento con Zoom 3x. Diametro Lente di Ø 7,5 cm. Grazie ad uno zoom di 3x, questa lente può essere utilizzata per vedere piccoli oggetti, come ad esempio le piccole scritte di un libro o di un bugiardino.



27434000 Lente



Perforatore alto spessore HDP-4160

Perforatore a 4 fori per alti spessori in metallo verniciato con guida regolabile e comoda impugnatura rivestita in materiale antiscivolo. Base antiscivolo e antigraffio con comodo vano alloggiamento parti di ricambio. Diametro del foro: 6 mm. Dimensioni: 378x315x440 mm.



26844000 Perforatore 4 fori alti spessori S.O.

26782000 Punzoni di ricambio conf. da 2 pz. S.O.

26781000 Dischetti di ricambio conf. da 10 pz. S.O.



Perforatore 1 foro stella

In metallo. Con raccogli-punches, diametro foro 6 mm.



26786000 Perforatore a stella



Lente d'ingrandimento bifocale

Luce 2 led Ø 7,5 cm. 2,5 ingrandimenti



40625000 Lente Ø 7,5 cm utilizza batterie "LR1130" cod. 22006000



Lente d'ingrandimento a righello

A forma di righello per una buona impugnatura ed un utilizzo prolungato senza sforzo. Marcatura orizzontale per la lettura facilitata. Righello x1,5 Lente Integrata x3. Astuccio di protezione incluso. Lunghezza 25 cm.

33078000 Lunghezza 25 cm





Pasta ammorbidente

Igienica a base di glicerina.
Ideale per contare, ordinare, archiviare.
Profumata, non macchia.



25718000 Scatola da 18 gr



Spugnetta bagnadita

Spugnetta bagnadita tonda.



25735000 Ø 10,5 cm



Ditali in gomma

Ditali con lavorazione antiscivolo.
Realizzati in gomma, sono facili da infilare
e sfilare e si adattano alla forma delle dita.



27431000 misura Ø 15 mm - verde



Prezzatrice 1 riga modello 200

Prezzatrice con struttura in ABS antiurto.
Completa di rotolino e rullo inchiostro.



27501000 Prezzatrice 1 riga (8 colonne)

27496000 Rotolo da 1000 etichette adesive f.to 21x12 permanenti 10

27497000 Rotolo da 1000 etichette adesive f.to 21x12 rimovibili 10

27503000 Rullino inchiostro di ricambio



Prezzatrice 2 righe modello 203

Prezzatrice con struttura in ABS antiurto.
Completa di rotolino e rullo inchiostro.



27502000 Prezzatrice 2 righe (10+10 colonne)

27498000 Rotolo da 1000 etichette adesive f.to 27x16 permanenti 10

27499000 Rotolo da 1000 etichette adesive f.to 27x16 rimovibili 10

27504000 Rullino inchiostro di ricambio



PREZZATRICE 1 RIGA- 8 COLONNE PX001

Prezzatrice 1 linea di stampa, 8 caratteri numerici + simbolo Euro,
per etichette formato mm. 26x12. Altezza caratteri mm. 4,5 Ideale per
indicare prezzi e date. Confezione: prezzatrice + 1 rotolo. Colore blu.



27501050 Prezzatrice

27496050 Etich. X prez. 26x12-perm. - X px001 1300 pz 10

27496055 Etich. X prez. 26x12-remov.- X px001 1300 pz 10

27503060 Rullino inchiostro x prezzatrice PX001-PX002 5



PREZZATRICE 2 RIGHE - 8 COLONNE PX002

Prezzatrice 2 linee di stampa, 8+8 caratteri numerici + simbolo Euro,
per etichette formato mm. 26x16. Altezza caratteri mm. 4,5, Ideale per
indicare prezzi e date. Confezione: prezzatrice + 1 rotolo. Colore rosso



27501090 Prezzatrice

27496065 Etich. X prez. 26x16-perm. - X px002 1000 pz 10

27496070 Etich. X prez. 26x16-remov.- X px002 1000 pz 10

27503060 Rullino inchiostro x prezzatrice PX001-PX002 5



Suggerito dagli esperti

LE MISURE DEGLI ELASTICI: DIAMETRO E STESO

Diametro	30 mm	40 mm	50 mm	60 mm	75 mm	80 mm	90 mm	100 mm	120 mm	150 mm
Steso	50 mm	70 mm	80 mm	100 mm	130 mm	135 mm	150 mm	160 mm	200 mm	250 mm

lebez

Palla elastici

Confezione da gr. 135
200 elastici circa.



27490000 Misure assortite

Elastici a fettuccia in gomma

Confezione da Kg. 1

27469000 Ø 120 mm

27470000 Ø 150 mm

27471000 Misure assortite



Elastici ad anello in gomma

Confezione da Kg. 1

27480000 Ø 30 mm

27482000 Ø 60 mm

31364000 Ø 80 mm

27484000 Ø 90 mm

27485000 Ø 100 mm

27486000 Ø 120 mm

27487000 Ø 150 mm

27489000 Misure assortite - colori assortiti



lebez

Elastici ad anello in caucciù

Confezione da 100 gr

27479000 Misure assortite



lebez

Elastici ad anello in gomma

Barattolo da gr. 80

27488000 Misure assortite



lebez

Elastici X-Band Laufer

Scatola 100 gr elastici X-Band
colori assortiti (Ø 100)

27494000 X-band 150x11 mm Ø 100 mm



Elastici ad anello in caucciù

Confezione da Kg. 1

27476000 Ø 40 mm

27477000 Ø 100 mm

27478000 Ø 150 mm



Elastici a fettuccia in caucciù

Confezione da 80 gr.

27463000 Misure assortite



Elastici a fettuccia in caucciù

Confezione da Kg. 1

27464000 Ø 50 mm

27465000 Ø 75 mm

27466000 Ø 100 mm

27467000 Ø 150 mm



3M**Adesivo spray permanente**

Adesivo spray ideale laddove sia necessaria un'adesione affidabile ed immediata. Adatto per cartoncini, tessuti, legno, schiuma, plastiche, moquette.

adatto per
cartoncino,
legno,
tessuto e
moquette



26211000 DisplayMount® 400 ml

**3M****Adesivo spray riposizionabile**

Adesivo spray trasparente, riposizionabile. Consente un'adesione rapida e sicura, si distribuisce uniformemente e non macchia. Particolarmente adatto per incollare carta, fotografie, cartoncini ecc.

riposizionabile



26212000 SprayMount® 400 ml



#8

capitolo | cancelleria

Henkel**Colla Super Attak®**

Adesivo universale per incollare istantaneamente ceramica, vetro, metallo, cuoio, alcune plastiche e tanti altri materiali. Di facile applicazione grazie allo speciale beccuccio, può essere dosato in modo ottimale, senza sprechi, esercitando una leggera pressione sul fusto.



resistente
all'acqua



26220000 Tubetto da 5 gr

26219099 Tubetto da 3 gr original

26217000 Tubetto da 3 gr power flex

Henkel**Colla Millechiodi**

Adesivo acrilico in dispersione acquosa caratterizzato da una notevole forza adesiva iniziale (per effetto ventosa) che permette di sostituire viti, chiodi e tasselli. Può essere applicato anche su superfici umide, rimane elastico nel tempo e non emana alcun odore.



26223000 Tubetto da 100 gr

**Attaccatutto in gel**

Adesivo universale istantaneo perfettamente trasparente. Non sporca, non fa fili, rimane elastico; resistente all'acqua, agli acidi e agli alcoli diluiti, alla benzina, agli oli. Adatto per carta, cartone, legno e derivati, stoffa, feltro, cuoio, metalli, vetro, ceramica, molti materiali.

rimane
elastico
e non fa fili



26216000 Tubetto da 20 ml



le pistole a colla a caldo
sono a pagina 360



COLLA STICK ORIGINAL

Nuova formula,
ancora più
NATURALE



97% NATURALE
100% FORTE**

*Acqua inclusa
**vs formula precedente



46%
Acqua

3%
Altri

51%
Ingredienti
Sostenibili

Aumento del contenuto di ingredienti sostenibili
per essere più naturali mantenendo alte performance:

1. Forte presa
iniziale

2. Adesione
duratura

3. Nessuna carta
increspata



Colla Pritt

Colla in stick senza solventi. Forte tenuta, presa immediata e di lunga durata grazie al tubetto che impedisce il passaggio d'aria. Materiale coloso brevettato e realizzato al 90% con materie prime rinnovabili.

26189000	Stick da 11 gr	25	
26188000	Stick da 22 gr	12	
26187000	Stick da 43 gr	10	



con confezione
PIÙ SOSTENIBILE

Fino al
65%
di Plastica
riciclata*

IL NOSTRO IMPEGNO PER LA SOSTENIBILITÀ

	STICK* in Plastica 	BLISTERCARD* Carta e Plastica
	Riciclabile	Riciclabile

*svuota prima di riciclare
**riciclare separatamente

* 40% di plastica riciclata per 11g e 22g, 65% di plastica riciclata per 43g

Colla Stick

Colla in stick senza solventi, atossica, inodore, in pvp.
 Conforme alla normativa europea en 71-3.
 Fusto esterno, tappo e vite in recycled pp.
 Ideale per incollare carta, cartone, fotografie e stoffa.

42949000	Stick da 21 gr	10	
42950000	Stick da 40 gr	12	



Coccolina

Colla Coccolina

Colla in pasta adesiva bianca dall'inconfondibile profumazione alla mandorla.
 Incolla facilmente e rapidamente carta, cartoni, foto, tessuti, ecc.
 Morbida da stendere, lavabile con acqua, senza solventi.



26184000	Stick da 20 gr	20	
39869000	Barattolo da 125 gr	20	

Colla Vinavil

Adesivo acetovinilico universale plastificato. Trasparente dopo l'essiccazione, senza solventi, inodore. Adatto per incollare legno, carta, tela, sughero e materiali porosi.



26227000	Colla vinavil 1000 gr	
26226000	Colla vinavil 100 gr	
26207000	Colla vinavil 250 gr	

Coccolina

Colla Coccolina liquida

Perfetta per incollare carta, cartoni, foto, tessuti, etichette ecc.
 I tubetti sono pratici da usare essendo facile dosare, con una leggera pressione delle dita sui flaconi, il quantitativo di colla richiesto in ogni applicazione.
 Senza solventi.



26202000	Tubetto da 50 gr	20	
-----------------	------------------	----	---

Scotch

Colla Scotch®

Nuova consistenza che permette di rilasciare sulla carta la giusta quantità di colla: stick scorrevole, senza solventi, lavabile con acqua.



26194000	Stick da 21 gr	20	
-----------------	----------------	----	---



Nastro per etichettare Post-it® Cover up

Nastro adesivo in carta. Scrivibile, invisibile in fotocopia e rimovibile. Perfetto per modificare o correggere un documento senza danneggiarlo. Ideale per attività di etichettatura permanente o temporanea.



scrivibile,
 removibile
 e invisibile
 in fotocopia



26715000	658H - 25 mm x 17,7 mt	
26717000	652H - 8,4 mm x 17,7 mt	



Colla nastro Pritt Roller Compact

Formato super compatto, estremamente maneggevole, poco ingombrante, sempre pronto all'uso. Particolarmente adatto a scuola, indispensabile in ufficio e comodo persino in viaggio. È disponibile nella versione permanente oppure riposizionabile. Lunghezza nastro: 8,5 m.



- 26173000** Permanente monouso
- 26174000** Riposizionabile monouso



Colla a nastro ricaricabile

novità

Colla a nastro ricaricabile 6mm x 10 mt. Sempre pronta all'uso, particolarmente adatta a ufficio e scuola. Il guscio trasparente consente di verificare la scorta di nastro. Pratica leva per l'apertura del guscio e cambio del nastro senza fatica. Fusto bombato per una presa sicura. Adesivo permanente. Colla a nastro Diem - 6 mm x 10 mt. Imballo da 12 pezzi



- 42994000** Permanente completo di refill
- 42994100** Refill permanente



Pistola collante a caldo

Pistola termocollante per stick diametro 11 mm; led di accensione. Due stick inclusi. Stick colla formato 10 cm x Ø 11 mm, blister 6 pezzi.



- 26229000** Pistola 1079
- 26224000** Stick colla - blister 6 pz.



Colla nastro Pritt Roller ricaricabile

Dispone di un pratico sistema a cartuccia che permette di sostituire la ricarica innumerevoli volte, con facilità e senza sporcarsi. La ricarica è disponibile nella versione permanente. Nastro in carta siliconata. Lunghezza nastro: 16 m



- 26177000** Permanente completo di refill
- 26175000** Refill permanente



Nastro adesivo Memograph® fluorescente

Memograph è un memoadesivo trasparente, scrivibile e removibile. Consente di evidenziare dati, correzioni, variazioni e messaggi su documenti, tabulati, pratiche, atti o, più semplicemente, su libri, quaderni ed oggetti di uso comune. Dotato di dispenser e disponibile in vari colori fluorescenti. Formato 50 mm x 10 m.



- 26678021** 50 mm x 10 m - giallo
- 26678035** 50 mm x 10 m - rosa
- 26678047** 50 mm x 10 m - verde
- 26681021** Ricambio nastro 50 mm x 10 m giallo
- 26681035** Ricambio nastro 50 mm x 10 m rosa
- 26681047** Ricambio nastro 50 mm x 10 m verde



Pistola collante a caldo

Pistola per colla a caldo professionale, potenza 60W, con ugello antigoccia in rame ed impugnatura ergonomica. Interruttore on/off + indicatore led. Performante, veloce e facile da usare, è ideale per montaggi e riparazioni su legno, cartone, metallo, giocattoli, tessuti, schede elettroniche, decorazioni varie. Dotata di cavalletto di appoggio. Tempo di riscaldamento 3-5 minuti. Porta colla stick diam. mm 11. Dimensioni: mm 190x160. Peso gr 355



- 26229080** Pistola collante a caldo
- 26224000** Stick colla - blister da 6 pz.
- 26229085** Stick colla - Conf. busta da 1 kg.



Portatimbri lineari

Realizzato in metallo verniciato.



27231000 ■ 6 posti - Rosso



Portatimbri universale "Fishbone"

Realizzato in metallo ed ABS. Il design a spina di pesce consente di alloggiare sei timbri autoinchiostranti con un minimo ingombro. La base è costituita da una vaschetta porta oggetti che razionalizza al massimo lo spazio sulla scrivania. Dotato sulle fasce esterne di sei alette che consentono di alloggiare a scelta fino a sei ulteriori timbri autoinchiostranti o tradizionali.



27244000 ■ 6+6 "Fishbone"



Inchiostro per timbri

Inchiostri di ottima qualità e rendimento perfettamente coprenti. La versione senza olio, in comodo flacone di plastica, è dotata di distributore incorporato per inchiostrire facilmente senza sporcarsi ed è adatta per tutti i timbri in gomma. La versione con olio, in flacone di vetro, è invece ideale per timbri in metallo.

- | | | |
|----------|---|---|
| 27195011 | ■ | Inchiostro senza olio - Flacone in plastica 3K da 30 cc - blu |
| 27195030 | ■ | Inchiostro senza olio - Flacone in plastica 3K da 30 cc - nero |
| 27195038 | ■ | Inchiostro senza olio - Flacone in plastica 3K da 30 cc - rosso |



i desk organizer
sono da pagina 313

#8

capitolo | cancelleria

Cuscinetti per timbri

Per timbri in gomma, scatola in metallo. Due formati. Inchiostri e neutri.



- | | | |
|----------|---|-----------------------|
| 27050011 | ■ | N. 1 f.to 16x8 blu |
| 27050030 | ■ | N. 1 f.to 16x8 nero |
| 27052011 | ■ | N. 2 f.to 12x8 blu |
| 27052030 | ■ | N. 2 f.to 12x8 nero |
| 27064000 | □ | N. 2 f.to 12x8 neutro |

Datario

#8

capitolo | cancelleria



27178000 1 Altezza caratteri 4 mm

27179000 2 Altezza caratteri 5 mm

Datario-polinomio

PAGATO 1 2 NOV 2020

VERIFICATO
RICEVUTO
RISPOSTO
SCADENZA
SPEDITO
VISTO
FATTURATO
LIQUIDATO
CONTROLLATO
APPROVATO
COLLAUDATO
REGISTRATO
PAGATO
EVAISO



27216000 14 diciture con datario - Altezza caratteri 5 mm

Polinomio

ANNULLATO
SENZA SPESE
REGISTRATO
ESPRESSO
RACCOMANDATA
URGENTE
STAMPE
FATCOMINLAPERTA
VIA AREA
CON SPESE
POSTA PRIORITARIA
NON TRASFERIBILE
C O P I A
P A G A T O

PAGATO



27227000 14 diciture - Altezza caratteri 5 mm



Polinomio autoinchiostrente S220W

Polinomio autoinchiostrente con testo preimpostato, che consente un utilizzo pratico ed immediato, perfetto per attività commerciali. Con 10 diciture: pagato, importante, annullato, registrato, riservato, copia, originale, prioritario!, raccomandata, eseguito! Comodo da tenere in ufficio e sempre a portata di mano. Ottimo per un uso frequente.



27226000 10 diciture S220W - Altezza caratteri 4 mm



Timbri autoinchiostranti Printer 20 con testo

Dimensione della stampa 14x38 mm.

27221000 Copia

27222000 Pagato

27223000 Registrato

27224000 Ricevuto

27225000 Urgente

27219000 Con disegno Freccia

27220000 Posta prioritaria

Ricambi per COLOP PRINTER 20

27081000 COLOP E/20 blu 5

27082000 COLOP E/20 nero 5

27083000 COLOP E/20 rosso 5

PAGATO

COPIA

REGISTRATO

URGENTE



POSTA PRIORITARIA
Priority Mail



COLOP
MARKING SOLUTIONS

Timbri componibili set G7

L'assortimento COLOP dei timbri "fai da te" combina i vantaggi d'uso dei timbri autoinchiostranti con la possibilità di creare velocemente da sé stessi un messaggio personale, sempre modificabile, secondo necessità. Sono fornibili sia nella versione da ufficio che tascabile. Comporre da sé un testo personalizzato è facile con la pinzetta in dotazione.



27414020 Printer 20/1 set - Piastra 14 x 38 mm - 4 righe

27414010 Printer 30/1 set - Piastra 18 x 47 mm - 5 righe

27414000 Printer 40/2 set - Piastra 23 x 59 mm - 6 righe

Ricambi

27099000 ■ COLOP E/40 blu 5

27100000 ■ COLOP E/40 nero 5

27101000 ■ COLOP E/40 rosso 5

COLOP
MARKING SOLUTIONS

Datario autoinchiostrente S120/S220

Datari autoinchiostranti: Mini-datario S120, Datario S220.



12 NOV 2025

12 NOV 2025

27157000 Mini-dater S120 - Altezza data/numeri 4 mm

27074000 ■ Ricambi COLOP E/10 blu 5

27075000 ■ Ricambi COLOP E/10 nero 5

27076000 ■ Ricambi COLOP E/10 rosso 5

27165000 Printer S220 - Altezza data/numeri 4 mm

27084000 ■ Ricambi COLOP E/200 blu 5

27085000 ■ Ricambi COLOP E/200 nero 5

27086000 ■ Ricambi COLOP E/200 rosso 5

MINE
MAKE IT EASY

MINE Timbro per tessuti

Timbro sicuro realizzato con plastica durevole, utilizza inchiostro atossico. È versatile e si imprime su vestiti, libri, borse e tanto altro.

NASTRO TERMOADESIVO INCLUSO



38x14 mm



27282010 PR20G7.MINE - Piastra 38 x 14 mm

27282201 Ricambio E20/2.MINE.G7

COLOP
MARKING SOLUTIONS

Timbro Printer 30 incognito G7

Aiuta a proteggere la tua privacy mettendo al sicuro documenti confidenziali e dati sensibili. Nessuna necessità di distruggere i documenti.



27414301 Printer 30 Incognito - Altezza data/numeri 18x47 mm

27096000 ■ Ricambi E/30 BLU 5

27097000 ■ Ricambi E/30 NERO 5

27098000 ■ Ricambi E/30 ROSSO 5

Numeratore autoinchiostante S226

1 2 3 4 5 6

27206000 S226 - Altezza caratteri 4 mm

Ricambi per COLOP S226

27084000	■	COLOP E/200 blu	5	
27085000	■	COLOP E/200 nero	5	
27086000	■	COLOP E/200 rosso	5	

COLOP
 MARKING SOLUTIONS

Datario autoinchiostante PERSONALIZZATO S260

27290000 ■ S260 f.to piastra 24x45 - Altezza caratteri 4 mm

Ricambi per COLOP S260

27084000	■	COLOP E/200 blu	5	
27085000	■	COLOP E/200 nero	5	
27086000	■	COLOP E/200 rosso	5	

Sagome in legno PERSONALIZZATE

31342000 SAG.15x50 - Altezza data 15 x 50 mm

31343000 SAG.20x50 - Altezza data 20 x 50 mm

31343001 SAG.35x50 - Altezza data 35 x 50 mm

COLOP
 MARKING SOLUTIONS

Datario autoinchiostante mini con dicitura S160



RICEVUTO 12 NOV 2025 REGISTRATO 12 NOV 2025 PAGATO 12 NOV 2025

27162000 S160 con dicitura PAGATO - Altezza caratteri 4 mm

27163000 S160 con dicitura RICEVUTO - Altezza caratteri 4 mm

27164000 S160 con dicitura REGISTRATO - Altezza caratteri 4mm

Ricambi per COLOP S160

27074000	■	COLOP E/10 blu	5	
27075000	■	COLOP E/10 nero	5	
27076000	■	COLOP E/10 rosso	5	
27077000	■	COLOP E/10/2 rosso-blu x S160	5	

COLOP
 MARKING SOLUTIONS

Datario autoinchiostante rotondo R40

27159000 ■ R40 dater rotondo con ora

Ricambi per COLOP R/40

27115000	■	COLOP E/R40 blu	5	
27116000	■	COLOP E/R40 nero	5	
27117000	■	COLOP E/R40 rosso	5	

35 x 50 mm

PIPE SHOP PEDRO

vasto assortimento pipe da collezione

PAVIA - Tel. 0383.16.25.34

20 x 50 mm

LEONARDO CASELLI

 Via Pergolesi, 6
 20135 Castelnuovo (Sa)

 Tel. 032.34.45.567
 Cell. 0337.77.98.556

LISA GAVIOLI

 Via Brioschi, 23
 20100 Modena
 Tel. 057.24.12.345

15 x 50 mm

COLOP
 MARKING SOLUTIONS

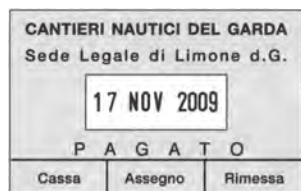
Datario autoinchiostrente
Classic Line PERSONALIZZATO

27281000 2660 con piastra f.to 37x58 - Altezza caratteri 4 mm

Ricambi per COLOP	Conf.
27093000 ■ COLOP E/2600 blu	5
27094000 ■ COLOP E/2600 nero	5
27095000 ■ COLOP E/2600 rosso	5

COLOP
 MARKING SOLUTIONS

Datario PERSONALIZZATO FARMA

Timbro numeratore a 6 cifre pre-spaziato, adatto per i moduli delle ricette mediche del Servizio Sanitario Nazionale. Il timbro stampa contemporaneamente la data e due righe di testo personalizzato.

40317201 2008.P FARMA - piastra 30x58 mm

Ricambi per COLOP FARMA	Conf.
27093000 ■ COLOP E/2600 blu	5
27094000 ■ COLOP E/2600 nero	5
27095000 ■ COLOP E/2600 rosso	5



S 360

S 660

CREDITO ITALIANO
AGENZIA 4

12 NOV 2020

Cassa centrale:

CANTIERI NAUTICI DEL GARDA
 Sede Legale di Limone d.G.

12 NOV 2020

P A G A T O

Cassa Assegno Rimessa

COLOP
 MARKING SOLUTIONS

Datari OFFICE LINE PERSONALIZZATI

 Timbri autoinchiostranti datari personalizzabili.
 Timbro elegante per un uso intenso.

27282000 S 360 modello - Piastra 30x45 mm - Altezza caratteri 4 mm

27283000 S 660 modello - Piastra 37x58 mm - Altezza caratteri 4 mm

Ricambi per COLOP OFFICE LINE	Conf.
27087000 ■ COLOP E/2300 blu	5
27088000 ■ COLOP E/2300 nero	5
27089000 ■ COLOP E/2300 rosso	5

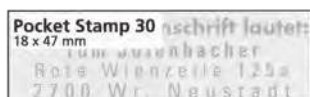
Autoinchiostrente tascabile Pocket Stamp Plus PERSONALIZZATO

27274000	Rettangolare 14x38 - PS/20
27070000	Tamponcini di ricambio E/pocket 20 nero
27275000	Rettangolare 18x47 - PS/30
27071000	Tamponcini di ricambio E/pocket 30 nero
27278000	Rotondo PS/R30
27073000	Tamponcini di ricambio E/pocket R30 nero S.O.



timbri personalizzati

PRONTI IN UN LAMPO LI COMPRONI DIRETTAMENTE SUL NOSTRO E-COMMERCE NELLA SEZIONE DEDICATA

www.proced.it



Il file del logo (effigie) è richiesto in alta risoluzione. Qualora non fosse disponibile con tali caratteristiche, potete richiedere a Proced il preventivo per la realizzazione. La bozza grafica è inclusa e gratuita fino alla seconda prova di stampa. Dalla terza bozza verrà richiesto il "contributo rifacimento terza bozza" vedi cod. 29818007. Il timbro è compreso del tampone nero, eventuali altri colori sono da ordinare separatamente.



Timbri autoinchiostranti Colop Printer **PERSONALIZZATI**



27245000	Colop Printer 10 - 10x27 mm
27247000	Colop Printer 20 - 14x38 mm
27249000	Colop Printer 30 - 18x47 mm
27250000	Colop Printer 40 - 23x59 mm
27251000	Colop Printer 50 - 30x69 mm
27254000	Colop Printer 60 - 37x76 mm
27246000	Colop Printer 15 - 10x69 mm
27248000	Colop Printer 25 - 15x75 mm
27263000	Colop Printer 30 - rotondo PR
27264000	Colop Printer 40 - rotondo PR
27328000	Gommina per Colop 10 - 10x27 mm
27330000	Gommina per Colop 20 - 14x38 mm
27332000	Gommina per Colop 30 - 18x47 mm
27333000	Gommina per Colop 40 - 23x59 mm
27334000	Gommina per Colop 50 - 30x69 mm
27337000	Gommina per Colop 60 - 37x76 mm
27329000	Gommina per Colop Printer 15 - 10x69 mm
27331000	Gommina per Colop Printer 25 - 15x75 mm
27391000	Codice effigie personalizzata per inserimento marchi o logotipi

10x27 mm	Carlo Massari Via Ariberto 1 40130 Cremona
14x38 mm	NON TRASFERIBILE <i>Luigi</i>
15x75 mm	LISA GAVIOLI Via Brioschi, 23 20100 Modena Tel. 057.24.12.345
18x47 mm	<i>Skyles E. Williams M.D.</i>
23x59 mm	LEONARDO CASELLI Via Pergolesi, 6 20135 Castelnuovo (Sa) Tel. 032.34.45.567 Cell. 0337.77.98.556
30x69 mm	PIPE SHOP PEDRO assortimento pipe da collezione PAVIA - Tel. 0383.16.25.34
37x76 mm	MOTO CLUB GALLARATESE Ritrovo ogni Giovedì sera presso: BAR MONTE GENEROSO Viale Papiniano, 34 - Gallarate Tel. 0332.34.56.789 Il presidente Carlo Alberto PIACENTINO
	GRAND HOTEL RISTORANTE <i>Fellini</i> 28040 LESA





N.B. tutti i tamponcini sono in confezioni da 5 pezzi

	Tamponcino	Modello timbro
27074000	E/10 BLU	PRINTER 10, S120, S160/L1/2/3
27075000	E/10 NERO	PRINTER 10, S120, S160/L1/2/3
27076000	E/10 ROSSO	PRINTER 10, S120, S160/L1/2/3
27077000	E/10/2 BLU/ROSSO	PRINTER S120, S161
27078000	E/15 BLU	PRINTER 15/L15
27079000	E/15 NERO	PRINTER 15/L15
27080000	E/15 ROSSO	PRINTER 15/L15
27081000	E/20 BLU	PRINTER 20 e PRINTER 20 CON TESTO
27082000	E/20 NERO	PRINTER 20 e PRINTER 20 CON TESTO
27083000	E/20 ROSSO	PRINTER 20 e PRINTER 20 CON TESTO
27090000	E/25 BLU	PRINTER 25
27091000	E/25 NERO	PRINTER 25
27092000	E/25 ROSSO	PRINTER 25
27096000	E/30 BLU	PRINTER 30
27097000	E/30 NERO	PRINTER 30
27098000	E/30 ROSSO	PRINTER 30
27112000	ER/30 BLU	PRINTER R30/R30 DATE
27113000	ER/30 NERO	PRINTER R30/R30 DATE
27114000	ER/30 ROSSO	PRINTER R30/R30 DATE
27099000	E/40 BLU	PRINTER 40
27100000	E/40 NERO	PRINTER 40
27101000	E/40 ROSSO	PRINTER 40
27115000	ER/40 BLU	PRINTER R40/R40 DATE

	Tamponcino	Modello timbro
27116000	ER/40 NERO	PRINTER R40/R40 DATE
27117000	ER/40 ROSSO	PRINTER R40/R40 DATE
27102000	E/50/1 BLU	PRINTER 50
27103000	E/50/1 NERO	PRINTER 50
27104000	E/50/1 ROSSO	PRINTER 50
27105000	E/55/1 BLU	PRINTER 55
27106000	E/55/1 NERO	PRINTER 55
27107000	E/55/1 ROSSO	PRINTER 55
27108000	E/60 BLU	PRINTER 60/60DATER
27109000	E/60 NERO	PRINTER 60/60DATER
27110000	E/60 ROSSO	PRINTER 60/60DATER
27084000	E/200 BLU	S200, 260, 220, 226
27085000	E/200 NERO	S200, 260, 220, 226
27086000	E/200 ROSSO	S200, 260, 220, 226
27087000	E/2300 BLU	S360, 2200, 2260, 2300
27088000	E/2300 NERO	S360, 2200, 2260, 2300
27089000	E/2300 ROSSO	S360, 2200, 2260, 2300
27093000	E/2600 BLU	2600, 2660, S400, S600
27094000	E/2600 NERO	2600, 2660, S400, S600
27095000	E/2600 ROSSO	2600, 2660, S400, S600
27070000	E/pocket 20 nero	Tascabile Pocket Stamp
27071000	E/pocket 30 nero	Tascabile Pocket Stamp
27073000	E/pocket R30 nero	Tascabile Pocket Stamp

REINER

Numeratori autoinchiostranti



NUMERATORI AUTOINCHIOSTRANTI: con montatura in metallo ed impugnatura ergonomica in robusto materiale plastico; dotati di 6 ruote, in metallo speciale, che permettono di numerare con o senza zeri precedenti. Permette la ripetizione dello stesso numero da 6 a 12 e 20 volte. Altezza caratteri B6 (5,5 mm) e B6K (4,5 mm); carattere: bastone.



Altezza cifre mm 4,5

123456

Altezza cifre mm 5,5

123456

27208000	Reiner B6 - Altezza caratteri 5,5 mm
27207000	Reiner B6K - Altezza caratteri 4,5 mm
27118000	Cuscinetto di ricambio per timbri reiner B6 - colore nero

trodal

Tamponcini idonei per TIMBRI TRODAT



	Tamponcino	Modello timbro
27142000	6/53 NERO	4203, 5203, 4253, 4558, 4558 PL, 4610, 4440, 5440, 5253
27144000	6/56 NERO	4206, 5204, 5206, 4420, 4620, 4460, 4460/FARM, 5460, 5558, 5558/PL, 55510, 55510/PL, 5466, 5117
27135000	6/4910 NERO	4810, 4910
27136000	6/4911 NERO	4911, 4951, 4800, 4820, 4822, 4846
27138000	6/4912 NERO	4912, 4952, 496202
27139000	6/4913 NERO	4913, 4953
27140000	6/4915 NERO	4915
27133000	6/4750 NERO	4750, 4750/L, 4755, 4760, 4941
27134000	6/4750-2 BLU/ROSSO	4750, 4750/L, 4755, 4760, 4941

COLOP Printer Line Quadrati

Un'ampia scelta di misure per la tua realtà professionale



Personalizza l'impronta nel formato desiderato

PRINTER LINE Quadrati		
Codice	Prodotti	Dim. della stampa
27255000	Printer Q 12	12 x 12 mm
27256000	Printer Q 17	17 x 17 mm
27257000	Printer Q 24	24 x 24 mm
27258000	Printer Q 30	31 x 31 mm
27259000	Printer Q 43	43 x 43 mm



PR.Q43 43 x 43 mm PR.Q30 31 x 31 mm PR.Q24 24 x 24 mm PR.Q17 17 x 17 mm PR.Q12 12 x 12 mm

COLOP Printer Line Rotondi

Un'ampia scelta di misure per la tua realtà professionale

Personalizza l'impronta nel formato desiderato



PRINTER LINE Rotondi		
Codice	Prodotti	Dim. della stampa
27260000	Printer R 12	Ø 12 mm
27261000	Printer R 17	Ø 17 mm
27262000	Printer R 24	Ø 24 mm
27263000	Printer R 30	Ø 30 mm
27264000	Printer R 40	Ø 40 mm



PR.R40 Ø 40 mm PR.R30 Ø 30 mm PR.R24 Ø 24 mm PR.R17 Ø 17 mm PR.R12 Ø 12 mm

 Ogni nastro è specifico per diverse applicazioni	<p>Nastro Adesivo Scotch® Magic™ 810</p> <p>Invisibile. Scrivibile. Silenzioso.</p>	<p>Nastro Adesivo Scotch® Magic™ "Più Verde"</p> <p>Invisibile. Scrivibile. Silenzioso.</p>	<p>Nastro Biadesivo Scotch®</p> <p>Trasparente. Sottile. Permanente. Senza liner.</p>	<p>Nastro Adesivo Scotch® Magic™ 811</p> <p>Rimovibile. Scrivibile. Silenzioso. Invisibile.</p>	<p>Nastro Adesivo Trasparente</p> <p>Silenzioso. Srotolamento fluido.</p>	<p>dispenser Scotch®</p> <p>La base appesantita e antiscivolo consente di srotolare e tagliare facilmente il nastro</p>
--	---	---	---	---	---	---

Scotch®
Nastro adesivo invisibile Scotch® Magic™
Scrivibile e permanente

Nastri adesivi permanenti di qualità superiore. Ideali per l'ufficio, sono adatti per la riparazione di documenti lacerati, assemblaggio di fogli, montaggio di documenti da fotocopiare. Sono scrivibili, invisibili su carta e fotocopie. Non si seccano, non ingialliscono. Semplici da tagliare e da applicare, non si spezzano durante lo srotolamento.



INVISIBILE
IDEALE PER CARTA

- Adesivo permanente
- Scrivibile • Multiuso
- Nastro opaco
- Invisibile sulla carta
- Non ingiallisce

26684000	810 - 19 mm x 33 m - permanente
42238000	810 - 19 mm x 33 m - permanente promo pack 7+1
42238010	810 - 19 mm x 33 m - permanente promo pack 12+2

Scotch®
Nastri adesivi invisibili Scotch®
Magic™ GREEN

Nastro adesivo invisibile permanente. Supporto in acetato di cellulosa, realizzato con il 53% di materiali rinnovabili, il nastro è dotato di un adesivo privo di solventi a base vegetale per il 67%. Confezione in cartone riciclato al 100% e anima in plastica completamente riciclata.



INVISIBILE
IDEALE PER CARTA

- Adesivo permanente
- Scrivibile • Multiuso
- Nastro opaco
- Invisibile sulla carta
- Non ingiallisce

33079550	1 Nastro Magic™ Scotch® 900 3M con dispenser Green 19 mm x 20 mt	1
33079600	2 Nastro Magic™ Scotch® 900 Green 3M 19 mm x 30 mt	1
33079609	3 Nastro Magic™ Scotch® 900 Green 3M 19mm x 30 mt	9

Scotch®

Nastro biadesivo Scotch® 665

Nastro biadesivo trasparente, sottile, senza "liner" per il montaggio e l'assemblaggio di materiali flessibili. La formulazione è studiata per rinforzare la resistenza meccanica. Utilizzabile anche per fissare foto e poster alle pareti.



BIADESIVO TRASPARENTE

- Senza liner • Invisibile
- Ideale per fotografie, carta e cartoncino...
- Facile e veloce da usare

26732000 12 mm x 6,3 m con dispenser

Scotch®

Nastri adesivi trasparenti silenziosi

Scotch® 550 Nastro Trasparente di Alta Qualità. Supporto (in PPL) molto resistente, non teme l'umidità. Silenzioso non ingiallisce col tempo.



26694000	15 mm x 66 m	10	
26698000	19 mm x 33 m	8	
26700000	19 mm x 66 m	8	

Scotch®

Nastro adesivo invisibile Scotch® Magic™ REMOVIBILE

Nastro adesivo e removibile di qualità superiore. Ideale per l'ufficio, adatto per la riparazione di documenti lacerati, assemblaggio di fogli, montaggio di documenti da fotocopiare. Scrivibile, invisibile su carta e fotocopie. Non si secca, non ingiallisce nel tempo. Semplice da tagliare e da applicare, non si spezza durante lo srotolamento.



26685000 811 -19 mm x 33 m - REMOVIBILE



Nastri adesivi trasparenti

Tradizionale nastro adesivo trasparente che non ingiallisce nel tempo.



26689000	15 mm x 10 m	10	
26691000	15 mm x 33 m	10	
26693000	15 mm x 66 m	10	
26697000	19 mm x 33 m	8	
26699000	19 mm x 66 m	8	



Nastro adesivo Memograph® fluorescente

Memograph è un memoadesivo trasparente, scrivibile e removibile. Consente di evidenziare dati, correzioni, variazioni e messaggi su documenti, tabulati, pratiche, atti o, più semplicemente, su libri, quaderni ed oggetti di uso comune. Dotato di dispenser e disponibile in vari colori fluorescenti. Formato 50 mm x 10 m.



evidenzia, scrivi e rimuovi



26678021	50 mm x 10 m - giallo
26678035	50 mm x 10 m - rosa
26678047	50 mm x 10 m - verde
26681021	Ricambio nastro 50 mm x 10 m giallo
26681035	Ricambio nastro 50 mm x 10 m rosa
26681047	Ricambio nastro 50 mm x 10 m verde



Nastro adesivo trasparente con chiocciolina

Nastro adesivo trasparente con chiocciolina. Non ingiallisce nel tempo.



33079000 15 mm x 10 m - colori assortiti

Scotch®**Dispenser C10**

Base rinforzata per una stabilità ottimale. Nastri utilizzabili mm 19 x 33 mt e mm 19 x 66 mt. Fornito senza nastro. Peso: kg 1,3.



26752000 Per nastri adesivi da 33/66m

iternet®
European Distribution**Dispenser per nastri**

Nastri utilizzabili mm 19 x 33 mt e mm 19 x 66 mt. Massima larghezza nastro cm 2,5. Dimensioni: 210x80x100. Peso: kg 1,5.



26749000 Per nastri adesivi da 33/66 m

iternet®
European Distribution**Dispenser per nastri**

Nastri utilizzabili 19 mm x 33 mt. Dimensioni: 190x70x85 mm Peso: 0,70 kg.



26748000 Per nastri adesivi da 10/33 m

Maped**Dispenser FIT MAX**

Per nastri adesivi da 10/33 mt. Dotato di piedini adesivi: si fissa su qualsiasi superficie (eccetto la carta ed il muro). Utilizzo con una mano sola, prodotto costituito al 65% da plastica riciclata. Fornito con 1 nastro da 19 mm x 25 mt.



26747000 Per nastri adesivi da 10 mm x 33 mt

DURABLE**Dispenser per nastri**

Per rotoli fino a 19 mm di larghezza. Dotato di piedini anticivolo e base pesante per una massima stabilità. Nastro adesivo bianco opaco scrivibile incluso.



26744000 Per nastri adesivi da 10/33 mt

Scotch®**Dispenser manuale**

Dispenser per nastri adesivi da 19 mm x 33 mt.



26761000 Per nastri adesivi da 19 mm x 33 mt

Scotch®**Dispenser Karim**

Per rotoli fino a 19 mm di larghezza. Base pesante per una massima stabilità. Incluso nella confezione un rotolo nastro adesivo Scotch® Magic™ 19 mm x 33 mt. Colore nero.



33382010 Dispenser per nastri 19mm x 33 mt

iternet®
European Distribution**Dispenser Fluo**

Distributore da tavolo per nastro adesivo 33mt, larghezza max mm. 24. Lama in metallo zigrinata. Base anticivolo. Colori assortiti nelle tonalità dell'azzurro, rosa, verde.



40028004 Dispenser per nastri 19mm x 33 mt

Scotch®**Dispenser C18**

Dispenser da tavolo C18 color lavanda. Fornito con 1 rotolo di nastro adesivo Scotch magic 19mmx8.89mt.



39048007 Dispenser per nastri 19mm x 33 mt



Nastro adesivo telato

E' adatto ai più comuni impieghi quali per esempio: rinforzare, proteggere, bordare. E' conformabile e facilmente srotolabile. L'adesivo, di lunga durata, è a presa istantanea.



**rinforzare,
proteggere
e bordare**



26648010	<input type="checkbox"/>	bianco	f.to 19 mm x 2,7 m
26648011	<input checked="" type="checkbox"/>	blu	f.to 19 mm x 2,7 m
26648021	<input checked="" type="checkbox"/>	giallo	f.to 19 mm x 2,7 m
26648030	<input checked="" type="checkbox"/>	nero	f.to 19 mm x 2,7 m
26648038	<input checked="" type="checkbox"/>	rosso	f.to 19 mm x 2,7 m
26648047	<input checked="" type="checkbox"/>	verde	f.to 19 mm x 2,7 m

26659010	<input type="checkbox"/>	bianco	f.to 38 mm x 2,7 m
26659011	<input checked="" type="checkbox"/>	blu	f.to 38 mm x 2,7 m
26659021	<input checked="" type="checkbox"/>	giallo	f.to 38 mm x 2,7 m
26659030	<input checked="" type="checkbox"/>	nero	f.to 38 mm x 2,7 m
26659038	<input checked="" type="checkbox"/>	rosso	f.to 38 mm x 2,7 m
26659047	<input checked="" type="checkbox"/>	verde	f.to 38 mm x 2,7 m

26646030	<input checked="" type="checkbox"/>	nero	f.to 19 mm x 25 m
26646038	<input checked="" type="checkbox"/>	rosso	f.to 19 mm x 25 m
26656011	<input checked="" type="checkbox"/>	blu	f.to 38 mm x 25 m
26656030	<input checked="" type="checkbox"/>	nero	f.to 38 mm x 25 m
26656038	<input checked="" type="checkbox"/>	rosso	f.to 38 mm x 25 m



Nastro in carta per mascheratura

Nastro in carta semicrespata liscia, adesivo base gomma naturale. Buona adesività per pieghi semiprofessionali in interni. Resistente alla temperatura di 60°C. Non lascia residui di adesivo, si consiglia la rimozione entro le 36 ore.

**nastro
in carta
semicrespata**



26718000	19 mm x 50 m
26719000	25 mm x 50 m
26720000	38 mm x 50 m
26721000	50 mm x 50 m



Nastro biadesivo - Fissaforte

Biadesivo permanente con supporto in schiuma acrilica bianco e pellicola protettiva in carta. Per il montaggio in interni di oggetti di peso leggero-medio su qualsiasi superficie pulita, asciutta e relativamente liscia (piastrelle, legno, gesso verniciato, ecc).

**supporto
in schiuma
acrilica
bianco**



26738000	19 mm x 5 m
-----------------	-------------



Nastro adesivo stampato

Nastro per imballo in polipropilene. Adesivo acrilico. Formato 50 mm x 66 mt.

**silenzioso
nello
srotolamento**



26619000	Stampato Fragile
33080000	Stampato Sigillo di garanzia



Nastro biadesivo

Nastro biadesivo trasparente per fissare fotografie e poster. Utilizzato per usi generici. Resistente e a lunga tenuta anche se molto sottile. La misura 50mmx25 mt è adatta per fissare moquettes



41035000	15 mm x 10 mt
26734000	15 mm x 50 mt
26736000	25 mm x 50 mt



Dispenser per nastri imballo

Conforme alle più strette norme europee antinfortunistica, grazie alla sua lama retrattile (che appare soltanto quando si esercita una pressione sulla striscia). Questo tendinastro garantisce non soltanto un taglio più efficace, ma anche una sicurezza per l'utente.

**con lama
retrattile**



26760000	Per nastri da imballo 50x66 mt
-----------------	--------------------------------



Dispenser per nastri imballo

Tendi nastro industriale per nastro da imballo mm 50x66 metri. Con frizione.



26759000	Per nastri da imballo H180 - 50x66 mt
26758000	Per nastri da imballo H183 - 75x132 mt



Nastro imballo PPL

Nastro da imballo con supporto in polipropilene, adesivo base gomma sintetica.



- 26614000 F.to 50 mm x 66 mt - avana 6
- 26617000 F.to 50 mm x 66 mt - bianco 6
- 26621000 F.to 50 mm x 66 mt - trasparente 6



Nastro imballo

Nastro da imballo con supporto in polipropilene, adesivo base gomma sintetica.



- 40021000 F.to 50 mm x 66 mt - avana 6
- 40021050 F.to 50 mm x 66 mt - trasparente 6

Nastro imballo

Nastro da imballo con supporto in polipropilene, adesivo base gomma sintetica.



- 26614500 F.to 75 mm x 132 mt - avana 6
- 26614600 F.to 75 mm x 132 mt - trasparente 6



Tesapack® Eco & Strong ecoLogo®

Forte supporto in PP realizzato con plastica riciclata al 100%. Mandrino realizzato con cartone riciclato al 100%. Etichetta in carta riciclata. Adesivo Solvent-free con alta resistenza ai raggi UV e all'invecchiamento. Ottima tenuta, svolgimento silenzioso, utilizzabile con tutti i tipi di dispenser.



novità



- 42677110 Nastro imballo 50 mm x 66 mt 6



Tesapack® carta ecoLogo®

Supporto realizzato con carta non sbiancata, molto resistente, mandrino realizzato con cartone riciclato al 100%, astuccio realizzato con cartone riciclato al 80%, packaging prodotto con risorse rinnovabili, garantisce una buona tenuta, tagliabile con le mani, utilizzabile con tutti i tipi di dispenser.



novità



- 42677100 Nastro imballo 50 mm x 25 mt 6



Nastro imballo di RINFORZO

Nastro monoadesivo con supporto in BOPP rinforzato bidirezionalmente con tessuto di fibra di vetro. Ottima resistenza alla rottura. Alta adesività nelle più diffuse condizioni di utilizzo. Adesivo in gomma sintetica. Resistenza alla temperatura : 60°C



- 43000000 F.to 50x50 mt. rinforzato



Nastro imballo alta aderenza

Nastro monoadesivo con supporto in PVC e adesivo in gomma naturale. Spessore totale 52 micron. Buona aderenza su tutti i supporti, anche su cartone riciclato e superfici irregolari. Srotolamento silenzioso. Adesivo: Gomma naturale. Supporto: PVC. Applicazioni: Chiusura cartoni e imballo



- 42999005 F.to 50x66 mt. pvc 330 - avana
- 42999045 F.to 50x66 mt. pvc 330 - trasparente

Cassetta portavalori Deluxe

Cassetta portavalori realizzata interamente in acciaio pressofuso senza saldature. La verniciatura a polvere ne garantisce durata ed inalterabilità. Innovativo e brevettato meccanismo di apertura automatica. Serratura a cilindro con 2 chiavi in dotazione. Vassoio interno estraibile portamonete con spugna ferma-monete per il trasporto. Scomparto interno sotto al vassoio per raccolta di documenti riservati. Dotata di maniglia per il trasporto.

40895047 ■ Cassetta portavalori 197x154x80 mm - verde

40896038 ■ Cassetta portavalori 230x185x80 mm - rosso

40896011 ■ Cassetta portavalori 300x230x80 mm - blu

Spazio porta banconote con pressino



Cassette portavalori e portamonete

Realizzate in robusto acciaio verniciato con polveri epossidiche. Corredate di serratura a cilindro con 2 chiavi in dotazione e cassetto interno portamonete.

26895000 F.to 20 x 16 x 9 cm - rosso

26896000 F.to 25 x 18 x 9 cm - blu



Marsupio portamonete

4 scomparti porta banconote, portamonete Euro a 8 colonne in plastica rigida con molla per inserimento ed estrazione monete. Chiusura a velcro e cintura regolabile. Ideale per parcheggiatori, camerieri etc. Dimensioni mm 194x46x95.



39642000 Marsupio portamonete

Vassoio portamonete

Vassoio in plastica con 8+2 scomparti. Dimensioni mm. 310x185x30.



26903000 Vassoio portamonete

Dispenser Speedy

Dispenser automatico per nastri adesivi 19 mm x 20 mt, sicuro, semplice, rapido.

novità



43010100 Dispenser automatico nastro auto tape grigio

43010200 Nastro adesivo clear tape 19x20



Gommini adesivi

Pratici gommini adesivi universali pretagliati, ideali per attaccare e fissare innumerevoli oggetti. Non sporcano, non rovinano le superfici e sono riutilizzabili e riposizionabili infinite volte. Blister da 55 gommini.



26727000 Gommini adesivi

DURABLE

Cassette portachiaavi con serratura

Cassetta portachiaavi in alluminio dotata di sportello con apertura a 90° per un facile accesso. All'interno, i pannelli a cremagliera permettono di agganciare le barre portachiaavi all'altezza desiderata. Inoltre, la visione sempre ordinata e l'identificazione immediata delle chiavi è garantita dall'esclusivo portachiaavi a scatto che nasconde completamente la chiave stessa mostrando l'etichetta sempre in posizione frontale. L'etichetta del portachiaavi e la legenda posta all'interno della cassetta possono essere personalizzate collegandosi al sito www.durable.it



In ogni cassetta è inclusa una confezione da 6 portachiaavi



33084000	18 posti - f.to 30,2 x 11,8x 28 cm
26883000	36 posti - f.to 30,2 x 11,8 x 28 cm
26884000	72 posti - f.to 30,2 x 11,8 x 40 cm S.O.



Cassette portachiaavi

Realizzate in robusto acciaio verniciato a forno con polveri epossidiche e corredate di serratura di sicurezza con 2 chiavi in dotazione. Colore grigio.



26880000	20 posti - f.to 20 x 16 x 8 cm.
26881000	45 posti - f.to 30 x 24 x 8 cm.
26882000	93 posti - f.to 30 x 24 x 8 cm.

DURABLE

Targhetta portachiaavi

Portachiaavi innovativo che rivoluziona l'organizzazione della cassetta portachiaavi. L'etichetta è sempre in posizione frontale così che sia possibile l'identificazione immediata. Facile da inserire grazie all'apertura facilitata e personalizzabile collegandosi al sito www.durable.it
Confezione da 6 portachiaavi in colori assortiti.



26907000 Targhette portachiaavi - colori assortiti

Targhette portachiaavi con givolare

Portachiaavi in plastica con givolare ad anello.
Confezione da 50 pezzi in colori assortiti.



26908000 Targhette portachiaavi - colori assortiti

#8

capitolo | cancelleria



#9 | MAGAZZINO



› Segnaletica di sicurezza	pag. 378	› Spogliatoi	pag. 419
› Nastri antiscivolo e segnalazione	pag. 384	› Casellari e cartelliere	pag. 423
› Identificazione magazzino	pag. 386	› Armadi portacellulari	pag. 425
› Nastri adesivi e cutter	pag. 390	› Panche	pag. 426
› Buste per spedizione	pag. 394	› Scaffalature regolabili	pag. 427
› Scatole per imballaggi	pag. 406	› Contenitori con ruote	pag. 428
› Carrelli	pag. 408	› Sacchi rifiuti	pag. 431
› Banchi da lavoro	pag. 410		
› Scale e sgabelli	pag. 412		
› Accessori per imballaggio	pag. 415		

Il riferimento sulla segnaletica aziendale è il DL 493/96, attuazione della direttiva 92/58/CEE, concernente le prescrizioni per la segnaletica di sicurezza e/o di salute sul luogo di lavoro.

Vengono prescritti determinati obblighi per i datori di lavoro quali:

- Fare ricorso alla segnaletica di sicurezza per prevenire comportamenti pericolosi
- Avvertire dei pericoli esistenti
- Prescrivere comportamenti sicuri
- Fornire indicazioni relative alle uscite di sicurezza e ai mezzi di soccorso
- Altre informazioni in materia di sicurezza
- Informare i lavoratori e i rappresentanti per la sicurezza

Cartelli segnalatori in alluminio

Cartelli di sicurezza con dimensioni e caratteristiche cromatiche e colorimetriche dei segnali conformi alle norme UNI 7543 D.Lgs 81 del 09/04/08. Cartelli in alluminio piano, adatto sia in ambienti interni che esterni con atmosfere anche molto aggressive. Buona resistenza ai solventi. Elevata resistenza e durata nel tempo grazie alle caratteristiche della stampa e dei materiali.



28093001	Proprietà privata vietato l'accesso	20x30 cm
28095000	Vietato l'accesso ai non addetti ai lavori	27x37 cm
28096000	Vietato fumare	27x43 cm
28092000	Sosta vietata	20x30 cm
28093002	È vietato depositare materiali	27x43 cm
28093003	È vietato arrampicarsi sugli scaffali	16,6x26,2 cm
28093004	Non usare in caso di incendio	11,5x16 cm
28093005	Divieto di transito ai pedoni	27x37 cm
28093006	Vietato l'uso di telefoni cellulari	16,6x23,3 cm
42546000	Non usare acqua per spegnere incendi su parti elettriche	16,6x26,2 cm
42547000	Vietato fumare e usare fiamme libere	16,6x23,3 cm

Cartelli con segnali di obbligo



28093007	Lasciare liberi i passaggi e le uscite	35x12,5 cm
28093008	Passaggio obbligatorio per i pedoni	35x12,5 cm
28093009	È obbligatorio usare i mezzi di protez. person.	30x20 cm

Cartelli con segnali di pericolo



28093010	Lavori in corso	35x12,5 cm
28093011	Attenzione cancello automatico	35x12,5 cm
28097000	Attenzione carrelli in movimento	35x12,5 cm
28093012	Attenzione corrente elettrica	35x12,5 cm
28093013	Pericolo di caduta	35x12,5 cm

Cartelli con segnali di emergenza e antincendio

NEW:
è necessario
accompagnare
**USCITA DI
EMERGENZA**
con la
FRECCIA



28093014	Uscita di emergenza freccia in basso	25x31 cm	28090000	Cassetta di medicazione	16x21 cm
28094000	Uscita di emergenza a sx	25x31 cm	28093016	Freccia	12x12 cm
28093000	Uscita di emergenza a dx	25x31 cm	28091000	Estintore N°	25x31 cm
28093015	Punto di raccolta	25x31 cm	28093018	Idrante	25x31 cm
28093017	Pronto Soccorso	12x14,5 cm	37948001	Pulsante allarme antincendio	12x14,5 cm

Cartelli con segnali di informazione



28093019	Parcheggio riservato ai condomini	20x30 cm	31405000	Area sottoposta a videosorveglianza	20x30 cm
28093020	Parcheggio riservato ai clienti	20x30 cm	31405001	Area videosorvegliata con registrazione	20x30 cm
28093021	Attenti al cane	25x12,5 cm	28093024	Vendesi (in materiale PPL)	30x20 cm
28093022	Orario di lavoro	30x20 cm	28093025	Affittasi (in materiale PPL)	30x20 cm
28093023	Norme di primo soccorso infortunati	33,3x47 cm			

Cartelli multisimbolo



42548000	Impianti elettrici sotto tensione / È vietato.../È obbligatorio...	50x33,3 cm
42549000	Lavori in corso / È vietato.../È obbligatorio	50x33,3 cm
42550000	In caso di incendio non usare l'ascensore...	30x20 cm
42551000	Uscita di emergenza... / Vietato depositare...	30x20 cm

Cartelli per cantiere in polionda

Cartelli in polionda Polistrong (propilene alveolare) rigidi e insensibili agli agenti atmosferici e chimici. Durevoli, igienici, idrorepellenti.



28093026	Cantiere specifiche dei lavori	100x67 cm
28093099	Cantiere multisimbolo	67x100 cm
28093098	Vietato l'accesso a persone e mezzi non autorizzati	50x67 cm
28093097	Norme generali prevenzione infortuni	50x67 cm

DURABLE
Cornici DURAFRAME®

Cornice per segnaletica formato utile A4, adesiva e riposizionabile. Dotata di pannello frontale magnetico. L'inserto è facilmente sostituibile semplicemente sollevando il pannello magnetico e inserendo il nuovo documento. È ideale per esporre segnaletica di pericolo e sicurezza in ogni ufficio, luogo pubblico o ambienti industriali. Perfetta per esporre su superfici vetrate segnaletica fronte-retro in quanto la cornice è identica e visibile da entrambi i lati. Utilizzabile sia in posizione verticale sia in orizzontale. Cornice bicolore conforme alla normativa ISO 3864-4 per i colori di sicurezza. Conf. da 2 pezzi.



40165047	verde/bianco	2	
40165706	rosso/bianco	2	
40165709	giallo/nero	2	

DURABLE
Duraframe® MAGNETIC CORNICI

DURAFRAME® MAGNETIC è la cornice espositiva a fissaggio magnetico ideale per esporre avvisi e materiale informativo su superfici metalliche. Presentazione ordinata e professionale di avvisi e materiale informativo, l'inserto è facilmente sostituibile semplicemente sollevando il pannello magnetico. Aderisce perfettamente su superfici metalliche in aree produttive e in ufficio, come per esempio su lavagne magnetiche, totem informativi in metallo, armadietti e grigliati in metallo, macchinari di produzione. Utilizzabile sia in posizione verticale sia in orizzontale. Conf. 5 pz.



30937021		Cornice duraframe magnetica A4	5	
30937047		Cornice duraframe magnetica A4	5	
30937030		Cornice duraframe magnetica A4	5	
30937038		Cornice duraframe magnetica A4	5	
30937011		Cornice duraframe magnetica A4	5	
30937000		Cornice duraframe magnetica A4	5	
21288099		Cornice duraframe magnetica A3	5	

Utilizzabile in verticale e orizzontale
Presentazione ordinata e professionale



DURABLE
Tasca magnetica A4

Tasca porta avvisi f.to utile A4 con bande magnetiche sul retro. Applicabile su qualsiasi superficie metallica. Elevata aderenza. Confezione da 2 pz.



42681045	Tasca Magnetica A4 trasparente	2	
----------	--------------------------------	---	--

DURABLE

Nastro Magnetico Scrivibile 5 mt.

Nastro magnetico per tutte le superfici metalliche, ritagliabile alla lunghezza desiderata. Scrivibile con i marcatori permanenti standard.
Dimensioni: lunghezza 5 mt. x 40 mm. Colore bianco.



42682010 Nastro Magnetico Scrivibile 5 mt x 40 mm

Profili magnetici / portaetichette

Profilo magnetico con cartoncino bianco e protezione trasparente in PVC.



33659000 F.to 30 x 100 mm

33660000 F.to 40 x 100 mm

33661000 F.to 50 x 100 mm

DURABLE

Porta etichetta Scafix® per scaffali

Porta etichette adesive Scafix® adatto per i punti vendita e magazzini. Apertura superiore e sul lato corto. Leggibili dai lettori scanner. Insetti inclusi in cartoncino bianco personalizzabili con il software online duraprint.



42989000 Porta etichetta 200 mm x 20 mm 5

42990000 Porta etichetta 200 mm x 30 mm 5

42991000 Porta etichetta 200 mm x 40 mm 5



DURABLE

Tasca magnetica per identificazione

Tasche per identificazione a fissaggio magnetico, ideali per magazzino e logistica. Aderiscono perfettamente su qualsiasi superficie metallica come scaffalature, contenitori in metallo, carrelli e armadietti. Robuste e particolarmente resistenti all'usura e agli strappi, sono realizzate con retro in plastica colore blu e copertina frontale trasparente in polipropilene molto resistente. Proteggono da sporco e polvere i documenti inseriti. Adatte all'uso con scanner. Confezione da 50 pz.



40750000 Dimensioni 113x53 mm. F.to inserto 100x38 mm. Colore blu.

41440011 Dimensioni 163x81,5 mm. F.to inserto 150x67 mm. Colore blu.



DURABLE

Tasca magnetica per identificazione

Tasche per identificazione a fissaggio magnetico, ideali per magazzino e logistica. Aderiscono perfettamente su qualsiasi superficie metallica come scaffalature, contenitori in metallo, carrelli e armadietti. Robuste e particolarmente resistenti all'usura e agli strappi, sono realizzate con retro in plastica colore blu e copertina frontale trasparente in polipropilene molto resistente. Proteggono da sporco e polvere i documenti inseriti. Adatte all'uso con scanner. Confezione 50 pz.



40766000	A5 ORIZZONTALE BLU - 223X163 mm - inserto 210x148mm	50	
40766001	A4 VERTICALE BLU - 223x313mm - inserto 210x297mm	50	

#9

capitolo | magazzino

DURABLE

Busta per identificazione con fascette

Buste per identificazione con fascette di aggancio, ideali per magazzino e logistica. Applicazione facile e sicura su grigliati metallici e contenitori per stoccaggio e trasporto. Confezione 50 pz.



Resistenti
Adatte a uso esterno
Adatte a uso scanner



40770000	A4 VERTICALE BLU - 223X530 mm - inserto 210x297 mm	50	
----------	--	----	--

DURABLE

Busta per identificazione con ganci in metallo

Buste per identificazione con sistema di fissaggio in filo metallico zincato. Ideali per magazzino e logistica, specificatamente progettate per l'identificazione di grigliati metallici, gabbie, pareti, casse in legno, cartoni, ecc. Confezione 50 pz.

Resistenti
Facile sostituzione inserto
Adatte a uso scanner
Adatto a uso esterno



40778000	A5 ORIZZONTALE BLU - 223X218 mm - inserto 210X148 mm	50	
----------	--	----	--



Antiscivolo duraline® strong 50/05

Bobina di nastro adesivo antiscivolo per la marcatura e delimitazione permanente di passerelle, passi carrai, aree di stoccaggio e aree pedonali.

- Bobina di nastro adesivo per la marcatura permanente in ambienti interni
- Resistenza allo scivolamento R9 conforme alla normativa DIN 51130
- Resistente al passaggio di carrelli elevatori*
- Disponibile nei colori: rosso segnale tipo RAL 3001, giallo segnale tipo RAL 1003, verde segnale tipo RAL 6032
- Dimensioni (L x P): 30 m x 50 mm; spessore: 0,5 mm

*tranne per i movimenti di frenata e di svolta

42348000	■	50mm x 30mt (spessore 0,5 mm) colore rosso
42348021	■	50mm x 30mt (spessore 0,5 mm) colore giallo
42348047	■	50mm x 30mt (spessore 0,5 mm) colore verde
42348010	□	50mm x 30mt (spessore 0,5 mm) colore rosso
42348011	■	50mm x 30mt (spessore 0,5 mm) colore rosso



Nastro antiscivolo

Potere adesivo molto elevato. Proprietà antiscivolo fino a 2 anni. Resistente all'abrasione. Resistente ai raggi UV, alla temperatura (-50°C/+150°C), all'acqua (anche salata) e ai detergenti. Tagliabile con le mani.

Adatto a tutte le applicazioni in cui è richiesta sicurezza, ad esempio su scalinate, scale, rampe, rimorchi per auto, ponteggi ecc
Per applicazioni interni ed esterni

42676030	■	Antisdruciolino 15mt: 50mm nero	3	
42676709	■	Antisdruciolino 15mt: 50mm nero/giallo	3	



Strisce antiscivolo Safety-Walk™

Safety-Walk è una pellicola autoadesiva cosparsa di granuli abrasivi antiscivolo che evita scivolamenti o cadute su scale, rampe ed altre superfici critiche. Facile da applicare, ha un'eccezionale forza adesiva per una resistenza elevata e una lunga durata. Conforme al D.L. 81/2008.



28162000 Rotolo adesivo 25 mm x 18,2 mt

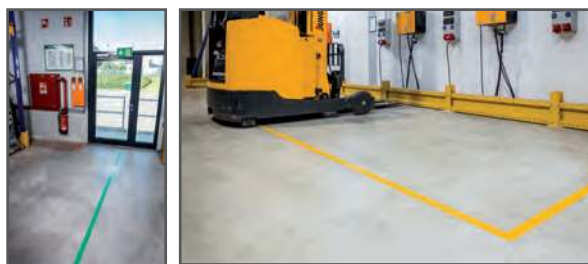

Antiscivolo alta resistenza all'abrasione Adesivo



Film per segnalazioni

Film in polietilene per delimitare e delimitare aree di sicurezza. Utile per gare sportive per segnalare percorsi. Confezione pratica dispenser. 75 mm x 200 mt colore Rosso/Bianco



26619099 F.to 75 mm x 200 m - rosso/bianco





Nastri segnalazione permanente

Alto potere adesivo. Resistente ai raggi UV. Supporto in PVC morbido robusto e resistente (anche al passaggio dei carrelli elevatori). Supporto altamente flessibile per far fronte alle curve.



42677010	<input type="checkbox"/>	Nastro in PVC segna linee 33mt 50 mm bianco	6	
42677021	<input checked="" type="checkbox"/>	Nastro in PVC segna linee 33mt 50 mm giallo	6	

Marcatura permanente di pavimenti soggetti ad abrasione
Marcatura di aree di lavoro e percorsi
Delimitazione dei campi di gara
Supporto altamente flessibile per far fronte alle curve



#9

capitolo | magazzino



Nastri segnalazione temporanea

Nastro adesivo con supporto in PVC. Adesivo in gomma naturale, stampato a 2 colori realizzato per la chiara identificazione e delimitazione di aree in caso di lavori in corso in ambienti professionali e domestici. Ideali per la segnalazione di situazioni a rischio. Svolgimento silenzioso.



Marcature temporanee in interni e in esterni

Identificare e contrassegnare gli oggetti mobili e ostacoli fissi

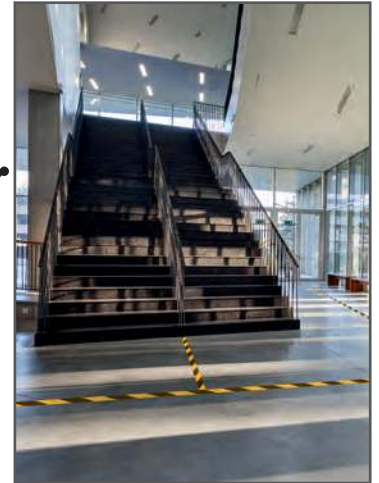

26610001		Nastro pvc 50X66 giallo/nero	6	
26610004		Nastro pvc 50X66 rosso/bianco	6	



Nastri per segnalazione temporanea

Alto potere adesivo su molte superfici. Nastro robusto in PVC altamente resistente all'abrasione. Tagliabile con le mani.



Marcature temporanee in interni

Identificare e contrassegnare gli oggetti mobili e ostacoli fissi



42678021	<input checked="" type="checkbox"/>	Nastro per segnalazioni in PVC 33mt 50 mm	6	
42678038	<input checked="" type="checkbox"/>	Nastro per segnalazioni in PVC 33mt 50 mm	6	
42678010	<input type="checkbox"/>	Nastro per segnalazioni in PVC 33mt 50 mm	6	
42678011	<input checked="" type="checkbox"/>	Nastro per segnalazioni in PVC 33mt 50 mm	6	
42678047	<input checked="" type="checkbox"/>	Nastro per segnalazioni in PVC 33mt 50 mm	6	

novità

La sicurezza sul posto di lavoro viene prima di tutto. I profili paracolpi si consigliano specialmente nelle aree magazzino e produzione dove lavorano molte persone e hanno luogo consegne e spostamenti. I profili paracolpi in schiuma poliuretana flessibile evitano gli urti dolorosi e proteggono le scorte dai danni.

Profili paracolpi

Profili paracolpi adesivi in schiuma poliuretana flessibile
Utilizzabili in aree di produzione, reparti spedizioni e magazzini, scantinati, scale, garage, su pareti e travetti, scaffali e armadi, nonché su macchine, carrelli di stoccaggio, ecc.

Per uso interno

Adatti per segnalare punti pericolosi, proteggere superfici e pareti e prevenire infortuni dovuti a urti

I profili possono essere tagliati alla lunghezza desiderata con un taglierino affilato

Colore conforme alla norma ASR A1.3, simile a RAL 1004/9003 (giallo segnale/nero segnale)

Classe di incendio conforme alla norma

DIN EN 13501-1 / classe E

Resistenti alle temperature da -30 °C a +70 °C

Lunghezza profilo: 1 m

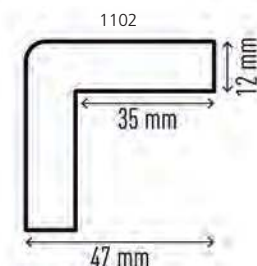
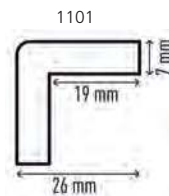
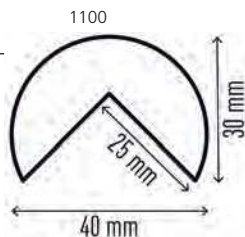

Profili paracolpi angolari

Profilo paracolpi angolare C25R

28515201 Profilo di protezione angolare adesivo, flessibile 130 giallo/nero 5
 Superficie adesiva: 25 mm su entrambi i lati

Profilo paracolpi angolare C19

28515202 Profilo di protezione angolare adesivo, flessibile 130 giallo/nero 5
 Superficie adesiva: 19 mm su entrambi i lati

Profilo di protezione per angoli C35

28515203 Profilo di protezione angolare adesivo, flessibile 130 giallo/nero 5
 Superficie adesiva: 35 mm su entrambi i lati



1107



1109



1108

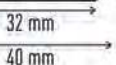
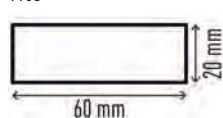

Profili paracolpi per superfici piane

Profilo paracolpi per superfici piane S10

28515204 Profilo di protezione adesivo per superfici, flessibile 130 giallo/nero 5
 Superficie adesiva: 40 mm

Profilo paracolpi per superfici piane S20

28515205 Profilo di protezione adesivo per superfici, flessibile 130 giallo/nero 5
 Superficie adesiva: 60 mm

Profilo paracolpi per superfici piane S32R

28515206 Profilo di protezione adesivo per superfici, flessibile 130 giallo/nero 5
 Superficie adesiva: 32 mm





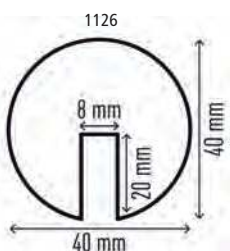
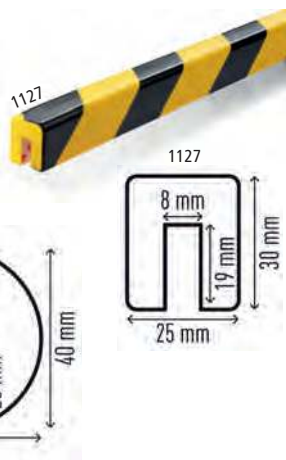

Profilo paracolpi per superfici tubolari

28515301 Profilo paracolpi per superfici tubolari P30
 Profilo di protezione adesivo per superfici tubolari, flessibile
 Diametro interno: 30 mm 130 giallo/nero 5 



Profili paracolpi per spigoli

28515302 Profilo paracolpi per spigoli E8R
 Profilo di protezione adesivo per spigoli, flessibile 130 giallo/nero 5 

28515303 Profilo paracolpi per spigoli E8
 Profilo di protezione adesivo per spigoli, flessibile 130 giallo/nero 5 



DURABLE

#9

capitolo | magazzino

Simboli adesivi pavimento

Segnaletica di sicurezza registrata adesiva per l'applicazione su pavimenti nelle aree interne, come magazzini, centri di distribuzione, produzione e altro ancora. Robusta e resistente alle abrasioni. Resistenza allo scivolamento R9 conforme alla normativa DIN 51130. Dimensioni: Ø 430 mm, spessore 0,4 mm.

- Pittogramma "Vietato ai pedoni" P004 conforme alla normativa UNI EN ISO 7010
- Pittogramma "Accesso vietato alle persone non autorizzate" D-P006 conforme alla normativa DIN 4844-2
- Pittogramma "Attenzione passaggio carrelli" W014 conforme alla normativa UNI EN ISO 7010

42350000	1	Accesso vietato alle persone non autorizzate
42350040	2	Vietato ai pedoni
42350030	3	Attenzione passaggio carrelli



Con adesivo Permanente

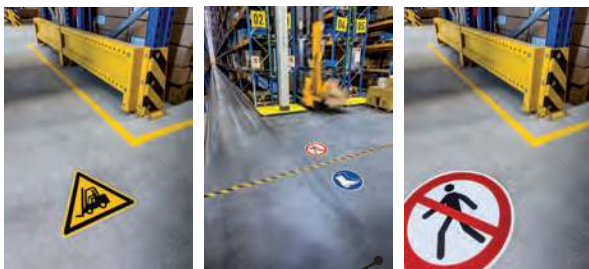

Sicuri grazie alla superficie anti scivolamento

Segnaletica da pavimento

Sticker segnaletici adesivi per pavimenti per la sicurezza delle aree di lavoro. Altamente visibili e durevoli, perfetti per la delimitazione delle aree di stoccaggio, aree pedonali, uscite di fuga.

Di veloce e più facile applicazione rispetto alla vernice tradizionale, adesivo resistente a lavaggi con acqua e con detersivi/prodotti chimici in robusto e resistente PVC con perfetta aderenza. Permettono un continuo e tranquillo passaggio sia di muletti che di persone, senza creare ingombro.

Si possono ottenere varie tipologie di delimitazione combinando gli elementi. Confezioni da 10 adesivi.



41744000	a L 100x50 mm blu	41745000	a T 150x50 mm blu	41746000	rettangolare 200x50 mm blu
41744038	a L 100x50 mm rosso	41745038	a T 150x50 mm rosso	41746038	rettangolare 200x50 mm rosso
41744021	a L 100x50 mm giallo	41745021	a T 150x50 mm giallo	41746021	rettangolare 200x50 mm giallo
41744047	a L 100x50 mm verde	41745047	a T 150x50 mm verde	41746047	rettangolare 200x50 mm verde

Segnali adesivi per pavimento

PVC adesivo a pavimento: flessibile, resistente con superficie antiscivolo e rivestimento antiriflesso. Indicato per uso interno; adesivo di alta qualità adatto per l'uso su tutte le superfici pulite e piane (escluso le moquette). Resistente a temperature da -20 ° C a +60 ° C. F.to 700x350x2 mm

41747000	Rosso antincendio – ubicazione estintore
41748000	Giallo pericolo – rischio elettrico
41749000	Verde emergenza – uscita di emergenza





Cornice da pavimento A5 o A4 rimovibile

Cornice da pavimento per una facile etichettatura tramite inserto di carta Applicazione di strisce rimovibili e autoadesive sul pavimento.
Facile applicazione: l'inserto in formato A5 o A4 è inserito sotto la finestra trasparente ed è protetto contro polvere e sporcizia dalle bande adesive.
Può essere utilizzata sia in formato verticale che orizzontale. Colore della cornice: giallo segnale tipo RAL 1003



42898230	Dimensioni finestra: 210 x 148 mm (l x a)	10	
42898240	Dimensioni finestra: 297 x 125 mm (l x a)	10	

KÄRCHER

Idropulitrice Kärcher HD 5/15 C ad acqua fredda

Compatta, leggera e versatile; l'idropulitrice ad acqua fredda HD 5/15 C è facile da trasportare, ed è progettata per lavorare sia posizione verticale che orizzontale. E' stata progettata per una lunga vita grazie alla testata in ottone con pistoni in acciaio e allo scarico automatico della pressione. Le innovazioni apportate agli accessori dimezzano i tempi di montaggio e smontaggio: mentre la pistola EASY!Force sfrutta la contropressione in uscita dalla lancia per ridurre a zero la fatica dell'operatore, i raccordi rapidi EASY!Lock sono cinque volte più rapidi dei convenzionali raccordi a vite e sono robusti e durevoli.

Accessori inclusi:

- Raccordo a vite (M18 x 1.5) per riporre il lavasuperfici sulla macchina.
- Pratico vano per ugello triplo e ugello rotante a bordo macchina
- Fascetta elastica per fissare il tubo alta pressione

37233098 HD 5/15 C professionale S.O.



KÄRCHER

Aspiraliquidi/solidi NT 27/1

NT 27/1 è un aspiratore solidi-liquidi compatto facile da usare e manovrabile per tutte le applicazioni professionali. La turbina è potente perciò la forza di aspirazione è elevata. L'aspiratore è equipaggiato con filtro a cartuccia, un galleggiante meccanico interrompe l'aspirazione quando il livello nel vano raccolta è alla massima altezza, garantendo una maggiore durata ed un lavoro più sicuro. Il pratico sistema a clip assicura un veloce e semplice cambio degli accessori. L'NT 27/1 è provvisto di un robusto paracolpi a completa protezione dagli urti sia per la macchina sia per le pareti, le attrezzature e i mobili.

Accessori inclusi:

- Tubo d'aspirazione: 2.5 m, Con gomito, Plastica
- Tubo di aspirazione: 2 Pezzo(i), 550 mm, 35 mm, Cromato
- Sacchetto filtro: 1 Pezzo(i), Carta
- Bocchetta pavimenti secco-liquidi: 300 mm, Normale
- Bocchetta fessure
- Cartuccia filtro: PES

37233099 NT 27/1 modello compatto S.O.



Tappetino da taglio

Base da taglio formato 30x45 cm. spessore 3 mm sottomano ad alta densità a triplo strato con piano centimetrato



26925000 Base 30x45 cm

Cutter per cartoni

Aprireggia di sicurezza con impugnatura antiscivolo. Fornito con 3 lame.



26943000 Cutter SX783

26950000 Lame di ricambio conf. pz. 10



Cutter Metal autoretrattile

2 posizioni per un'impugnatura più comoda. Lame di ricambio integrate.



41740000 Cutter

41740099 Lame trapezoidali di ricambio conf. pz. 10

Cutter a gancio Olfa HOK1

Cutter lama ad uncino brunita totalmente retrattile e riaffilabile. Corpo in resina termoplastica pesante. Sistema di bloccaggio a vite. Ideale per il taglio di regge in plastica, cartoni, carta catramata e guaine. Grazie alla forma ad uncino si rivela molto utile per la rimozione di distanziatori per posa pavimenti o piastrelle. Per destrorsi e mancini.

novità



26933301 Cutter a gancio

Cutter doppio blocco

Cutter in metallo zincato con doppio sistema di bloccaggio e rientro lama brevettato:

- **il bottone rientro automatico** consente di utilizzare la lama con il sistema di ritrazione a molla conforme alle norme europee di antinfortunistica (Dlgs 81/08);
- **il bottone auto-lock** permette di utilizzare la lama con il sistema di autobloccaggio a scatto. I rivestimenti gommati antiscivolo rendono la presa più salda e sicura.



40184000 Cutter SX6600 a lama grande - 18 mm

40186000 Lame ricambio grandi pz.10

40185000 Cutter SX- 6601 a lama stretta - 9 mm

40187000 Lame ricambio strette pz. 10

Cutter Sx-1258 tagliaregge

Cutter SUPER SAFETY, con corpo in metallo zincato e finiture soft grip antiscivolo, idoneo anche per mancini. Lama trapezoidale a rientro automatico e tagliaregge. Il sistema di ritrazione a molla, conforme alle norme europee antinfortunistica, determina l'immediato rientro della lama al rilascio del cursore di avanzamento. Il pulsante di blocco/sblocco lama garantisce sicurezza contro possibili incidenti e consente di riporre il cutter in tasca. 1 lama di ricambio all'interno del fusto, apribile tramite pulsante dedicato. Meccanismo di cambio lama facile e veloce.



40184050 Cutter Sx-1258 tagliaregge

40184055 Lame trapezoidali di ricambio conf. pz. 10

OLFA®**Cutter Olfa black coating**

Cutter Olfa in blister con corpo in metallo con verniciatura "black coating" ad alta resistenza.

Lama da 9 mm con bloccalama a scatto. Ideale per cartone, fogli vinilici, linoleum, PVC, tessuti e cuoio.

Insero di chiusura giallo che funge da supporto per tranciare il segmento di lama usata.

novità**26939000** Cutter Olfa Black Coating**26952000** Lama ricambio strette pz. 10**iternet****Cutter rivestito**

Con blocco della lama a scatto. Guida in acciaio ed impugnatura in ABS con rivestimento ergonomico in gomma per una presa più sicura.

**26940000** Cutter a lama stretta - 9 mm**26952000** Lama ricambio strette pz. 10**26931000** Cutter a lama grande - 18 mm**26951000** Lama ricambio grandi pz.10**iternet****Cutter a rientro automatico**

Conforme alle più strette norme europee di antinfortunistica. Il sistema di ritrazione a molla consente l'immediato rientro della lama all'interno dell'impugnatura non appena viene a mancare il contatto tra la lama e la superficie da tagliare.

**26929000** Cutter SX12-1**26953000** Lama di ricambio pz. 10**lama trapezoidale****Cutter Olfa 18 MM L-1**

Cutter lama 18 mm e corpo in metallo stampato rivestito in resina termoplastica ad alto spessore. Sistema di bloccaggio a vite per regolare la posizione della lama. Guida protettiva della lama in acciaio inox per tagli sotto sforzo.

Ideale per il taglio di materiali spessi e pesanti come cartongesso, grafite, linoleum, moquettes, materiali isolanti ed altri materiali da costruzione.

novità**26933000** Cutter olfa 18 mm l-1**26951000** Lama ricambio grandi pz. 10**lebez****Cutter in plastica**

Guida e impugnatura in ABS con blocca lama.

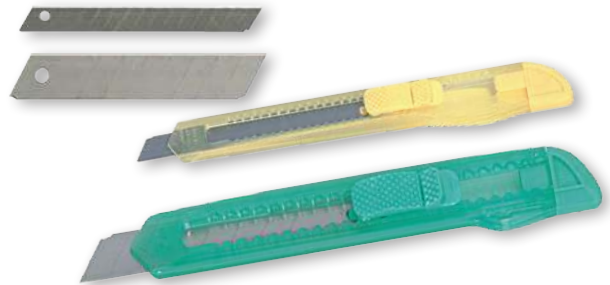
**26938000** Cutter a lama stretta - 9 mm**26952000** Lama ricambio strette pz. 10**26932000** Cutter a lama grande - 18 mm**26951000** Lama ricambio grandi pz.10**OLFA®****Contentore lame Olfa**

Contentore Olfa per lo smaltimento delle lame che permette la sostituzione della lama in totale sicurezza.

**novità****26955201** Contentore Olfa spezzalama.

#9

capitolo | magazzino



Nastro adesivo telato

E' adatto ai più comuni impieghi quali per esempio: rinforzare, proteggere, bordare. E' conformabile e facilmente srotolabile. L'adesivo, di lunga durata, è a presa istantanea.



**rinforzare,
proteggere
e bordare**

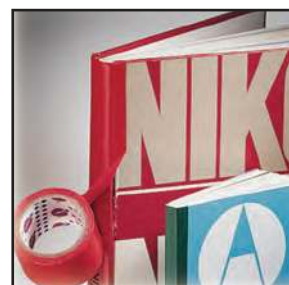

26648010	<input type="checkbox"/>	bianco	f.to 19 mm x 2,7 m
26648011	<input type="checkbox"/>	blu	f.to 19 mm x 2,7 m
26648021	<input type="checkbox"/>	giallo	f.to 19 mm x 2,7 m
26648030	<input type="checkbox"/>	nero	f.to 19 mm x 2,7 m
26648038	<input type="checkbox"/>	rosso	f.to 19 mm x 2,7 m
26648047	<input type="checkbox"/>	verde	f.to 19 mm x 2,7 m

26659010	<input type="checkbox"/>	bianco	f.to 38 mm x 2,7 m
26659011	<input type="checkbox"/>	blu	f.to 38 mm x 2,7 m
26659021	<input type="checkbox"/>	giallo	f.to 38 mm x 2,7 m
26659030	<input type="checkbox"/>	nero	f.to 38 mm x 2,7 m
26659038	<input type="checkbox"/>	rosso	f.to 38 mm x 2,7 m
26659047	<input type="checkbox"/>	verde	f.to 38 mm x 2,7 m

26646030	<input type="checkbox"/>	nero	f.to 19 mm x 25 m
26646038	<input type="checkbox"/>	rosso	f.to 19 mm x 25 m
26656011	<input type="checkbox"/>	blu	f.to 38 mm x 25 m
26656030	<input type="checkbox"/>	nero	f.to 38 mm x 25 m
26656038	<input type="checkbox"/>	rosso	f.to 38 mm x 25 m



**nastro
in carta
semicrespata**



Nastro in carta per mascheratura

Nastro in carta semicrespata liscia, adesivo base gomma naturale. Buona adesività per impieghi semiprofessionali in interni. Resistente alla temperatura di 60°C. Non lascia residui di adesivo, si consiglia la rimozione entro le 36 ore.

26718000	19 mm x 50 m
26719000	25 mm x 50 m
26720000	38 mm x 50 m
26721000	50 mm x 50 m



Nastro adesivo stampato

Nastro per imballo in polipropilene. Adesivo acrilico. Formato 50 mm x 66 mt.



**silenzioso
nello
srotolamento**

26619000	Stampato Fragile
33080000	Stampato Sigillo di garanzia



Nastro biadesivo

Nastro biadesivo trasparente per fissare fotografie e poster. Utilizzato per usi generici. Resistente e a lunga tenuta anche se molto sottile.



41035000	15 mm x 10 m
26734000	15 mm x 50 m
26736000	25 mm x 50 m



Nastro biadesivo

Nastro biadesivo trasparente per fissare moquettes, passatoie, campionari. Si taglia facilmente a mano



26737000	50 mm x 25 m
----------	--------------



Nastro biadesivo - Fissaforte

Biadesivo permanente con supporto in schiuma acrilica bianco e pellicola protettiva in carta. Per il montaggio in interni di oggetti di peso leggero-medio su qualsiasi superficie pulita, asciutta e relativamente liscia (piastrelle, legno, gesso verniciato, ecc).



**supporto
in schiuma
acrilica
bianco**

26738000	19 mm x 5 m
----------	-------------



Nastro imballo PPL

Nastro da imballo con supporto in polipropilene, adesivo base gomma sintetica.



- 26614000 F.to 50 mm x 66 mt - avana 6
- 26617000 F.to 50 mm x 66 mt - bianco 6
- 26621000 F.to 50 mm x 66 mt - trasparente 6



Nastro imballo

Nastro da imballo con supporto in polipropilene, adesivo base gomma sintetica.



- 40021000 F.to 50 mm x 66 mt - avana 6
- 40021050 F.to 50 mm x 66 mt - trasparente 6

Nastro imballo

Nastro da imballo con supporto in polipropilene, adesivo base gomma sintetica.



- 26614500 F.to 75 mm x 132 mt - avana 6
- 26614600 F.to 75 mm x 132 mt - trasparente 6



Tesapack® Eco & Strong ecoLogo®

Forte supporto in PP realizzato con plastica riciclata al 100%. Mandrino realizzato con cartone riciclato al 100%. Etichetta in carta riciclata. Adesivo Solvent-free con alta resistenza ai raggi UV e all'invecchiamento. Ottima tenuta, svolgimento silenzioso, utilizzabile con tutti i tipi di dispenser.



novità



- 42677110 Nastro imballo 50 mm x 66 mt 6



Tesapack® carta ecoLogo®

Supporto realizzato con carta non sbiancata, molto resistente, mandrino realizzato con cartone riciclato al 100%, packaging prodotto con risorse rinnovabili, garantisce una buona tenuta, tagliabile con le mani, utilizzabile con tutti i tipi di dispenser.



novità



- 42677100 Nastro imballo 50 mm x 25 mt 6



Nastro imballo di RINFORZO

Nastro monoadesivo con supporto in BOPP rinforzato bidirezionalmente con tessuto di fibra di vetro. Ottima resistenza alla rottura. Alta adesività nelle più diffuse condizioni di utilizzo. Adesivo in gomma sintetica. Resistenza alla temperatura : 60°C



- 43000000 F.to 50x50 mt. rinforzato



Nastro imballo alta aderenza

Nastro monoadesivo con supporto in PVC e adesivo in gomma naturale. Spessore totale 52 micron. Buona aderenza su tutti i supporti, anche su cartone riciclato e superfici irregolari. Srotolamento silenzioso. Adesivo: Gomma naturale. Supporto: PVC. Applicazioni: Chiusura cartoni e imballo



- 42999005 F.to 50x66 mt. pvc 330 - avana
- 42999045 F.to 50x66 mt. pvc 330 - trasparente

Dispenser per nastri imballo

Conforme alle più strette norme europee antinfortunistica, grazie alla sua lama retrattile (che appare soltanto quando si esercita una pressione sulla striscia). Questo tendinastro garantisce non soltanto un taglio più efficace, ma anche una sicurezza per l'utente.



26760000 Per nastri da imballo 50x66 mt

Dispenser per nastri imballo

Tendi nastro industriale per nastro da imballo mm 50x66 metri. Con frizione.

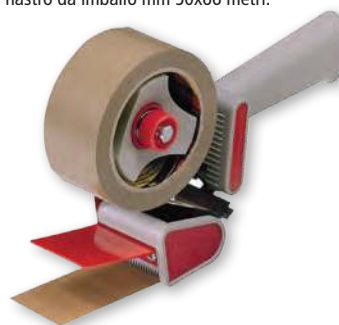

26759000 Per nastri da imballo H180 - 50x66 mt

26758000 Per nastri da imballo H183 - 75x132 mt

È ARRIVATO UN MODO PIÙ SEMPLICE PER SPEDIRE

**NESSUNA
SCATOLA**

**NESSUN
RIEMPIMENTO**

**SENZA NASTRO
ADESIVO**

Tutto ciò che serve è il rotolo per spedizioni Scotch™ Flex & Seal e un paio di forbici - Non è necessario il nastro adesivo

	TAGLIA	PIEGA E PREMI	SPEDISCI
		 <p>Grigio SU Grigio</p>	
	Si adatta alla forma dell'articolo.	Il rotolo aiuta a proteggere articoli di varie forme e dimensioni.	Si attacca perfettamente a se stesso e non all'articolo.

Premere con forza per una tenuta garantita

Soluzione di spedizione versatile che può imballare fino a **50 articoli per rotolo**
 Il rotolo per spedizioni Scotch™ Flex & Seal è disponibile in 2 formati:

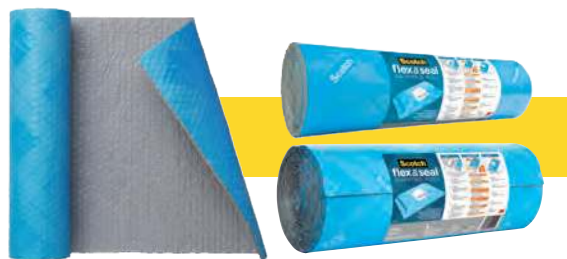

Rotoli per spedizione FLEX & SEAL

42887000 FS 1510 - 38 cm x 3 m

42888000 FS 1520 - 38 cm x 6 m

LE NUOVE BUSTE MAIL LITE® SONO PENSATE PER POTERE ESSERE **RICICLATE***



LE NUOVE **Mail Lite**® responsabili verso l'ambiente



Buste imbottite Mail Lite BIANCHE

Buste per spedizioni postali, pratiche e leggere. Interni interamente rivestiti con una barriera a bolle sigillate AirCap® per una protezione superiore. Lembo superiore con striscia auto-adesiva. Pellicola ad alto scivolamento per inserimento facile.

18779000	Tipo C - f.to esterno 17 x 27 cm - f.to utile 15 x 21 cm	100	
18780000	Tipo D - f.to esterno 20 x 32 cm - f.to utile 18 x 26 cm	100	
18781000	Tipo G - f.to esterno 26 x 39 cm - f.to utile 24 x 33 cm	50	
18782000	Tipo H - f.to esterno 29 x 42 cm - f.to utile 27 x 36 cm	50	



Buste imbottite Mail Lite AVANA

Buste per spedizioni postali, pratiche e leggere. Interni interamente rivestiti con una barriera a bolle sigillate AirCap® per una protezione superiore. Lembo superiore con striscia auto-adesiva. Pellicola ad alto scivolamento per inserimento facile.

18769000	Tipo A f.to esterno 13 x 22 cm - f.to utile 11 x 16 cm	100	
18770000	Tipo B f.to esterno 14 x 27 cm - f.to utile 12 x 21 cm	100	
18771000	Tipo C f.to esterno 17 x 27 cm - f.to utile 15 x 21 cm	100	
18772000	Tipo D f.to esterno 20 x 32 cm - f.to utile 18 x 26 cm	100	
18773000	Tipo E f.to esterno 24 x 32 cm - f.to utile 22 x 26 cm	100	
18774000	Tipo F f.to esterno 24 x 39 cm - f.to utile 22 x 33 cm	50	
18775000	Tipo G f.to esterno 26 x 39 cm - f.to utile 24 x 33 cm	50	
18776000	Tipo H f.to esterno 29 x 42 cm - f.to utile 27 x 36 cm	50	
18777000	Tipo J f.to esterno 32 x 50 cm - f.to utile 30 x 44 cm	50	
18778000	Tipo K f.to esterno 37 x 55 cm - f.to utile 35 x 48 cm	50	



Buste adesive realizzate in polietilene riciclato trasparente

Buste adesive realizzate in polietilene semitrasparente, estremamente pratiche ed economiche. Indispensabili per evitare di sgualcire bolle, documenti di trasporto, istruzioni di montaggio, garanzie, etc. Chiusura riapribile per controlli o ispezioni.

26543000	F.to (misure interne) 23 x 16,5 cm con scritta "CONTIENE DOCUMENTI"	100	
26543099	F.to (misure interne) 23 x 16,5 cm senza scritta "CONTIENE DOCUMENTI"	250	
26543098	F.to (misure interne) 24 x 17 cm apertura laterale senza scritta	100	
31252000	F.to (misure interne) 23 x 16,5 cm senza scritta "CONTIENE DOCUMENTI"	1000	
26540000	F.to (misure interne) 23 x 11 cm con scritta "CONTIENE DOCUMENTI"	100	
26542000	F.to (misure interne) 19 x 12,5 cm senza scritta "CONTIENE DOCUMENTI"	100	
23206000	F.to (misure interne) 33 x 22,25 cm senza scritta "CONTIENE DOCUMENTI"	50	



cod. 26542000



cod. 26543099



cod. 26543098



cod. 23206000



cod. 26543000





Qualità!

Prodotte con carta certificata di prima qualità



In scatola!

Le etichette sono confezionate in scatola da 100 fogli



ETICHETTE in scatola da 100 fogli



Etichette autoadesive bianche A4 Inkjet-laser-fotocopiatrici adesivo permanente

Etichette autoadesive su fogli A4 in confezioni da 100 fogli, adesivo acrilico permanente. Garantiscono un utilizzo ottimo su tutte le stampanti inkjet e laser, le fotocopiatrici e anche nella stampa offset.

Grazie all'accurato processo di fabbricazione e ai materiali utilizzati, le etichette hanno una elevata sicurezza di anti inceppamento e risultati di stampa superiori sia per il bianco-nero che a colori. L'alta qualità del collante utilizzato ne permette una aderenza sicura e rapida anche su superfici difficili.

Codice	Descrizione	Formato	Etic. per foglio	Fogli per conf.	Etic. per conf
30722000	ang. arrotondati	37,5x23,5	60	100	6.000
19107000	ang. arrotondati	38,1x21,2	65	100	6.500
19108000	ang. arrotondati	47,5x35	32	100	3.200
32957000	senza margine	52,5x21,17	56	100	5.600
41114001	senza margine	52,5x29,7	40	100	4.000
37174000	ang. arrotondati	63,5x38,1	21	100	2.100
32959000	senza margine	70x29,7	30	100	3.000
32960000	con margine	70x35	24	100	2.400
19112000	con margine	70x36	24	100	2.400
19113000	senza margine	70x37	24	100	2.400
32962000	con margine	70x41	21	100	2.100
32963000	senza margine	70x42	21	100	2.100
19114000	con margine	70x48	18	100	1.800
30736000	con margine	70x67,7	12	100	1.200
19077000	con margine	101x57	10	100	1.000
19056098	con margine	101x95	6	100	600
32964000	con margine	105x35	16	100	1.600
19100000	con margine	105x36	16	100	1.600
19101000	senza margine	105x37	16	100	1.600
30719000	senza margine	105x42	14	100	1.400
19102000	con margine	105x48	12	100	1.200
32966000	con margine	105x57	10	100	1.000
19103000	con margine	105x72	8	100	800
19104000	senza margine	105x148	4	100	400
30720000	con margine	190x61	4	100	400
38874000	ang. arrotondati	200x142	2	100	200
37174099	con margine	205x297	1	100	100
30128000	senza margine	210x99	3	100	300
19105000	senza margine	210x148,5	2	100	200
19106000	senza margine	210x297	1	100	100
19060000	con margine	148x210	1	100	2.000

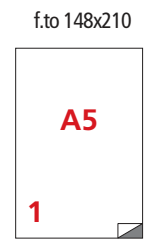
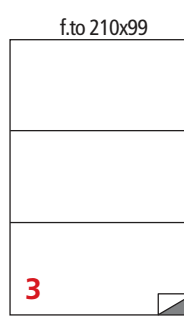
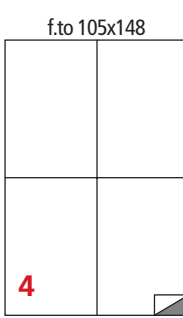
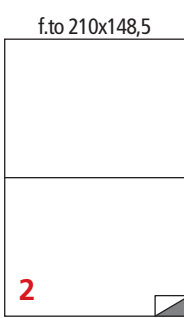
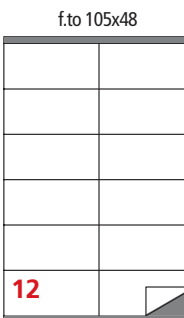
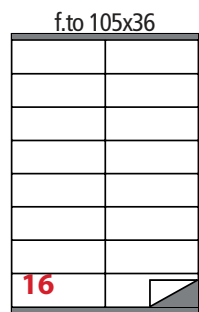
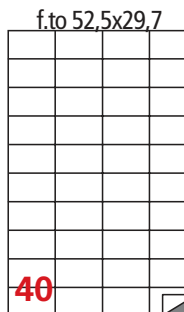
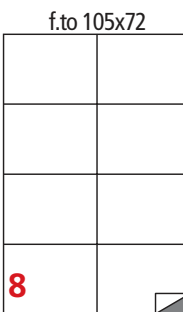
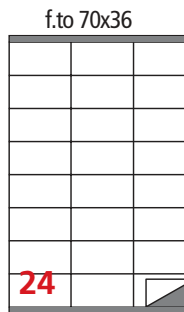
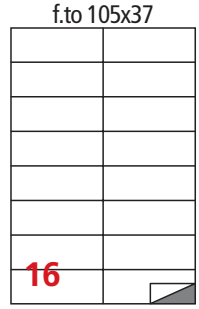
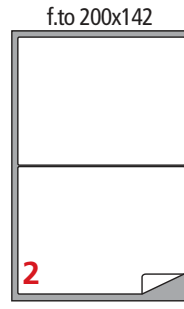
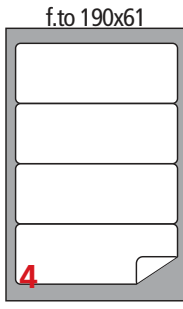
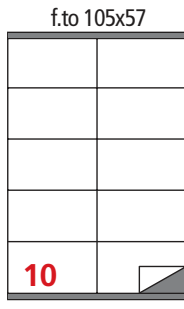
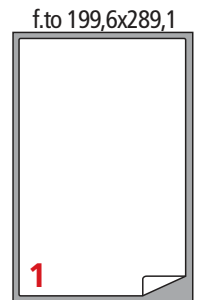
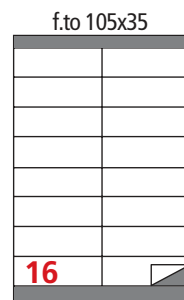
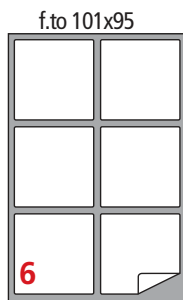
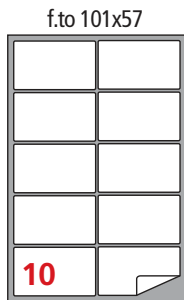
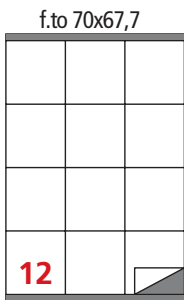
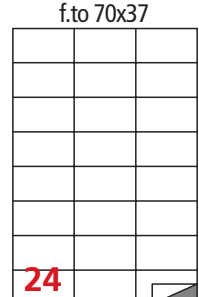
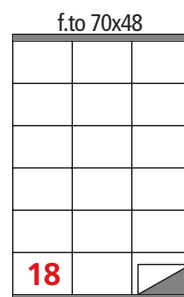
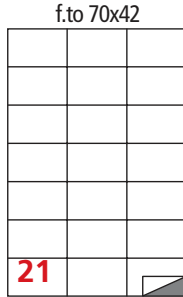
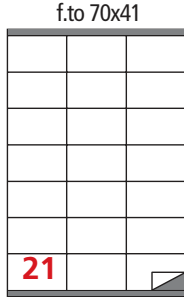
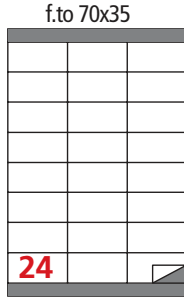
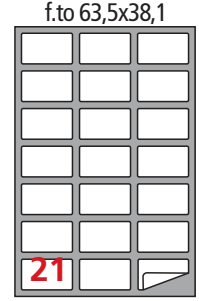
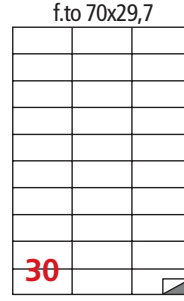
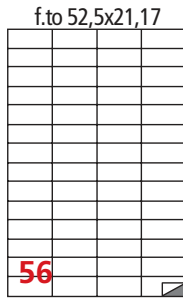
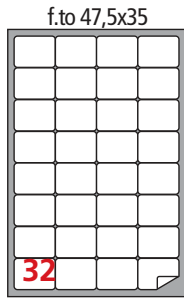
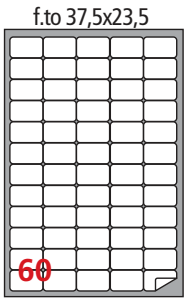

ETICHETTE A ROTOLO FAST delivery



Le etichette **FAST delivery** sono
**PROPOSTE
IN CONFEZIONE SMALL**
a partire da **4** ROTOLI
per formato, **adatte per tutti
i tipi di consumi**



**PRONTE A
MAGAZZINO**

**PER LA
SPEDIZIONE
VELOCE**



**ROTLI CONFEZIONATI
IN UN SOLO FORMATO SCATOLA**
per una semplificazione della logistica



Etichette progettate e realizzate
per essere utilizzate sulle
**MIGLIORI STAMPANTI CON
RISULTATI ECCELLENTI**



**per stampare
NON necessita di ribbon!**



Etichette in rotolo per stampa termica DIRETTA

Etichette in rotolo per stampa termica diretta.
Non necessita di nessun supporto d'inchiostrazione.
Anima: 40 mm.
Colla: permanente.
Materiale: carta termica protetta o non protetta

CARTA TERMICA anima 40

82348200	Carta termica misura 50x30 etichette per rotolo 1450	8	
82348201	Carta termica misura 60x40 etichette per rotolo 1200	6	
82348202	Carta termica misura 100x50 etichette per rotolo 950	4	
82348203	Carta termica misura 100x100 etichette per rotolo 450	4	
82348204	Carta termica misura 100x150 etichette per rotolo 330	4	

Etichette in rotolo per stampa a trasferimento termico

Descrizione: etichette in rotolo per stampa a trasferimento termico tramite nastro TTR (thermal transfert).
Materiale: carta vellum. Anima interna: 40 mm.
Adesivo: permanente.

**per stampare
necessita di ribbon!**

CARTA VELLUM anima 40

82348100	Carta vellum misura 50x30 etichette per rotolo 1450	8	
82348101	Carta vellum misura 60x40 etichette per rotolo 1200	6	
82348102	Carta vellum misura 100x50 etichette per rotolo 950	4	
82348103	Carta vellum misura 100x100 etichette per rotolo 450	4	
82348104	Carta vellum misura 100x150 etichette per rotolo 330	4	



Nastri TTR - Ribbon - INK OUT

Trasferimento termico inchiostrazione esterna.
Materiale: cera.

Ribbon anima interna 12mm larghezza 64x74mt lunghezza

33303099 Ribbon cera standard adatto a carta vellum

Ribbon anima interna 12mm larghezza 110x74mt lunghezza

12148000 Ribbon cera standard adatto a carta vellum

Ribbon anima interna 25mm larghezza 63x300mt lunghezza

12163010 Ribbon cera standard adatto a carta vellum

Ribbon anima interna 25mm larghezza 110x300mt lunghezza

12163002 Ribbon cera standard adatto a carta vellum





DYMO® LabelManager™ 420P

Etichettatrice ad alte prestazioni con connessione per PC o Mac®

- Stampe da 6/9/12/19 mm di larghezza
- Ampio display retroilluminato con 4 righe di testo
- Uso indipendente o con connessione tramite USB al PC o al Mac®
- UPC-E, Code 39, Code 128, EAN 13, EAN 8, UPC-A

- 1 DYMO LabelManager™ 420P
- 2 Custodia kit DYMO LabelManager™ 420P

Rif. originale

21600000 1 S0915490

21600050 2 S0915480 kit case S.O.

Larghezza etichetta disponibile:

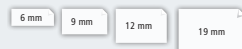

DYMO® LabelManager™ 500TS

Creazione, modifica e formattazione delle etichette con un semplice tocco

- Stampe da 6/9/12/19/24 mm
- Ampio display full-COLORE touch screen
- Grafica cristallina, codici a barre e loghi a una risoluzione di stampa di 300 dpi
- Memorizzazione di 5 diversi profili utenti

Rif. originale

30956000 S0946420 S.O.

Larghezza etichetta disponibile:

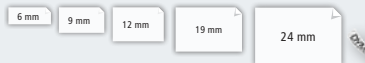

Funzioni LabelManager



MODELLO / FUNZIONE	LM 160	LM 210D+	LM 360D	LM 280	LM 420P	LM 500TS
Connettività al PC	No	No	No	📄 / 🍏	📄 / 🍏	📄 / 🍏
Font	1	1	3	3+ 📄 / 🍏	8+ 📄 / 🍏	10+ 📄 / 🍏
Righe visualizzate sullo schermo	1	1	2	2	4	SI
Dimensione carattere	6	6	7	6	7	25
Stili di stampa	8	7	7	7	10	32
Stili dei bordi	4	8	8	8	8	5
Sottolineatura / Stampa verticale	SI	SI	SI	📄 / 🍏	📄 / 🍏	📄 / 🍏
Risoluzione di stampa (DPI)	180 dpi	180 dpi	180 dpi	180 dpi	180 dpi	300 dpi
Ripetizione stampa	No	SI	SI	📄 / 🍏	📄 / 🍏	📄 / 🍏
Stampa multiriga	2 righe	2 righe	2 righe	2 righe	4 righe	Illimitata
Stampa a specchio	No	SI	SI	📄 / 🍏	📄 / 🍏	📄 / 🍏
Codici a barre	No	No	No	📄 / 🍏	📄 / 🍏	📄 / 🍏
Alimentatore	Opzionale	Incluso	Incluso	Incluso	Incluso	Incluso
Batteria	6 AAA (non incluse)	6 AA (non incluse)	Ricaricabile (alimentatore incluso)	Ricaricabile (alimentatore incluso)	Ricaricabile (alimentatore incluso)	Ricaricabile (alimentatore incluso)
Peso	350 g	435 g	610 g	770 g	415 g	800 g
Dimensione	11,8 x 4,9 x 20,3 cm	15,5 x 16,5 x 6,4 cm	19,7 x 15 x 7,1 cm	20,2 x 11,4 x 5,8 cm	10,4 x 21,5 x 5,7 cm	19 x 16,5 x 9,5 cm
Sistema nastro	DYMO® D1	DYMO® D1	DYMO® D1	DYMO® D1	DYMO® D1	DYMO® D1
Larghezza nastro	6/9/12 mm	6/9/12 mm	6/9/12/19 mm	6/9/12 mm	6/9/12/19 mm	6/9/12/19/24 mm
Macchina	Bianco/Nero 12 mm	Bianco/Nero 12 mm	Bianco/Nero 19 mm	Bianco/Nero 12 mm	Bianco/Nero 19 mm	Bianco/Nero 24 mm
Garanzia*	2+1 anni	2+1 anni	2+1 anni	2+1 anni	2+1 anni	2+1 anni



Cercate i prodotti DYMO®
Prodotti certificati FSC™
Certificato : SGSCH-COC-041289

Quale etichettatrice è adatta a te?

Le seguenti icone indicano diversi usi ed esigenze di etichettatura. Trova quelli che fanno al caso tuo.



Archiviazione



Identificazione generale



Tracciabilità delle risorse



Gestione dei chiavi



Gestione dei visitatori



Posta e spedizioni

Hai bisogno di una funzione specifica?

Caratteristiche del prodotto/sistema:



USB
Connettività



Wi-Fi
Connettività



Network
Connettività



Bluetooth tecnologia
wireless*



Schermo
retroilluminato



Ricaricabile
Batteria

Caratteristiche del software:



Compatibilità con
PC/Mac
tramite il software
DYMO Connect
software



Compatibilità PC/Mac
tramite il software
DYMO ID
software



iOS/Android
compatibilità
tramite l'app DYMO
App LetraTag



DYMO® LabelManager™ 160

Etichettatrice facile da usare con tasti di formattazione rapida

- Stampe da 6/9/12 mm di larghezza
 - Semplice modifica del testo grazie ai tasti di formattazione rapida che impostano dimensione, grassetto, corsivo, sottolineato, caselle di testo, testo verticale
 - Digitazione rapida del testo su una tastiera stile PC (QWERTY) con layout specifico per Paese
1. DYMO LabelManager™ 160
 2. Alimentatore DYMO D1

Rif. originale

21613000 2174612

Larghezza etichetta disponibile:



DYMO® LabelManager™ 280

Smart, versatile, con le giuste connessioni

- Stampe da 6/9/12 mm di larghezza
- Personalizzazione di font e grafica delle etichette grazie alla connessione per PC o Mac®
- Semplice modifica del testo grazie ai tasti one-touch per la formattazione rapida
- Visualizzazione di un'anteprima degli effetti selezionati grazie al display grafico

- 1 DYMO LabelManager™ 280
- 2 Custodia kit DYMO LabelManager™ 280

Rif. originale

21605000 1 S0968960

43031000 2 2091152 kit case S.O.

Larghezza etichetta disponibile:



DYMO® LabelManager™ 210D+

Etichettatrice multiuso con ampio display grafico

- Stampe da 6/9/12 mm di larghezza
- Anteprima esatta della stampa finale grazie al display grafico
- Facile navigazione dall'accensione alla stampa
- Tastiera stile PC
- Copie multiple per la stampa e la memorizzazione di 9 etichette

1. DYMO LabelManager™ 210D+
2. Custodia kit DYMO LabelManager™ 210D+

Rif. originale

21612000 S0784440

21581000 2094492

Larghezza etichetta disponibile:



Le prezzatrici
sono a pagina 355



Cercate i prodotti DYMO®
Prodotti certificati FSC™
Certificato : SGSC-COC-041289



Le etichette DYMO® sono prodotte in Belgio

Scopri di più



#9

capitolo | magazzino



Etichette standard DYMO® D1®



Per l'uso con i modelli LabelManager™ e LabelWriter™ 450 Duo. Ideale per moltissime funzioni di ufficio, come archiviazione, conservazione e gestione delle risorse.

Dorso Easy-Peel

Rimozione semplice e rapida del dorso dell'etichetta per un'applicazione senza problemi.



Etichette resistenti DYMO® D1®

Etichette ad alta aderenza resistenti a condizioni difficili, quali raggi UV, temperature estreme, umidità, agenti chimici e altro. Ideali sia per applicazioni interne sia esterne.



Etichette in poliestere permanenti DYMO® D1®

Esteticamente identiche alle etichette standard, offrono un'elevata aderenza e resistenza per etichette di lunga durata.



Etichette in nylon flessibili DYMO® D1®

Per superfici curve e/o con texture elaborate e come contrassegno per l'identificazione dei cavi. L'adesivo permanente offre una durata garantita.



Etichette D1®



COLORE	6 mm/Prezzo	9 mm/Prezzo	12 mm/Prezzo	19 mm/Prezzo	24 mm/Prezzo
ETICHETTE STANDARD D1 (7 m)					
ABC	21739000	21766000	21776000	21786000	21789000
ABC	21741000	21770000	21781000	21658000	21765000
ABC	21740000	21768000	21779000	21787000	21789097
ABC	-	21767000	21778000	30968000	-
ABC	-	21771000	21782000	21746000	-
ABC	-	21769000	21780000	21745000	30694000
ABC	-	-	21764000	40776000	30971000
ABC	-	21742000	21774000	-	-
ABC	-	-	21773000	-	-
ABC	-	21772000	21783000	21788000	-
CONFEZIONE MULTIPLA STANDARD ETICHETTE D1 (10 x 7 m)					
ABC	-	30685095	30685094	30685093	-
ETICHETTE RESISTENTI D1 (3 m)					
ABC	-	-	21773999	-	-
IN POLIESTERE PERMANENTE D1 (5,5 m)					
ABC	-	-	30964000	21655000	-
IN NYLON FLESSIBILE D1 (3,5 m)					
ABC	-	-	30962000	-	-

(2) Cassette esterne D1® Letratag™ e D1 Industriale®



Cercate i prodotti DYMO®
Prodotti certificati FSC™
Certificato : SGSCH-COC-041289



DYMO® LabelWriter™ 550

Stampante di etichette ink-free facile da usare per PC e Mac®

- Nuova funzione di riconoscimento automatico delle etichette™ per riconoscere a colpo d'occhio dimensione, tipo e numero di etichette rimanenti
- Tecnologia di stampa termica diretta - nessun inchiostro o toner costoso richiesto
- Fino a 62 etichette al minuto
- Personalizzazione e stampa di etichette per indirizzi, archiviazione, codici a barre, badge nominativi e altro ancora grazie al software DYMO® Connect for Desktop
- Grafica cristallina con risoluzione 300 x 300 dpi
- Modalità automatica di "sospensione" per risparmio energetico
- Stampa in blocco da Microsoft Excel, Outlook e Google Contacts

Rif. originale

21608090 2112722



DYMO® LabelWriter™ 550 Turbo

Stampante di etichette ad alta velocità per PC/Mac® con connessione LAN

- Nuova funzione di riconoscimento automatico delle etichette™ per riconoscere a colpo d'occhio dimensione, tipo e numero di etichette rimanenti
- Alta velocità: fino al 45% più veloce rispetto al modello LabelWriter™ 550 (fino a 90 etichette al minuto)
- La connettività di rete LAN permette di collegare una sola macchina e condividerla tra molti
- Personalizzazione e stampa di etichette per indirizzi, archiviazione, codici a barre, badge nominativi e altro ancora grazie al software DYMO® Connect for Desktop
- Grafica cristallina con risoluzione 300 x 300 dpi
- Modalità automatica di "sospensione" per risparmio energetico
- Stampa in blocco da Microsoft Excel, Outlook e Google Contacts

Rif. originale

21608100 2112723



DYMO® LabelWriter™ Wireless

Comodità wireless per una semplice condivisione in rete tramite Wi-Fi®

- Wi-Fi® integrato per la stampa wireless di etichette da Mac, PC, smartphone e tablet
- Con l'aggiunta di una sola LabelWriter Wireless alla rete, la stampa delle etichette è accessibile a tutti
- La tecnologia di stampa termica diretta elimina l'esigenza di costose stampanti da tavolo a getto di inchiostro o a toner
- Il software gratuito DYMO Connect consente una rapida progettazione e stampa delle etichette da Mac® o da PC, oppure, tramite i plugin di Microsoft Office, è possibile stampare direttamente da Word, Excel® o Outlook®
- L'app gratuita DYMO Connect mobile consente di creare e stampare le etichette tramite Wi-Fi® direttamente dallo smartphone o dal tablet

Rif. originale

42079010 2000932 S.O.



DYMO® LabelWriter™ 450 Duo

Possibilità di stampare un'ampia varietà di etichette DYMO® con un'unica stampante versatile

- Maggiore versatilità di stampa delle etichette: etichette postali e di spedizione (LW) nonché etichette permanenti per l'identificazione (D1) in un'ampia varietà di dimensioni e colori
- Stampa rapida: fino a 71 etichette al minuto (ad es. etichetta per indirizzo a 4 righe), il 40% più rapida del modello base

Rif. originale

21609000 S0838960 S.O.



DYMO® LabelWriter™ 450 Twin Turbo

Massima efficienza di etichettatura e spedizione

- Efficienza ottimizzata grazie al doppio rotolo di etichette per stampare in qualsiasi momento: perfetto per lunghe sessioni di etichettatura senza sostituzione del rotolo
- Fino a 71 etichette al minuto (etichette con indirizzo a 4 righe)

Rif. originale

21610000 S0838910870 S.O.



DYMO® LabelWriter™ 5XL

Stampante per etichette di spedizione XL per PC/Mac® con connessione LAN

- Nuova funzione di riconoscimento automatico delle etichette per riconoscere a colpo d'occhio dimensione, tipo e numero di etichette rimanenti
- Tecnologia di stampa termica diretta: nessun inchiostro o toner costoso richiesto
- Stampa in blocco da Microsoft™ Excel, Outlook e Google Contacts
- Fino a 53 etichette al minuto
- Etichette di spedizione XL
- Personalizzazione e stampa di etichette per indirizzi, archiviazione, codici a barre, badge nominativi e altro ancora grazie al software DYMO® Connect for Desktop

Rif. originale

32698000 2112725 S.O.



Cercate i prodotti DYMO®
Prodotti certificati FSC™
Certificato : SGSC-COC-041289



DYMO® RHINO™ 4200



Strumento di etichettatura compatto e rapido per professionisti in mobilità

- Stampe da 6/9/12/19 mm di larghezza
- Tasti esclusivi per la formattazione automatica (dimensioni, spazi e formato) per specifiche applicazioni industriali
- Inserimento del testo rapido e comodo su una tastiera stile PC con layout specifico per Paese
- Personalizzazione dei tasti (per evitare ripetizioni inutili): personalizzazione e memorizzazione delle impostazioni per formati di etichette individuali
- Il kit include: stampante Rhino 4200, custodia rigida per il trasporto, nastro in vinile 12 mm nero su bianco, batteria ricaricabile, alimentatore CA e manuale utente

Rif. originale

33466000 S0955970 S.O.

Larghezza etichetta disponibile:

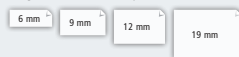

DYMO® RHINO™ 5200



Stampante di etichette portatile e accessibile per professionisti di DataComm,

settore elettrico, audio/visivo, sicurezza, MRO, edilizia e broadcasting

- Conforme agli standard di etichettatura industriali ANSI e TIA/EIA-606-A
- Tasti esclusivi one-touch brevettati per formattare automaticamente il testo delle etichette per pannelli elettrici, patch panel, contrassegni per l'identificazione di cavi e fili, etichettatura di piastre, morsettiere, avvolgicavo orizzontali e verticali, applicazioni verticali e a lunghezza fissa
- Il kit include: stampante Rhino 5200, custodia rigida per il trasporto, nastro in vinile 19 mm nero su bianco, nastro in vinile 12 mm nero su bianco, batteria ricaricabile, alimentatore CA e manuale utente

Rif. originale

33466080 S0841480 S.O.

Larghezza etichetta disponibile:

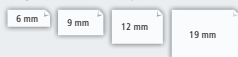

Funzioni Rhino



MODELLO / FUNZIONE	RHINO™ 4200	RHINO™ 5200	RHINO™ 6000+
Connettività al PC	No	No	Si
Font	1	1	2
Righe visualizzate sullo schermo	1	4	4
Dimensione carattere	7	7	7
Contrassegni e avvolgicavo	Si	Si	Si
Patch panel	No	Si	Si
Pannelli elettrici	Si	Si	Si
Stampa verticale	Si	Si	Si
Ripetizione stampa	Si	Si	Si
Stampa multiriga	4 righe	5 righe	5 righe
Serializzazione	Semplice	Avanzata	Avanzata
Memoria	25 etichette	100 etichette	200 etichette
Codici a barre	Si	Si	Si
Alimentatore	Opzionale	Incluso	Incluso
Batteria	6 AA o ricaricabile	Ricaricabile	Ricaricabile
Batteria	460 g	250 g	1.81 kg
Dimensione	17.6 x 11.6 x 6 cm	11.4 x 21.2 x 7 cm	7.5 x 13.7 x 24.6 cm
Sistema nastro	DYMO® IND	DYMO® IND	DYMO® IND
Larghezza nastro	6/9/12/19 mm	6/9/12/19 mm	6/9/12/19/24 mm
Nastro in dotazione con la macchina	Bianco/Nero 12 mm vinile flessibile	Bianco/Nero 12 & 19 mm vinile flessibile	Bianco vinile 9 mm+ Nylon flessibile 24 mm
Garanzia**	1+1 anni	1+1 anni	1+1 anni

** 1 anno di garanzia + 1 anno aggiuntivo con registrazione su dymo.com



Cercate i prodotti DYMO®
Prodotti certificati FSC™
Certificato : SGSCH-COC-041289



DYMO® RHINO™ 6000+

Connessione al PC o strumento di etichettatura portatile

Creazione di etichette o trasferimento di file con codici a barre e layout complessi dal software DYMO ID™ su PC alla stampante Rhino 6000+ per una modifica semplice on-the-job

- Stampe da 6/9/12/19/24 mm di larghezza
- Conforme agli standard di etichettatura industriali ANSI e TIA/EIA-606-B.
- Tasti esclusivi one-touch per la formattazione automatica delle etichette (dimensioni, spazi e formato)
- Per pannelli elettrici e patch panel, terminali e morsettiere 110, contrasegni per l'identificazione di cavi e fili, avvolgicavo orizzontali e verticali, applicazioni verticali e a lunghezza fissa, inclusa funzionalità di stampa a 5 righe.
- Stampa di 8 tipi di codici a barre, tra cui Code 39, Code 128, Codabar, UPC A/E, EAN 8/13, PDF 417, Code 39 variante mod. 43 e QR code.
- Libreria di simboli con oltre 250 simboli, termini, frazioni e segni d'interpunzione industriali pre-programmati.
- Software DYMO ID™ incluso



Scopri di più

novità



Rif. originale

33466065 S2122966 S.O.

Larghezza etichetta disponibile:

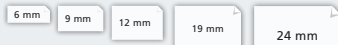

L'utilizzo di DYMO ID è semplice grazie a un'esperienza uniforme che integra le stesse funzioni utili dell'etichettatrice RHINO™ e le riunisce in un unico pacchetto software potente per PC. Disponibile per il download gratuitamente su dymo.com, DYMO ID fornisce la funzionalità necessaria per realizzare i più complessi progetti di etichettatura.

Ambienti	Resistente al caldo/freddo	Resistente ai raggi UV	Resistente all'olio	Resistente all'acqua	Resistente alle sostanze chimiche	Codifica tramite colore
Superficie cavoffilo	Nylon flessibile tubo termoretraibile	Vinile per interni/esterni tubo termoretraibile	Vinile per interni/esterni tubo termoretraibile	Vinile per interni/esterni tubo termoretraibile	Vinile per interni/esterni tubo termoretraibile	interni/esterni Vinile
Superficie irregolare	Nylon flessibile Vinile per applicazioni in interni ed esterni	Vinile per interni/esterni Nylon flessibile	Vinile per interni/esterni	Vinile per interni/esterni Nylon flessibile	Interni/esterni Vinile	Interni/esterni Vinile
Superfici patta	Poliestere permanente Nylon flessibile	Poliestere permanente Vinile per interni/esterni	Poliestere permanente Vinile per interni/esterni	Poliestere permanente Vinile per interni/esterni	Poliestere permanente Vinile per interni/esterni	Interni/esterni Vinile
Superficie ruvida	Permanent polyester Nylon flessibile	Indoor/Outdoor Vinyl Poliestere permanente	Indoor/Outdoor Vinyl Poliestere permanente	Indoor/Outdoor Vinyl Poliestere permanente	Indoor/Outdoor Vinyl Poliestere permanente	Indoors/Outdoors Vinile

Cinghie di nylon DYMO® per Rhino™

Nastro in nylon flessibile appositamente studiato per la marcatura di cavi e fili. Questo nastro ha un'elevata adesione e flessibilità. Può essere utilizzato anche in ambienti in cui le cinghie sono esposte a sporco e olio.



Temperature resistance: -18° to +120°C

COLORE	6 mm	9 mm	12 mm	19 mm	24 mm
ABC	-	-	30972030	GIS07181200	82173000
ABC	-	-	30972019	-	-



Nastri vinilici DYMO® per Rhino™

Il vinile colorato combina flessibilità, un forte adesivo e un'elevata resistenza chimica, rendendo quest'etichetta ideale per molte applicazioni in cui è richiesto il colore. Riconosciuto UL in base alla norma UL 969.



COLORE	6 mm	9 mm	12 mm	19 mm
ABC	-	-	82177000	82178000
ABC	-	-	33467001	33468001
ABC	-	-	33467002	33468011
ABC	-	-	82177038	-



Cercate i prodotti DYMO®
Prodotti certificati FSC™
Certificato : SGSCH-COC-041289

NATI PER UN TRASLOCO SENZA PROBLEMI

BANKERS BOX

TRASLOCHI E CONSERVAZIONE

Soluzioni forti e stabili per facilitare il trasporto e la conservazione

ASSEMBLAGGIO SEMPLICE E VELOCE

Per farti risparmiare tempo, alcuni prodotti sono stati progettati con un sistema di chiusura veloce senza uso di nastro adesivo.



SOLIDI E RESISTENTI

Ogni scatola è categorizzata in base alla robustezza e al numero di unità impilabili.



RICICLABILI E SOSTENIBILI

Per aiutarti a rispettare l'ambiente.



Scatole traslochi Smoothmove Standard

Le scatole da 67 e 100 litri sono in robusto cartone doppio strato. Icone prestampate e aree etichettabili per identificare il contenuto. Assemblaggio manuale e chiusura con nastro adesivo. Maniglia per il trasporto preforata. In cartone certificato FSC 100% riciclato e riciclabile.



42502000	Scatola Smoothmove standard avana - 39 lt - Dimensioni ESTERNE 32,5x27x47,5 cm - Dimensioni INTERNE 32x26x47 cm	10	
42503000	Scatola Smoothmove standard avana - 67 lt - Dimensioni ESTERNE 36x35,5x55,5 cm - Dimensioni INTERNE 35x35x55 cm	10	
42505000	Scatola Smoothmove standard avana - 100 lt - Dimensioni ESTERNE 45x33x70,5 cm - Dimensioni INTERNE 44x32,5x70 cm	10	

Scatole traslochi Smoothmove Classic

In robusto cartone doppio strato. Icone prestampate e aree etichettabili per identificare il contenuto. Coperchio rimovibile antipolvere per proteggere il contenuto. Assemblaggio veloce FastFold. Maniglia per il trasporto preforata. In cartone certificato FSC 100% riciclato e riciclabile.



42505050	Scatola Classic con coperchio - 32 lt - Dimensioni ESTERNE 33,5x27x39,1 cm - Dimensioni INTERNE 32,5x26x37,5 cm	10	
42505060	Scatola Classic con coperchio - 38 lt - Dimensioni ESTERNE 33,5x27,1x47 cm - Dimensioni INTERNE 32,5x26x44,5 cm	10	

Scatole cartone

Pratiche e resistenti scatole in cartone robusto, indicate per ogni esigenza al trasporto o all'archiviazione di merci o documenti.



26581000	F.to 53,5 x 37 x 31 cm (l x p x h)	10	
26580000	F.to 35 x 30 x 22 cm (l x p x h)	10	

Scatole da imballo color avana

Scatole in cartone onda doppia, di uso comune, utilizzate nell'imballaggio e nelle spedizioni. Sono riciclabili al 100% e con un corretto utilizzo possono essere utilizzate più volte. Fornite stese per poter essere agevolmente stoccate.

26581082	F.to 300 x 200 x 200 cm (l x p x h)	15	
26581072	F.to 400 x 300 x 300 cm (l x p x h)	15	
26581002	F.to 500 x 400 x 350 cm (l x p x h)	15	
31258000	F.to 600 x 400 x 400 cm (l x p x h)	15	
26581062	F.to 600 x 600 x 600 cm (l x p x h)	15	



Buste Colompac® in cartone

Buste a sacco completamente prodotte in cartoncino avana microonda, molto protettive ed ecologiche. Altezza del contenuto variabile fino a 5cm e bordo di sicurezza per evitare ferite - Chiusura autoadesiva permanente con protezione in carta siliconata tipo peel & seal. Linguetta a strappo. Conf. da 20 buste.



26574000	F.to interno 34 x 50 x 5 cm. F.to est. 35,3x51,8
32240000	F.to interno 23,5 x 34 x 3,5 cm. F.to est. 25x35,1
26575000	F.to interno 18,5 x 27 x 5 cm. F.to est. 20x28, 8 cm

I marcatori indelebili sono a pagina 737



Scatole Postalbox®

Scatola per spedizione postale di facile assemblaggio. Cartone esterno patinato. Comprende: busta trasparente portadocumenti (POLYADEX), etichetta adesiva MITTENTE/DESTINATARIO, sigilli antieffrazioni con rilascio scritta VOID.



COMPLETA DI

Sigilli di sicurezza ultra resistenti antieffrazione Busta trasparente porta documenti Etichette autoadesive

42967000	26 x 19 x 10 cm
42966000	36 x 24 x 12 cm
42965000	40 x 27 x 17 cm

CARRELLI

Carrello con pianale

Carrello pieghevole in alluminio, con piattaforma estensibile. Occupa uno spazio ridottissimo quando chiuso. Dimensioni aperto (HxLxP) 73x84x48 cm. Dimensioni chiuso (HxLxP) 73x22x48 cm. Dimensione piattaforma 73x48 cm. Portata 150 kg.



28185000 Carrello con pianale 4 ruote

Carrello portatutto

Carrello realizzato in alluminio con manico e base ribaltabili. Dotato di ruote piene in gomma. Portata massima 90 Kg. Dimensioni aperto: 36x39x73 cm; dimensioni chiuso: 36x39x11 cm.



28186000 Carrello portatutto 2 ruote

Carrello richiudibile

Carrello in alluminio, occupa uno spazio ridottissimo quando chiuso. Ideale anche per uffici e negozi. Dimensioni aperto (HxLxP) 103x48x44 cm. Dimensioni chiuso (HxLxP) 78x48x6 cm. Dimensione piattaforma 41x21 cm. Portata 60 kg.



32579000 Carrello richiudibile

Carrello richiudibile

Carrello portatutto con telaio a sbalzo. Pala di carico e base di appoggio orizzontale. Dotato di supporto rotante a 6 ruote di tipo "secure step". Il supporto non tocca il gradino, anche se con pedana aggettante. Dimensioni 55x52/80cm. Altezza 140 cm. Portata massima 150kg.



28185150 Carrello montascale grandi volumi

Carrello portatutto

Utilissimo per il trasporto di scatole molto pesanti ed ingombranti, casse, bagagli e arredi. Indispensabile in camion o magazzino. Dotato di ruote pneumatiche cm 26 x 8,5. Misura cm 57 x 46 x H116. Portata massima Kg 300,0



28185300 Carrello portatutto 300 Kg

28185200 Carrello portatutto 200 Kg

Carrello lavoro 2 piani

Carrello in acciaio verniciato blu a 2 ripiani. Dotato di grandi ruote in acciaio con grande cuscinetto. Portata massima kg100,00. Dimensioni 84x41cm h 82cm.



38466001 Carrello 2 piani S.O.

#9

capitolo | magazzino

Carrello 2 sponde rete smontabili

Carrello con pianale in lamiera e 2 sponde in tubo e rete con maglia 5x5x0,4cm, ruote 14cm con cuscinetti a rulli, 2 fisse e 2 girevoli. Portata 300kg. Verniciatura a polvere grigio RAL 7038. Dimensioni carrello: 138Lx66Px20/96Hcm. Dimensioni pianale: 110Lx65Hcm. Fornito smontato



38466100 Carrello 2 sponde rete smontabili S.O.

Carrello 4 sponde rete 2 smontabili e 2 asportabili

Carrello con pianale in lamiera e 4 sponde, di cui 2 laterali asportabili, in tubo e rete con maglia 5x5x0,4cm. Ruote 14cm con cuscinetti a rulli, 2 fisse e 2 girevoli. Portata 300kg. Verniciatura a polvere grigio RAL 7038. Dimensioni carrello: 138Lx66Px20/96Hcm. Dimensioni pianale: 110Lx65Pcm. Fornito smontato.



38466199 Carrello 4 sponde rete 2 smontabili e 2 asportabili S.O.

Carrello a pianale - per carichi lunghi

Carrello in lamiera di acciaio zincato con 2 barre alte e 1 bassa idoneo per il trasporto di carichi lunghi quali barre, profili, rotoli di tessuto, ecc. Pianale sp. 15/10 rinforzato, con 5 fori per lato che consentono l'innesto di barre di carico in tubo di acciaio diam. 30, disponibili in 2 altezze di 40cm e 80cm. Ruote diametro 20cm con cuscinetti (2 fisse e 2 girevoli). Portata 450kg (per carichi uniformemente distribuiti). Dimensioni: 120Lx80Px64/104Hcm. Fornito smontato.

**i carichi
devono essere
uniformemente
distribuiti**



38466198 Carrello a pianale - per carichi lunghi S.O.



Roll container - 3 sponde laterali

Carrello Roll Container con 3 sponde laterali, in filo zincato, 4 ruote nylon 10cm, 2 fisse e 2 girevoli. Portata 500kg. Dimensioni: 70Lx80Px179Hcm. Fornito smontato.



38466197 Roll container - 3 sponde laterali S.O.

Roll container - 4 sponde laterali

Carrello Roll Container con 4 sponde laterali, di cui una con ribalta, in filo zincato, 4 ruote nylon 10cm, 2 fisse e 2 girevoli. Portata 500kg. Dimensioni: 120Lx80Px198Hcm. Fornito smontato.

**4 sponde
di cui
1 con ribalta**



38466196 Roll container - 4 sponde laterali S.O.

Banco da lavoro - 6 cassetti blu maxi formato

Bancutensile pensato per una migliore razionalizzazione dei posti di lavoro che presenta piano in legno impiallacciato in noce tanganika e bordato in faggio spessore mm. 40 raggio 2. La struttura in lamiera di acciaio è costituita da sottopiani sagomati e rinforzati, spessore 12/10, e da fiancate laterali e centrali spessore 15/10 con piastre saldate per il fissaggio a pavimento. Le cassettiere per la custodia degli utensili, in lamiera di acciaio spessore 10/10, sono dotate di serratura con chiusura simultanea di tutti i cassetti, hanno la scocca con fori laterali superiori e inferiori per il fissaggio ai piani e ai sottopiani.

I cassetti scorrono su guide semplici con cuscinetti a sfera e presentano maniglia ricavata, pareti fessurate per l'inserimento di separatori longitudinali asolati e trasversali lisci.

Dimensioni: 200x75x90cm.

Portata: 1500kg (per carichi uniformemente distribuiti).

Fornito smontato.

le portate
si riferiscono
per carichi
uniformemente
distribuiti



38466189 Banco da lavoro - 6 cassetti blu maxi format S.O.

Banco da lavoro - 6 cassetti blu standard

Bancutensile pensato per una migliore razionalizzazione dei posti di lavoro che presenta piano in legno impiallacciato in noce tanganika e bordato in faggio spessore mm. 40 raggio 2. La struttura in lamiera di acciaio è costituita da sottopiani sagomati e rinforzati, spessore 12/10, e da fiancate laterali e centrali spessore 15/10 con piastre saldate per il fissaggio a pavimento. Le cassettiere per la custodia degli utensili,

in lamiera di acciaio spessore 10/10, sono dotate di serratura

con chiusura simultanea di tutti i cassetti,

hanno la scocca con fori laterali superiori e inferiori

per il fissaggio ai piani e ai sottopiani.

I cassetti scorrono su guide semplici con cuscinetti a sfera

e presentano maniglia ricavata, pareti fessurate

per l'inserimento di separatori longitudinali asolati e trasversali lisci.

Dimensioni: 150x75x90cm.

Portata: 1500kg (per carichi uniformemente distribuiti).

Fornito smontato.

le portate
si riferiscono
per carichi
uniformemente
distribuiti



38466190 Banco da lavoro - 6 cassetti blu standard S.O.

Banco da lavoro - con 2 cassettiere e 2 ante

Banco da lavoro con piano in legno impiallacciato in noce tanganika e bordato in faggio spessore mm. 40.

Struttura in lamiera pannellata con 3 fiancate, 1 sottopiano sagomato e rinforzato, 2 cassettiere a 4 cassetti scorrevoli su guide con cuscinetti a sfera e serratura con

chiusura simultanea, 1 vano centrale con sportelli. Portata kg.1000. Verniciatura a polvere grigio RAL 7038.

Dimensioni: 200Lx75Px90Hcm. Fornito smontato. Struttura monoblocco.

le portate
si riferiscono
per carichi
uniformemente
distribuiti



38466191 Banco da lavoro con 2 cassettiere e 2 ante S.O.

Banco da lavoro - con 2 cassettiere e 2 ante

Banco da lavoro con piano in legno impiallacciato in noce tanganika e bordato in faggio spessore mm. 40. Struttura in lamiera pannellata con 3 fiancate, 1 sottopiano sagomato e rinforzato, 2 cassettiere a 4 cassetti scorrevoli su guide con cuscinetti a sfera e serratura con chiusura simultanea, 1 vano centrale con sportelli. Portata kg.1000. Verniciatura a polvere grigio RAL 7038. Dimensioni: 200Lx75Px90Hcm. Fornito smontato. Struttura monoblocco.



38466192 Banco da lavoro con 2 cassettiere e 2 ante S.O.



Banco da lavoro - con cassetto

Banco da lavoro con piano in legno impiallacciato in noce tanganika e bordato in faggio spessore mm. 40, 2 fiancate, 1 sottopiano sagomato e rinforzato, 1 cassetto scorrevole su guide con cuscinetti a sfera e serratura. Portata kg.1000. Verniciatura a polvere grigio RAL 7038. Dimensioni: 150Lx750x90Hcm. Fornito smontato. Altezza montanti dal piano 99cm. Dimensioni banco: 150Lx84Px78/115Hcm. Fornito montato.



38466193 Banco da lavoro con 1 cassetto S.O.



#9

capitolo | magazzino

Tavolo da lavoro - elevabile

Postazione da lavoro ergonomica ed elevabile in altezza. Con 2 ripiani regolabili ed orientabili. Struttura in lamiera di acciaio spessore 15/10, con innesto a scorrimento interno, traverso e profilo reggitubo. Predisposta per fissaggio a pavimento. Il tubo, diametro 3cm, in acciaio verniciato, è agganciabile a 3 altezze diverse. Piano in laminato sp. 3cm placcato avorio su 1 lato, controbilanciato e bordato in ABS. Montanti posteriori fissati alle fiancate con asolatura e passo mm. 35 per aggancio dei ripiani. N. 2 fori supplementari sulle staffe permettono l'inclinazione del ripiano. Verniciatura a polveri grigio RAL 7038 e piano in laminato avorio. Altezza montanti dal piano 99cm. Dimensioni banco: 150Lx84Px78/115Hcm. Fornito montato.



38466194 Tavolo da imballaggio elevabile S.O.

Tavolo da imballaggio - elevabile

Postazione da imballaggio ergonomica ed elevabile in altezza. Con 2 ripiani regolabili ed orientabili, taglierina, 1 tubo portabobina (bobina non inclusa). Struttura in lamiera di acciaio spessore 15/10, con innesto a scorrimento interno, traverso e profilo reggitubo. Predisposta per fissaggio a pavimento. Il tubo, diametro 3cm, in acciaio verniciato, è agganciabile a 3 altezze diverse. Piano in laminato sp. 3cm placcato avorio su 1 lato, controbilanciato e bordato in ABS. Montanti posteriori fissati alle fiancate con asolatura e passo mm. 35 per aggancio dei ripiani. N. 2 fori supplementari sulle staffe permettono l'inclinazione del ripiano. Completo di taglierina di 149cm. Taglio utile 124cm con dispositivo anticaduta. Verniciatura a polveri grigio RAL 7038 e piano in laminato avorio. Altezza montanti dal piano 99cm. Portata 550 kg. Dimensioni banco: 150Lx84Px78/115Hcm. Fornito montato. Bobina esclusa.



38466195 Tavolo da imballaggio elevabile S.O.

Scale in alluminio per uso professionale intensivo e per pubblica amministrazione

#9

capitolo | magazzino

Scala in alluminio di elevata qualità, per uso professionale e domestico. Montanti anteriori 24x50 mm, posteriori 20x40 mm. Gradini profondi 110 mm bloccati senza rivetti. Cinghie di sicurezza a partire da 5 gradini (4+1). Diversa inclinazione davanti / retro per massima comodità di salita. Cerniere a getto di resina con anima d'acciaio e frizione antigrip. La doppia inclinazione significa strategica aderenza al punto di lavoro. Comoda vaschetta porta utensili e presa della mano per aiutare la salita e la stabilità. Uso professionale intensivo con 150 kg di portata – Made in Italy



28150000 scala alluminio 3 gradini 44X65 H126 cm - EN131

28151000 scala alluminio 4 gradini 47X88 H150 cm - EN131

28151100 scala alluminio 5 gradini 50X112 H172 cm - EN131

28151200 scala alluminio 6 gradini 53X136 H196 cm - EN131



Sgabelli Tecnici per uso professionale

Sgabelli fissi saldati per uso specifico professionale, indicati in officine, accessi a macchinari, piani di carico, industria e GDO. Uso professionale intensivo con 150 kg di portata – Made in Italy - SICUREZZA ESTREMA



33613999 Sgabello Tecnico alluminio 1 gradino 55X36 H21 cm - EN14183 S.O.

33613998 Sgabello Tecnico alluminio 2 gradini 50X36 H50 cm - EN14183 S.O.

33613997 Sgabello Tecnico alluminio 3 gradini 55X77 H75 cm - EN14183 S.O.

33613996 Sgabello Tecnico alluminio 4 gradini 55X97 H100 cm - EN14183 S.O.



Sgabelli d'acciaio

Sgabello completamente in acciaio, in tubolare 20x15 mm. Gradini acciaio 20x30 cm. Estremità e giunture rivestite in plastica. Uso domestico e professionale moderato con 150 kg di portata. Made in Italy



33613000 Sgabello acciaio 2 gradini 46X56,5 H81,5 cm - EN14183 S.O.

33613100 Sgabello acciaio 3 gradini 46X75 H104,5 cm - EN14183 S.O.

33613200 Sgabello acciaio 4 gradini 46X82 H126,5 cm - EN14183 S.O.

Scale in alluminio a Castello

Scala pieghevole in alluminio a castello su ruote, dotata di doppia certificazione: 81/2008, 150 kg di portata, solo usando la barra stabilizzatrice.
 Conforme al D.Lgs. 81/2008 (con stabilizzatori chiusi) EN131, 150 kg di portata, apertura aggiuntiva degli stabilizzatori telescopici sempre dotati.
 Conforme alla nuova normativa EN131-7 (con stabilizzatori aperti).
 Grande pedana pieghevole in alluminio fuso con fori di pulizia 40,5x51 cm.
 Paracorpi richiudibili. Gradini profondi 85 mm.
 Energico doppio bloccaggio idraulico senza rivetti.
 Ruote anteriori Ø 80 mm piroettanti, autofrenanti su porta ruote in alluminio fuso.
 Barra stabilizzatrice con i supporti delle ruote in alluminio fuso.
 Uso professionale intensivo con 150 kg di portata – Made in Italy

- 83301006** scala alluminio 3 gradini + pedana H103 cm - EN131-7 S.O.
- 83301008** scala alluminio 4 gradini + pedana H131 cm - EN131-7 S.O.
- 83301007** scala alluminio 5 gradini + pedana H159 cm - EN131-7 S.O.
- 83301005** scala alluminio 6 gradini + pedana H187 cm - EN131-7 S.O.



#9

capitolo | magazzino



SICUREZZA: 4 PROTEZIONI.



Scala pieghevole in alluminio a castello su ruote dotata di doppia certificazione:



Scale alluminio telescopica

Scala universale tutta in alluminio di superiori qualità tecniche a conferma di prodotto unico. Cerniere fuse con anime d'acciaio incorporate inattaccabili da agenti atmosferici ed impossibili al cedimento (Brevetto). Ampie soluzioni d'utilizzo con opzione di libera a cavalletto che permette l'apri/chiusi strategico in ambienti ridotti. Gradini esterni fissati ognuno con 6 saldature robotizzate (3+3). Massimi sviluppi ottenuti dal progetto unico delle cerniere che portano i montanti alla massima lunghezza. Scala telescopica in alluminio di elevata qualità con interposte lame d'acciaio nelle solide fusioni delle cerniere. I montanti legano le cerniere con 18 punti di fissaggio. Uso professionale intensivo con 150 kg di portata – Made in Italy



- 83301100** Scala telescopica alluminio 4+4 gradini H198 cm - EN131 S.O.
- 83301101** Scala telescopica alluminio 5+5 gradini H252 cm - EN131 S.O.
- 83301110** Allargatore EN 131-4





Bilancia digitale DYMO® per spedizioni tramite posta o corriere

Tutte le bilance per spedizioni tramite posta o corriere sono dotate di:

- Funzione "hold" che blocca il peso dell'articolo sul display per dieci secondi dopo la rimozione del pacco, per consentire la lettura del peso quando la grandezza del pacco o della busta impedisce la visuale
- Funzione tara che pesa gli articoli escludendo il peso del contenitore
- Spegnimento automatico quando non in uso, per preservare la durata delle batterie (3 x AAA, non incluse)

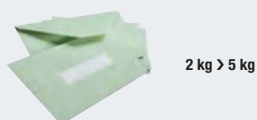

Bilance postali DYMO®

Calcolo del peso preciso di buste e pacchetti fino a 2 kg

- Bilance compatte e precise per la pesatura di buste e pacchetti



Rif. originale

33577000 S0928990

Bilance postali DYMO® con USB

La gamma di bilance più versatile per la pesatura di buste e pacchetti fino a 10 kg

- Bilance compatte e precise per la pesatura di buste e pacchetti
- Compatibile con Windows® 7 o superiore e Mac OS® v10.10 o superiore



Rif. originale

37424000 S0929010 S.O.

Bilance postali DYMO® con USB

La gamma di bilance più versatile per la pesatura di buste e pacchetti fino a 5 kg

- Bilance compatte e precise per la pesatura di buste e pacchetti
- Compatibile con Windows® 7 o superiore e Mac OS® v10.10 o superiore



Rif. originale

33577090 S0929000

Bilance per spedizioni DYMO® con USB

Bilance per impieghi gravosi per pacchi superiori ai 50 kg

- Impugnatura perimetrale integrale per facilitare lo spostamento della bilancia verso pacchi pesanti, non viceversa
- Schermo LCD rimovibile per una visualizzazione più comoda in mobilità o a parete
- Compatibile con Windows® 7 o superiore e Mac OS® v10.10 o superiore



Rif. originale

33332000 S0929000 S.O.

Funzioni bilancia

MODEL / FEATURE	Bilancia digitale postale M2	Bilancia digitale postale M5	Bilancia digitale postale M10	Bilancia per spedizioni digitale portatile S50 con USB
Numero prodotto	33577000	33577090	37424000	33332000
Portata massima	2 kg	5 kg	10 kg	50 kg
Portata minima	2 g	4 g	4 g	0,5 kg
Visualizzazione peso (possibilità di cambiare kg <-> lb)	0 kg 000 g	0 kg 000 g	0 kg 000 g	0,0 kg
Intervallo peso	1 g	2 g	2 g	100 g
Spegnimento automatico	Si	Si	Si	Si
Pulsante "hold" (per bloccare la visualizzazione del peso)	Si	Si (+ indicatore LED)	Si (+ indicatore LED)	Si
Pulsante tara (per pesare all'interno di un contenitore)	Si	Si	Si	Si
Connessione USB	No	Si	Si	Si
Display LCD rimovibile (portatile o a parete)	No	No	No	Si
Alimentazione (batterie escluse)	3 x batterie AAA	Cavo USB o 3 x batterie AAA	Cavo USB o 3 x batterie AAA	Cavo USB, alimentatore CA o 3 x batterie AAA
Dimensione piattaforma	15 cm x 15 cm	20 cm x 20 cm	20 cm x 20 cm	30 cm x 30 cm

Tubo portadisegni in cartone



20853000 Ø 60 mm - lunghezza 74 cm

20854000 Ø 100 mm - lunghezza 103 cm



Film estensibile Legaroll

Film estensibile di polietilene da 20 micron. Altezza da 12,5 cm x 100 mt.

26605000 Film estensibile 20 micron

26767000 Dispenser per nastro estensibile Legaroll



Bolle aria Minirolls

Film a bolle d'aria in Miniroll 1x10mt. Rotolo di politene con bolle d'aria diametro 9mm. Diametro bobina 16/16,5cm. Senza anima di cartone. Composto per il 50% da materiale riciclato/rigenerato. Grammatatura nominale: 30gr/m². Le bolle sono realizzate con un film barriera, coestruso e sottile, che garantisce una protezione migliore e più duratura con minor utilizzo di materiale plastico. Il caratteristico colore opaco è garanzia dell'utilizzo di materiale riciclato di provenienza post industriale (PIR), che garantisce le medesime prestazioni del materiale vergine.



26571000 F.to 100 cm x 10 m

26570000 F.to 50 cm x 7,50 m



Chips in polistirolo per imballaggi

Chips da imballaggio in polistirolo espanso verde. Ideali per mantenere l'oggetto più sicuro ed evitare urti durante la spedizione. Forniti in scatola con apertura angolare per facilitare la fuoriuscita del prodotto.

41381000 Formato esterno 39x30x40cm. Peso 540gr. (45lt).

Carta per imballaggio

Carta riciclata da imballaggio.



26554000 Bianco - Rotolo da 1 mt. x 5 mt.

26553000 Bianco - F.to 100x150 cm - Conf. 5 Kg

26552000 Avana - Rotolo da 1 mt. x 5 mt.

26551000 Avana - F.to 100x150 cm - Conf. 5 Kg



Film estensibile manuale

Film estensibile in tre strati di polietilene da 23 micron. Altezza da 50 cm., peso 2,6 kg.



26606000 Film estensibile 23 micron trasparente

26766000 Dispenser per film estensibile



MATERIALE PER SPEDIZIONE

Cartellini per spedizioni

Ideali per identificare le scatole ed il loro contenuto o per scrivere l'indirizzo di destinazione. Etichette non adesive per spedizioni colore avana legate a quattro pezzi. Scatola da 1000 pz.



29808000 F.to 50x120 mm

#9

capitolo | magazzino

Scotch®

Rotolo antieffrazione Secure Tape

Nastro pensato appositamente per proteggere documenti importanti e rendere visibile qualsiasi tentativo di manomissione di buste e plichi. Leggero e colorato è ideale per la corrispondenza privata tra aziende, enti statali e professionisti.

26675000 Rotolo 35 mm x 33 m - Rosso



Corda in polipropilene

Titolo 1/500. Peso 2 kg. Lunghezza 1000 metri.



26596000 In PPL - gr 2000 - 1000 metri

Spago in fibra naturale

100 % ecologico. Fibra naturale molto resistente. Per ogni tipo di pacco lo spago giusto.



26595000 Grosso 2/3-4 per pacchi - gr 500- 75 metri

26597000 Medio 2/2 per pacchi - gr 100 - 37 metri

Rotella metrica

Numerazione stampata su due lati. Nastro in tessuto. Altezza nastro 15 mm. Custodia in materiale plastico.



20875000 Nastro in fibra 20 m

Flessometro

Pulsante di bloccaggio e rientro automatico del nastro. Doppia verniciatura antiruggine.



20867000 Flessometro con stop - 3 metri

Pelikan

Ceralacca rossa in barrette

Ceralacca rossa in stick. Scatola da 10 pz.



26556000 Ceralacca fine

DURABLE
Buste impermeabili

novità

Ideali per esporre informazioni in aree esterne come parchi, saune, cancelli e bacheche, dove i documenti possono entrare in contatto con l'acqua. La chiusura ermetica a pressione protegge il contenuto da pioggia, umidità e sporco. Testata secondo lo standard IPX5 e dotata di stabilizzatore UV, con effetto antiriflesso. Utilizzabile in verticale od orizzontale, può contenere due fogli da 160 g/m2 inclusi nella confezione.



con fascette

magnetiche

adesive

40735020	A4 con fascette trasparente	5	
40735025	A3 con fascette S.O.	5	

40735010	A4 magnetico trasparente	5	
31083005	A3 magnetico S.O.	5	

40735000	A4 adesivo trasparente	5	
40735015	A3 adesivo S.O.	5	

Mailroom espositore A4

Espositore capiente per documenti orizzontali fino a 24x32 cm. Capacità fino a 2 kg. Ampio frontale per un facile accesso ai documenti più piccoli sul fondo dell'espositore. Banda magnetica centrale per aderire perfettamente su materiali metallici, come armadi e scaffali. Realizzato in polistirene antiurto e riciclabile nero. Dimensioni totali: L36 P9,5 H25,7 cm.

novità



42532100 Mailroom A4

Leggio murale T-Technic

Leggio murale T-Technic completo. Composto da una base in metallo, 10 buste in PVC colori assortiti, con bordo rinforzato, apertura superiore e 5 cavalierini. Disponibile nella versione in f.to A4 e A3.

novità



10365100 Leggio a muro tarifold completo 10 bus. A3 col.Ass

10365200 Leggio a muro tarifold completo 10 bus. A4 col.Ass

Leggio murale Vario®10

Robusto leggio dotato di supporto da muro in metallo e di 10 pannelli formato A4 in polipropilene con cornice colorata, riciclabili al 100%. La superficie dei pannelli è antiriflesso, adatta per scansioni o fotocopie. Ogni pannello è dotato di cavalierino personalizzabile.

#9

capitolo | magazzino



27754000 Leggio a muro

Leggio multifunzionale Vario® Pro 10

Leggio multifunzione da tavolo o da parete completo di cavalierini e di 10 pannelli in polipropilene in colori assortiti (2x nero, giallo, rosso, verde, blu). Provvisto di robusta base in metallo, può essere utilizzato in orizzontale o in verticale, semplicemente girando la base di 90°. Quattro funzioni in un solo prodotto.

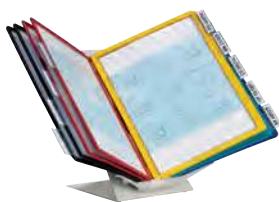

**soluzione da tavolo
in verticale**



**soluzione da muro
in orizzontale**



**soluzione da muro
in verticale**



**soluzione
da tavolo in orizzontale**

giro a 90 gradi.



27763000 Leggio multifunzione



**con attacco
magnetico**



Leggio murale Vario® Magnet 5

Leggio da parete robusto e performante, dotato di dorso con magneti per essere appeso senza bisogno di forare.

Ideale per industrie, magazzini ed ambienti in cui è necessario rapido accesso ad informazioni importanti vicino o sopra macchinari.

I pannelli in polipropilene sono semplici da rimuovere e riposizionare ed i documenti contenuti saranno sempre protetti e a portata di mano.

Il set è completo di un supporto da parete con attacco magnetico e 5 pannelli espositivi SHERPA® formato A4 colore nero.



40564000 Leggio a muro

27751030 Pannelli per vario magnetic set 5 pezzi nero

27751000 Pannelli di ricambio colori assortiti set 5 pz



Armadio spogliatoio stretto 1-2-3 posti

Armadio spogliatoio monoblocco salvaspazio a più posti.
Costruito in lamiera di acciaio di prima qualità. Colore grigio RAL 7035.
Consegnato già montato.

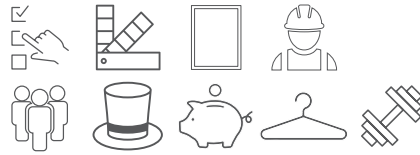

	L	P	H
28232000 S.O.	36	33	180
28234000 S.O.	69	33	180
28236000 S.O.	102	33	180





Più configurazioni



Diverse colorazioni



Monoblocco



Casellario



Industria sporco / pulito



Ripiano superiore



Economico



Ufficio



Forze dell'ordine



Portascopie



Ripiani inferiori



Varie dimensioni



Industria



Più posti



Scuola



Palestra



Ripiani multiuso



Smontato



Versione guardaroba



Diversamente abili



Armadio spogliatoio stretto 1-2-3 posti con divisorio sporco/pulito

Armadio spogliatoio monoblocco salvaspazio, con divisori sporco/pulito e ripiano superiore. Costruito in lamiera di acciaio di prima qualità. Colore grigio RAL 7035.

Consegnato già montato.



	L	P	H
28232100 S.O.	36	33	180
28234100 S.O.	69	33	180
28236100 S.O.	102	33	180



Armadio spogliatoio largo 1-2-3 posti con divisorio sporco/pulito

Armadio spogliatoio monoblocco, con divisori sporco/pulito e ripiano superiore.

Costruito in lamiera di acciaio di prima qualità. Colore grigio RAL 7035.

Consegnato già montato.



	L	P	H
28231000 S.O.	42	50	180
28233000 S.O.	81	50	180
28235000 S.O.	120	50	180





Armadio spogliatoio sovrapposto 1+1 / 2+2 / 3+3 posti con divisorio sporco/pulito

Armadio spogliatoio monoblocco sovrapposto a più posti.
Costruito in lamiera di acciaio di prima qualità.
Colore grigio RAL 7035. Consegnato già montato.

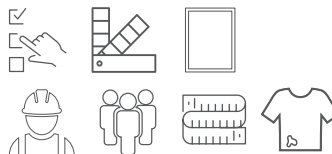

	L	P	H
37980002 S.O.	32,2	50	180
37980005 S.O.	61,5	50	180
37980001 S.O.	90,7	50	180



Armadio spogliatoio multispazio a Z

Armadio spogliatoio monoblocco sovrapposto multispazio a "Z".
Costruito in lamiera di acciaio di prima qualità.
Colore grigio RAL 7035. Consegnato già montato.



	L	P	H
37980010 S.O.	36	50	180
37980011 S.O.	69	50	180
37980012 S.O.	102	50	180





Armadio spogliatoio con servetto per persone diversamente abili

Armadio spogliatoio monoblocco ad un posto per persone diversamente abili, costruito in lamiera di acciaio di prima qualità. Completo di servetto e adesivo di riconoscimento per disabili. Colore grigio RAL 7035. Consegnato già montato.



	L	P	H
37980500 S.O.	42	50	180



Armadio spogliatoio con ripiani

Armadio spogliatoio monoblocco con ripiani. Costruito in lamiera di acciaio di prima qualità. Colore grigio RAL 7035. Consegnato già montato.



	L	P	H
37980099 S.O.	60	50	80
37980100 S.O.	60	50	195





Casellari

Armadio casellario monoblocco a più posti con serratura ad ogni anta.
 Costruito in lamiera di acciaio di prima qualità.
 Colore grigio RAL 7035. Consegnato già montato.
 A richiesta altre tinte RAL



	L	P	H
28205000 S.O. 4 vani	42	50	180
28205100 S.O. 5 vani	42	50	180
28206000 S.O. 8 vani	81	50	180
28206100 S.O. 10 vani	81	50	180
28204000 S.O. 12 vani	120	50	180
28204100 S.O. 15 vani	120	50	180

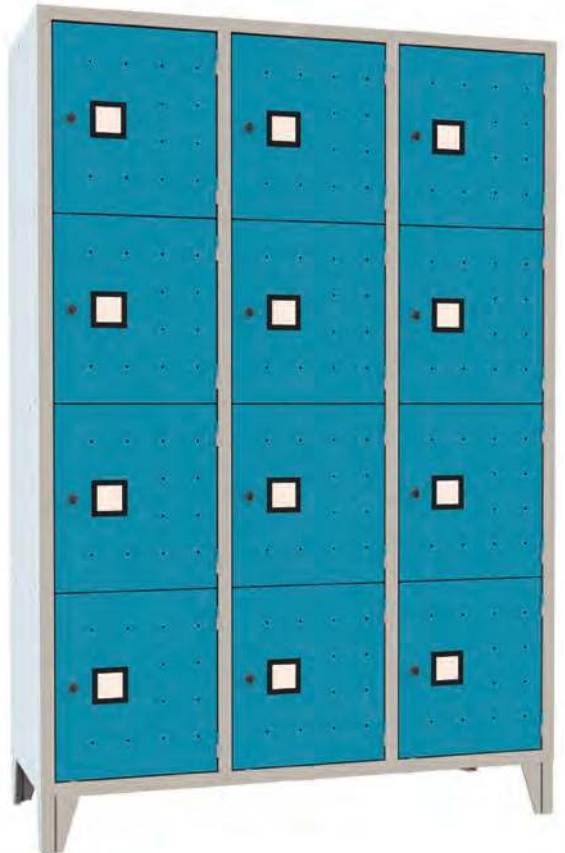



Cartelliere

Lamiera in acciaio, spessore 7-8/10.

Le cartelliere sono disponibili in 2 versioni, 10 e 20 sportelli.

Con serratura centralizzata o ad ogni sportello.

Struttura monoblocco con top a spigolo arrotondato e fianchi arrotondati.

Colore grigio RAL 7035. Consegnato già montato.



	L	P	H
39975010 S.O. 10 vani con unica serratura	90	35	106
39975000 S.O. 10 vani con serrature indep.	90	35	106
39959000 S.O. 20 vani con unica serratura	90	35	200
39959020 S.O. 20 vani con serrature indep.	90	35	200



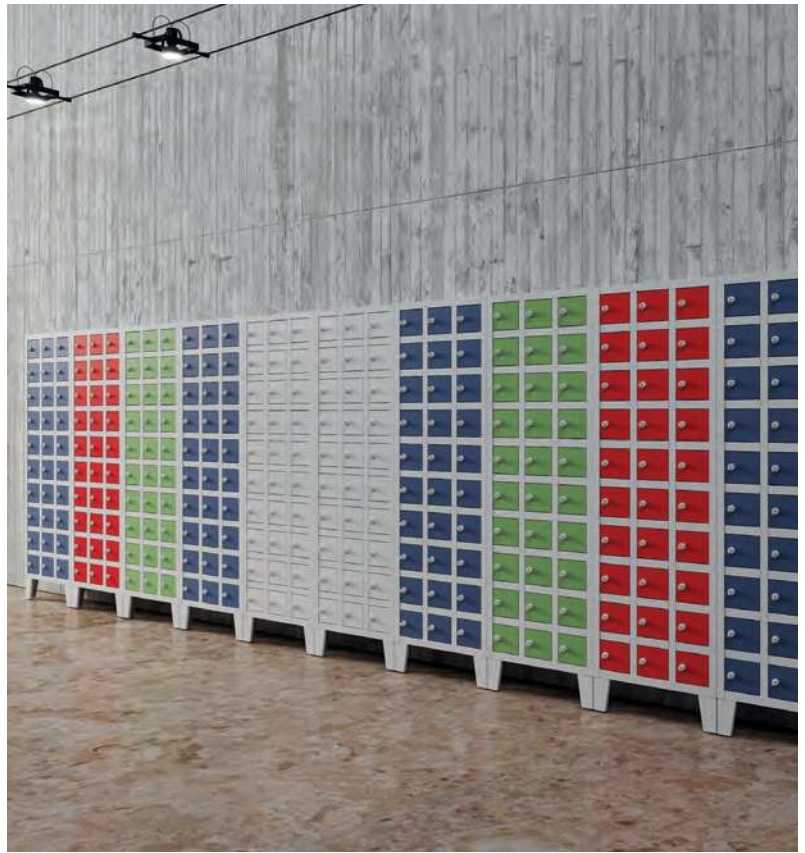

Armadi portacellulari



	L	P	H
28204509 S.O. 10 vani - bianco	20	20	155
28204510 S.O. 10 vani - antracite	20	20	155
28204511 S.O. 10 vani - grigio	20	20	155
28204609 S.O. 30 vani - bianco	54	20	155
28204610 S.O. 30 vani - antracite	54	20	155
28204611 S.O. 30 vani - grigio	54	20	155





Panche

Realizzate in tubolare di acciaio da 15/10 mm di prima scelta, verniciate con polveri elettrostatiche di resine epossipoliestere previo trattamento di fosfo-sgrassaggio. Il sedile della panca è in MDF sp 18mm nobilitato in PVC di colore argento.

Cod	L	P	H	Cod	L	P	H
32831026 S.O. struttura grigia - top silver	100	40	45	32831027 S.O. struttura grigia - top silver	200	40	45



Panche singole e panche con alzata a più posti. Strutture in tubolare d'acciaio 30x30mm, supporto della seduta e degli appendiabiti e portaborse in doghe di legno massello verniciato al naturale con fissaggio nascosto, puntali in materiale plastico.

Cod	L	P	H
32831007 S.O. con appendiabiti	100	39	184
32831001 S.O. con appendiabiti	150	39	184
32831009 S.O. con appendiabiti	200	39	184



Cod	L	P	H
32831005 S.O. panca con doghe in legno	100	37	43
32831004 S.O. panca con doghe in legno	150	37	43
32831003 S.O. panca con doghe in legno	200	37	43

PAPERFLOW**Scaffalature regolabili**

Scaffalature regolabili ad alta capacità con sistema di montaggio brevettato, senza alcun attrezzo. Scaffali in ferro con verniciatura epossidica. Portata massima 180 Kg. per scaffale. Altezza 2 metri, larghezza 1 metro, profondità 35 cm oppure 70 cm.

- 28522000** ③ Copri ripiani color legno per profondità 35 cm conf. 5 Pz. S.O.
- 28523000** ③ Copri ripiani color legno per profondità 70 cm conf. 5 Pz. S.O.
- 28524000** ② Ripiani aggiuntivi per profondità 70 cm conf. 2 Pz. S.O.
- 28525000** ② Ripiani aggiuntivi per profondità 35 cm conf. 2 Pz. S.O.
- 28527000** ④ Modulo di base: scaffale a 5 ripiani profondità 70 cm S.O.
- 28528000** ④ Modulo di base: scaffale a 5 ripiani profondità 35 cm S.O.
- 28529000** ① Modulo aggiuntivo scaffale a 5 ripiani profondità 35 cm S.O.
- 28530000** ① Modulo aggiuntivo scaffale a 5 ripiani profondità 70 cm S.O.

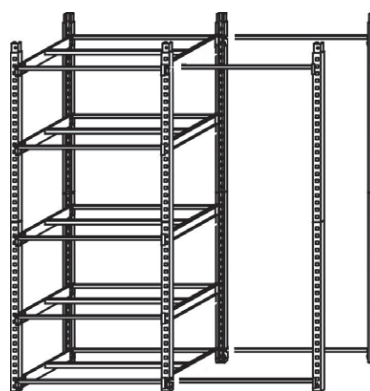

modulo base

aggiunta



①



②



③



④



④

Contenitori 120 litri e 240 litri in plastica con ruote

Contenitore in polietilene ad alta densità (HDPE) con protezione anti UV, prodotto senza l'utilizzo di materiale rigenerato. Assorbe gli urti, resiste ai prodotti chimici e ai grandi sbalzi termici. Con 2 ruote in gomma Ø 200 mm, portata 100 kg / ruota. Larga impugnatura del coperchio, con gommini per una chiusura silenziosa. Conforme alla norma DIN 30700 / EN 840. Pedale opzionale.



28035350	Contenitore 120 litri con ruote verde S.O.
28035351	Contenitore 120 litri con ruote blu S.O.
28035352	Contenitore 120 litri con ruote giallo S.O.
28035353	Contenitore 120 litri con ruote marrone S.O.
28035360	Pedale opzionale (solo per contenitori da 120 Lt) S.O.
41088011	Contenitore 240 litri con ruote - blu S.O.
41088014	Contenitore 240 litri con ruote - marrone S.O.
41088021	Contenitore 240 litri con ruote - giallo S.O.
41088047	Contenitore 240 litri con ruote - verde S.O.



Contenitori 120 litri con ruote e pedale

Contenitore in polietilene ad alta densità (HDPE) con sistema d'apertura del coperchio in alluminio verniciato. Coperchi colorati per incentivare la raccolta differenziata, maniglia ergonomica e ruote Ø 160 mm per un facile spostamento. Ampio pedale per utilizzo conforme al metodo HACCP.



28035370	Contenitore bianco 120 litri S.O.
28035371	Contenitore blu 120 litri S.O.
28035372	Contenitore giallo 120 litri S.O.
28035373	Contenitore rosso 120 litri S.O.
28035374	Contenitore verde 120 litri S.O.



Contenitore mobile Conticolor

Contenitore mobile a pedale con struttura e coperchio in metallo verniciato bianco con polvere epossidica. Frontale asportabile per facilitare il ricambio del sacco. Ampio pedale per utilizzo conforme a HACCP. Ruote in gomma Ø 95mm.

HACCP

ideali
in strutture
sanitarie
bar &
ristoranti



#9

capitolo | magazzino

28953610 Contenitore 110 Lt - L48 x P42 x H96,5 cm S.O.

Pattumiere Basic

Pattumiere con coperchio basculante in polipropilene ad alta densità. Contenitore stabile e di facile manutenzione.

40258110 ① L24 P19 H36 cm - 10 Lt bianco

39314109 ② L29 P23,5 H46 cm - 18 Lt bianco

39314110 ③ L36 P29 H56 cm - 35 Lt bianco

40258010 L44 x P33 x H68 cm - 50 Lt bianco

39314211 L44 x P33 x H68 cm - 50 Lt blu S.O.

39314221 L44 x P33 x H68 cm - 50 Lt giallo S.O.

39314238 L44 x P33 x H68 cm - 50 Lt rosso S.O.

39314247 L44 x P33 x H68 cm - 50 Lt verde S.O.



HACCP

50
litri



KIT SVERSAMENTO

Kit contenimento fuoriuscite liquidi olii e acqua

I kit contenimento sono pensati per l'intervento in situazioni di sversamento liquidi, acqua e/o olii. Ideali quando vi sono liquidi diversi allo stesso tempo. Disponibili in versioni da 120 Lt con bidone, 50 Lt e 20 Lt.

#9

capitolo | magazzino



KIT 50LT



KIT 20LT



KIT 120LT

95000033120 Kit sversamento liquidi grigio c/bidone già- 120lt - S.O.

95000031050 Kit sversamento liquidi grigio - 50 lt - S.O.

95000030020 Kit sversamento liquidi grigio - 20 lt - S.O.

95000020200 Pad mantenimento grigio - cf 200 pz - S.O.

95000015002 Rotolo manutenzione grigio - cf 2pz - S.O.

95000010040 Calza manutenzione 120x8cm - cf 40 pz - S.O.



PAD



ROTOLO



CALZA

Kit contenimento fuoriuscite prodotti chimici

I kit contenimento sono pensati per l'intervento in situazioni di sversamento di prodotti chimici nocivi. Eccellente assorbimento e ritenzione per facilitare la rimozione. Disponibili in versioni da 20 Lt e 50.



KIT 20LT



KIT 50 LT



PAD



ROTOLO



CALZA

95000080020 Kit sversamento prodotti chimici giallo - 20 lt cf 6 pz - S.O.

95000091050 Kit sversamento prodotti chimici giallo - 50 lt cf 3 pz - S.O.

95000080200 Pad per prodotti chimici giallo - cf 200 pz - S.O.

95000070040 Calza assorbente giallo - cf 40 pz - S.O.

95000075002 Rotolo per prodotti chimici giallo - cf 2 pz - S.O.

La raccolta differenziata

L'art. 3 del DL 52 del 3/4/2006 definisce la raccolta differenziata come "la raccolta idonea, secondo criteri di economicità, efficacia, trasparenza ed efficienza, a raggruppare i rifiuti urbani in frazioni merceologiche omogenee, al momento della raccolta o, per la frazione organica umida, anche al momento del trattamento, nonché a raggruppare i rifiuti di imballaggio separatamente dagli altri".



Il fine ultimo è dunque la separazione dei rifiuti in modo tale da reindirizzare ciascuna tipologia di rifiuto differenziato verso il rispettivo e più adatto trattamento di smaltimento o recupero che va dallo stoccaggio in discarica o all'incenerimento/termovalorizzazione per il residuo indifferenziato, al compostaggio per l'organico, al riciclo per il differenziato propriamente detto (carta, vetro, alluminio, acciaio, plastica).

Lo scopo finale delle norme nazionali e regionali in materia di rifiuti è ridurre quanto più possibile la quantità di residuo non riciclabile da portare in discarica o da trattare con inceneritori o termovalorizzatori, e, contemporaneamente, recuperare, mediante il riciclaggio dei rifiuti, tutte le materie prime riutilizzabili, che diventano così fonte di ricchezza e non più di inquinamento.

SACCHI PER RIFIUTI IN POLIETILENE IN DIVERSI SPESSORI E COLORI PER UTILIZZI NELLA RACCOLTA DIFFERENZIATA.

Sacchetti polietilene ad alta densità HDPE e bassa densità LDPE

Sacchetti piccoli per cestini in polietilene ad alta densità (abbreviato con HDPE), cioè un polimero termoplastico ricavato dal petrolio. A differenza del polietilene a bassa densità (LDPE), le catene molecolari dell'HDPE presentano scarse ramificazioni: il risultato è una maggiore resistenza alla trazione e maggiore forza intermolecolare rispetto alle varietà di polietilene meno dense, che si traducono in una maggiore forza specifica del materiale.



29178000	azzurro con maniglie	55x65 cm - cf 15 pz - 15 gr - 40 lt
33301109	trasparente	50x60 cm - cf 20 pz - 6 gr - 30 lt
33301110	bianco	50x60 cm - cf 20 pz - 6 gr - 30 lt
33301111	azzurro	50x60 cm - cf 20 pz - 6 gr - 30 lt
33301130	nero	50x60 cm - cf 20 pz - 6 gr - 30 lt
33301154	viola	55x65 cm - cf 20 pz - 8 gr - 40 lt
33301121	giallo	55x65 cm - cf 20 pz - 8 gr - 40 lt

29183100	trasparente	72x110 cm - cf 10 pz - 33 gr - 110 lt
29183121	giallo	72x110 cm - cf 10 pz - 33 gr - 110 lt
29183126	grigio	72x110 cm - cf 10 pz - 33 gr - 110 lt
29183130	nero	72x110 cm - cf 10 pz - 33 gr - 110 lt
29183154	viola	72x110 cm - cf 10 pz - 33 gr - 110 lt
29177000	nero	80x110 cm - cf 10 pz - 70 gr - 115 lt

Sacchetti polietilene Strong Line



29183230	nero	90x120 cm - cf 10 pz - 110 gr - 120 lt
29183330	nero	90x120 cm - cf 10 pz - 135 gr - 120 lt

Sacchi polietilene al chilogrammo



37894046	nero	90x120 cm - cf 20 Kg. - 120 lt
37894045	trasparente	90x120 cm - cf 20 Kg. - 120 lt

Sacchi rifiuti biodegradabili

Sacchi pattumiera di colore verde in biopolimero biodegradabile e compostabile (UNI EN 13432).
Formato 42x45cm con capacità di 10 litri.
Pesantezza 16µ ed in rotolo da 20 pezzi.
Prodotto con alta resistenza meccanica adatti alla raccolta della frazione umida.

29182000	F.to 42x44 cm - conf. 20 pz. - biodegradabile
-----------------	---



Scopa lineare con frangia

Telaio in metallo impugnatura ergonomica.



29092000	Scopa lineare cm 100
29089000	Ricambio frangia cm 100
29092040	Scopa lineare cm 40
29089040	Ricambio frangia cm 40

Scopa a forbice con frangia

Frangia in cotone con lacci cm 105.



29091000	Scopa a forbice
29088000	Ricambio frangia cm 105 - conf. da 2 pz.

Scopa in saggina con manico

Scopa in saggina completa di manico in legno di faggio grezzo, pratica e leggera, adatta per pulire cortili e porticati.



29094000	Scopa in saggina
-----------------	------------------

Scopa per interni con manico telescopico

Scopa per interni in polipropilene, con profilo paracolpi in termoplastica e filato piumato per meglio intrappolare la polvere. Completa di manico telescopico.



33547000	Scopa con manico telescopico
-----------------	------------------------------

Scopa per interni/esterni Flat

Scopa per interni/esterni, ideale per negozi, bar, ristoranti. Supporto in 100% polipropilene, fibre in PVC.



29080003	Scopa
29080004	Manico in metallo 130 cm

Scopa per esterni Spazzina

In plastica leggera con ghiera pratica e resistente, adatta per qualsiasi superficie esterna.



29094001	Scopa spazzina
29094002	Manico in legno 150 cm

ASCIUGAMANI IN ROTOLO

svitolamento
esterno



sfilo interno



Carta asciugamani in rotolo formato Mini o Maxi pronta per ogni necessità. Caratteristica peculiare: utilizzo a strappo con srotolamento esterno oppure a sfilo con devolgimento interno (ideale per contenere al massimo gli sprechi!).

Questi asciugamani sono utilizzati in vari ambiti: bagni, cucine, magazzini, ambulatori ecc.



Carta asciugamani ad estrazione interna

Carta asciugamani, anche per uso alimentare, in pura cellulosa 2veli.
154 metri
Altezza rotolo 19,7 cm.
Diametro esterno 19,25 cm.
Rotolo da 450 strappi.
Lunghezza strappo 19,7x33,5 cm



28959000 2 veli star midi - Confezione da 6 pz.



Carta asciugamani ad estrazione interna

Carta asciugamani, anche per uso alimentare, in pura cellulosa 2veli.
70 metri
Altezza rotolo 22 cm.
Diametro esterno 14,5 cm.
Rotolo da 189 strappi.
Lunghezza strappo 22x36,50 cm



40242000 2 veli star midi - Confezione da 12 pz.

Dispenser per rotolo a sfilamento interno

Dispenser per rotoli a sfilamento interno
Formato maxi-con imbuto freno regolabile.
Dimensione 25,6x27,5x33,5 cm.



28953000 Dispenser a sfilamento interno

Porta bobine industriali Wiperbox

Dispenser da banco in ABS carenato. Indicato l'utilizzo nel settore alimentare e nella ristorazione, dove è necessario attenersi alle procedure HACCP.

HACCP



28993000 Dispenser L36 x P31,5 x H34cm



Asciugamani piegato Z

Asciugamano Piegato a Z gofrato a 2 veli, composto da 200 servizi piegati, in formato 20,3x8 cm. Aperto con altezza 24 cm e lunghezza 20,4 cm. Realizzata con carta bianca in pura cellulosa che rispetta la certificazione EU Ecolabel e la certificazione FSC.



28964050 Asciugamani a Z conf. da 200 ff

Dispenser asciugamani C, V e Z

Distributore in ABS 100% riciclato;
Visore di controllo in policarbonato;
Adatto a asciugamani in carta piegati a C, V e Z;
Capienza fino a 600 fogli;
Erogazione dal basso, facile e veloce;
Design versatile e innovativo;
Resistente agli urti e agli sbalzi di temperatura;
Dimensioni L277 P130 H370 mm



28970000 Dispenser asciugamani C, V e Z

Dispenser per carta igienica in rotolo

Dispenser per rotoli carta igienica.



28994000 Dispenser singolo rotolo standard 14x14,8x15 cm



28994100 Dispenser doppio rotolo standard 15x15x26 cm



Carta igienica in rotoli EcoNatural

EcoNatural è la linea di prodotti realizzata in Fiberpack®, la materia prima ottenuta dal riciclo delle fibre di cellulosa presenti nei cartoni delle bevande. Carta igienica colore avana in Fiberpack® 2 veli microgofrata. In rotolo standard 19,8mt, 180strappi. Diametro rotolo 10cm. Diametro anima 4,5cm. Strappo: 9,5x11 cm. Delicatamente profumata. Dati tecnici: Materia prima: Fiberpack® Colore: Avana Veli: 2 Grammatura: 15gr Lunghezza Rotolo: 19,8mt Diametro: 10cm Diametro del nucleo: 4,5cm Numero strappi: 180 Altezza strappo: 9,5cm Lunghezza strappo: 11cm Delicatamente profumata. Pacco da 10 rotoli



37631000 Carta igienica



Carta igienica in rotoli

Carta igienica, realizzata con 2 veli, con carta in pura cellulosa di colore bianco micro gofrata. In rotoli fascettati da 190 strappi con formato altezza 9,5 e lunghi 11 cm. Lunghezza rotolo 20,9 metri. Diametro rotolo 11,2 cm e diametro anima 4,5 cm. Rispetta la certificazione EU Ecolabel.



28980000 Rotolo standard da 190 strappi in blister 10 pz





Rotoloni asciugatutto econatural

EcoNatural è la linea di prodotti realizzata in Fiberpack®, la materia prima ottenuta dal riciclo delle fibre di cellulosa presenti nei cartoni delle bevande. Bobina asciugatutto industriale in Fiberpack® a 2 veli 18,5g. Color avana microgoffrata 800 strappi. Dimensioni bobina: Ø 24cm - H25cm - Lunghezza totale 200mt. Diametro anima: 7,6cm (anima a sfilo).
Idoneo al contatto con gli alimenti.

Dati tecnici: Materia prima: Fiberpack® Idoneità al contatto alimentare: Sì Colore: Avana Goffratura: Micro Veli: 2 Gramatura (g/m2): 18,5 Lunghezza Rotolo : 200mt Diametro: 24cm Diametro anima: 7,6cm (a sfilo) Numero strappi: 800 Altezza strappo: 25cm Lunghezza strappo: 25cm Confezione da 2 rotoli



Per alimenti ex art. 27 comma 1 lettera b) D.M. 21.3.73 e s.m.



83367000 Rotolone asciugatutto 2 veli – Goffrata – conf. da 2 rotoli

Portabobine asciugatutto

Cavalletto in plastica per rotolo industriale in plastica con ruote da pavimento. Dimensioni 91x47x51,5 cm (HxPxL.)

porta sacco
opzionale



28956000 Cavalletto da terra con ruote

28961000 Supporto sacco per cavalletto

29177000 Sacco F.to 80x110 cm- nero - conf. 10 pz.

Portabobine asciugatutto

Supporto per rotolo industriale dim.max rotolo Ø 350 x 340mm. Utilizzabile sia appoggiato che a parete. Colore Bianco. Dimensioni 250 x 305 x 440 mm

utilizzabile
sia
d'appoggio
che a
parete



28955000 Supporto pensile

Dispenser sapone

Distributore in ABS 100% riciclato; Visore di controllo in policarbonato. Serbatoio in plastica a riempimento da 1 L. Adatto per saponi liquidi e gel idroalcolici igienizzante. Sistema d'erogazione "push"; Design versatile e innovativo. Resistente agli urti e agli sbalzi di temperatura. Dimensioni L130 P95 H260 mm



29044000 Dispenser sapone

Dispenser automatico Sanitec

Dispenser automatico con fotocellula a rabbocco, capienza 1 litro. Alimentato a pile (non incluse - stilo AA). Nella confezione è già presente il kit affissione per parete o piantana. Dimensioni: L12 P11 H23,5 cm



40137949 Dispenser automatico sapone/gel

31469105 Gel alcolico - Tanica 5000 ml

Spugna Abrasiva Multicolor

Spugna sintetica multicolor con lato abrasivo per diversificare la destinazione d'uso. Composizione spugna: 100% poliuretano, fibra: 100% poliestere.



29165500 f.to 11x7x3 cm - conf. 5 pz

Panno "Micro Active PU"

Il panno "Micro Active PU", è l'ultimo nato tra le microfibre evolute "poliattive" e certificato per il settore HACCP. Con la sua trama 3D, ha un'eccellente potere pulente, sgrassante e disincrostante. Efficace anche su vetri e superfici riflettenti. F.to 40x35 cm con un peso di 295 gr/mq. Pensato per il settore professionale sanitario, industria, ho.re.ca, ufficio. Composizione: 89% poliestere e 11% poliammide (rivestimento 100% in poliuretano ad alta tecnologia). Tessuto certificato OEKO TEX STANDARD 100, lavabile da 60° a 90°, in condizioni normali resiste oltre 500 cicli di lavaggio.



40272511 Panno Micro Active PU 3D blu

40272521 Panno Micro Active PU 3D giallo

40272538 Panno Micro Active PU 3D rosso

40272547 Panno Micro Active PU 3D verde

Salviette per mani

Rimuove vernice fresca, olio, grasso, sporcizia, ecc. Azione antibatterica - efficace contro Escherichia coli, Salmonella, MRSA, Listeriosi e malattia di Weil. Non necessita di acqua. Dermatologicamente testato. Certificazioni: EN 1276, EN 14476, EN 1650, EN 13697, EN 13727. Delicato profumo di arancia. Barattolo da 150 salviette.



10741550 Salviette detergenti mani iw10

Pasta lavamani

Pasta lavamani indicata per meccanici, carrozzieri, settore industriale. Concentrata ma non aggressiva sulla pelle. Grazie alla sericina ha un'azione idratante e dona morbidezza alle mani.



29027000 Secchiello 750 ml

83382000 Secchiello 5000 ml

Lavamani Industrial Soap

Sapone liquido per sporchi ostinati Dermatologicamente testato. Sapone liquido con microgranuli per sporchi industriali ostinati quali: grasso, olio, colla, ruggine, catrame, inchiostri, ecc.. Particolarmente consigliato nelle autofficine, industrie meccaniche e nel settore edile ecc.. Rispetta l'epidermide lasciandola morbida e gradevolmente profumata agli agrumi.

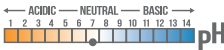

MADE IN ITALY

41828000 Flacone 1000 ml

41829000 Tanica 5000 ml - con microgranuli



Oxalis Sensitive Soap

Sapone liquido neutro per una pulizia delicata e piacevolmente profumata delle mani. Grazie alla glicerina e agli estratti di camomilla, rispetta il naturale equilibrio della pelle.



Conserva morbide le mani

42198995 1 Sapone lavamani con estratto di camomilla - 1000 ml

42198999 2 Sapone lavamani con estratto di camomilla - 5 kg



1



2



eQo Sapone Delicato Igienizzante

Sapone liquido profumato e idratante, da utilizzare su mani, viso e corpo. Mantiene la pelle morbida grazie alla glicerina. Adatto a qualsiasi tipo di dispenser.



Adatto per lavaggi frequenti

42198199 1 Sapone neutro per mani e viso - 1000 ml

42198200 2 Sapone neutro per mani e viso - 5 kg



1



2



LE NUOVE Mail Lite® responsabili verso l'ambiente

OTTIMA PROTEZIONE DEL PRODOTTO NEL RISPETTO DELL'AMBIENTE

SEALED AIR® si impegna nella sostenibilità con l'obiettivo di avere un impatto positivo e sostenibile, in grado di apportare miglioramenti al pianeta, all'ambiente e alla comunità.

La nostra promessa è quella di disegnare e sviluppare entro il 2025, soluzioni innovative di packaging che siano totalmente riciclabili o riutilizzabili.



LE NUOVE BUSTE MAIL LITE®
SONO PENSATE PER
POTERE ESSERE
RICICLATE*

Le buste riciclabili SEALED AIR® brand Mail Lite® possono essere riciclate separando facilmente la carta esterna dallo strato di bolle interno. La carta non politenata può essere riciclata nel flusso di rifiuti di carta, la bolla può essere riutilizzata come imballaggio o riciclata adeguatamente.

Questo è solo l'inizio dell'evoluzione delle buste Mail Lite®, e nuove innovazioni dei prodotti sono previste in futuro.

PER MAGGIORI INFORMAZIONI VISITARE IL SITO:
SealedAir.com/New-Mail-Lite/Recycling

*In presenza di impianti di riciclaggio

Si prega di notare che il mix di materiale riciclato utilizzato per produrre AirCap® EMRT non è costante, di conseguenza è possibile notare variazione di tonalità e colore da una fornitura all'altra.



ECCELLENTE PROTEZIONE DEI PRODOTTI

Con una busta adatta a ogni esigenza, Mail Lite® è l'unica busta rivestita con il materiale a bolle AirCap® che garantisce una performance superiore e un'ottima protezione del prodotto.



APPROVVIGIONAMENTO RESPONSABILE DEI MATERIALI

Nel nostro approccio ambientale, non solo ci preoccupiamo del ciclo di spedizione dei prodotti dei clienti, ma è nostra cura adoperare le risorse naturali nel modo più responsabile possibile, utilizzando carta certificata FSC® proveniente da selvicoltura responsabile e garantendo che le nostre bolle costruite contengano almeno il 60% di materiali riciclati.



UN'ALTERNATIVA ECONOMICA E SOSTENIBILE ALLE SCATOLE DI CARTONE ONDULATO

Rispetto alle scatole di cartone ondulato, spesso utilizzate con materiale di riempimento del vuoto, le buste protettive Mail Lite® permettono di risparmiare tempo, energia, spazio di stoccaggio e comportano generalmente una riduzione del 35% sui costi di spedizione.

From the Original Inventors of  BubbleWrap®
BRAND PACKAGING

Le informazioni contenute in questo opuscolo sono intese come informazioni generali e nessuna dichiarazione o garanzia è espressamente o implicitamente fornita in merito alla sua accuratezza, completezza o correttezza. Non costituisce parte di un'offerta legale o di un contratto.

© Sealed Air Corporation 2020. Tutti i diritti riservati.

EFML-IT 10/20



#10 | SICUREZZA

› Cassette e armadietti pronto soccorso	pag. 440
› Valigette pronto soccorso	pag. 443
› Borse e kit pronto soccorso	pag. 445
› Prodotti medicali	pag. 447
› Mascherine e visiere	pag. 451
› Lettino da visita	pag. 454
› Vetrina per infermeria	pag. 454
› Ghiaccio spray e istantaneo	pag. 453
› Defibrillatori	pag. 455
› Abbigliamento da lavoro	pag. 457
› Calzature da lavoro	pag. 502
› Guanti da lavoro	pag. 517
› Protezione vie respiratorie	pag. 535
› Protezione udito	pag. 540
› Protezione capo	pag. 542
› Protezione vista	pag. 545



REGOLAMENTO SUL PRONTO SOCCORSO AZIENDALE - NORME DI RIFERIMENTO

Gazzetta Ufficiale del 3 febbraio 2004; regolamento recante disposizioni sul pronto soccorso aziendale, in attuazione dell'articolo 15, comma 3, del decreto legislativo 19 settembre 1994, n. 626, successive modifiche dal DM 388 15/7/2003 g.u. 27/03/2004 e D.L. 81/09/04/2008.

Il provvedimento fissa le caratteristiche minime delle attrezzature di pronto soccorso, i requisiti del personale addetto e la sua formazione.

In particolare, il regolamento classifica le aziende in tre gruppi, tenendo conto della tipologia di attività svolta, del numero dei lavoratori occupati e dei fattori di rischio.

TIPOLOGIA DI ATTIVITÀ	GRUPPO	NUMERO DI LAVORATORI	INDICE INFORTUNISTICO INAIL	CONTENUTO PRESIDIO
Appartengono a questo gruppo le aziende a rischio rilevante (per esempio centrali termoelettriche), le aziende con oltre cinque lavoratori appartenenti o riconducibili ai gruppi tariffari INAIL con indice infortunistico di inabilità permanente superiore a quattro e le aziende o unità produttive con oltre cinque lavoratori a tempo indeterminato del comparto dell'agricoltura.	A	1 o più lavoratori	QUALSIASI	CASSETTA PRONTO SOCCORSO (All.1)
Aziende o unità produttive del comparto agrioltura	A	6 o più lavoratori a tempo indeterminato	QUALSIASI	CASSETTA PRONTO SOCCORSO (All.1)
Aziende o unità produttive con attività diverse	A	6 o più lavoratori	MAGGIORE DI 4	CASSETTA PRONTO SOCCORSO (All.1)
Aziende o unità produttive con attività diverse	B	6 o più lavoratori	MINORE DI 4	CASSETTA PRONTO SOCCORSO (All.1)
Aziende o unità produttive con attività diverse	B	da 3 a 5 lavoratori	QUALSIASI	CASSETTA PRONTO SOCCORSO (All.1)
Aziende o unità produttive con attività diverse	C	1-2 lavoratori	QUALSIASI	PACCHETTO DI MEDICAZIONE (All.2)
Aziende che hanno collaboratori che prestano il loro lavoro in località diverse dalla sede aziendale o produttiva, o in luoghi isolati.		qualsiasi	QUALSIASI	PACCHETTO DI MEDICAZIONE (All.2)

A partire da febbraio 2005 data di entrata in vigore del regolamento, nelle aziende o unità produttive di gruppo A e di gruppo B, il datore di lavoro deve garantire una cassetta di pronto soccorso contenente la dotazione minima indicata nell'allegato 1 del decreto. Nelle aziende o unità produttive di gruppo C, il datore di lavoro deve invece garantire un pacchetto di medicazione, contenente la dotazione minima indicata nell'allegato 2. L'organizzazione del pronto soccorso e la formazione degli addetti variano in base alla categoria di appartenenza. Art.2.5 Nelle aziende o unità produttive che hanno lavoratori che prestano la propria attività in luoghi isolati, diversi dalla sede aziendale o unità produttiva, il datore di lavoro è tenuto a fornire loro il pacchetto di medicazione di cui all'allegato 2 che fa parte del presente decreto, ed un mezzo di comunicazione idoneo per raccordarsi con l'azienda al fine di attivare rapidamente il sistema di emergenza del Servizio Sanitario Nazionale. Quando l'azienda è molto ampia, e consigliabile applicare punti di primo soccorso ogni 100 metri; in spazi chiusi con lavorazioni particolari si consiglia una postazione ogni 1500/2000 M2. Attenzione: per le province autonome di BZ e TN il contenuto va maggiorato.

#10

capitolo | sicurezza



CASSETTA PRONTO SOCCORSO VUOTA

Armadietto pronto soccorso in alluminio, design elegante, dotato di serratura con due chiavi. Lo sportello si apre a più di 90° per facilitarne l'accesso. Provvista di legenda. Fornita vuota. Dimensioni media: 302 x 118 x 280 mm (LxPxH) – 2 scomparti. Dimensioni large: 302 x 118 x 400 mm (LxPxH) – 3 scomparti



Design
elegante
Ideale per
uffici
e aziende

29373050 Cassetta ps all.-2 Scomparti (vuota)

29373030 Cassetta ps all.-3 Scomparti (vuota)



VALIGETTA MULTISAN HACCP

Valigetta HACCP con contenuto studiato per essere immediatamente rintracciabile nel caso di contaminazione degli alimenti. Alcuni prodotti sono rilevabili al metal detector. Il contenuto prevede prodotti specifici per le scottature e le ustioni. Valigetta in plastica colore bianco. Dotata di supporto per attacco a parete, maniglia per trasporto, chiusura con due clip rotanti. Dimensioni: 44,3x33,8x14,7cm.

Contiene Kit reintegro All. 1 maggiorato di:

- 10 ditali in lattice
- 1 bendaggio autoaderente 6cm x 1mt
- 5 bustine gel da 3,5gr per ustioni
- 1 Conf. bende assort. (2 bende 4x10cm + 2 tampobende, 8x10cm + 2 tampobende 10x12cm)
- 2 garze 10x10 burnfree sterili per ustioni
- 1 Emocontrol
- cerotti detectable
- 2 teli triangolari
- 2 tappi per lavaggio oculare
- 2 rianimatori Vento
- 12 spille
- 2 paia di guanti in nitrile



40594050 Valigetta completa di kit reintegro All. 1 maggiorato

43172000 Kit reintegro con aggiunta per HACCP



ARMADIETTO PRONTO SOCCORSO CAT. A+B

Armadietto verniciato con polvere epossidica. Bordi arrotondati. Serratura con chiave. Dotato di due ripiani in plastica per un migliore alloggiamento dei contenuti.

Dimensione: mm 300X140X460.

Materiale: Metallo

Colore: bianco, croce blu

Peso armadietto vuoto: kg 2,900

Peso armadietto pieno: kg 6,800

Contenuto secondo l'All. 1 del D.lgs. 81/2008-D.M.388/2003

per aziende del gruppo AB con più di tre lavoratori:

- 1 copia Decreto Legislativo n° 81/2008
- istruzioni per l'uso dei presidi contenuti e per le prestazioni dei primi soccorsi in attesa dei servizi d'emergenza
- 1000 ml di soluzione cutanea di iodopovidone al 10% iodio (2 flaconi)
- 1500 ml di soluzione fisiologica (sodio cloruro 0,9%) (3 flaconi)
- 5 paia di guanti sterili monouso
- 1 mascherina con visiera paraschizzi
- 10 compresse di garza sterile cm 10X10 in buste singole
- 2 compresse di garza sterile cm 18x40 in buste singole
- 2 teli monouso cm 40x60
- 2 pinzette da medicazione sterili monouso
- 1 confezione cotone idrofilo
- 1 confezione di rete elastica di misura media
- 2 confezioni da 10 cerotti di varie misure pronti all'uso
- 2 rotoli di cerotto alti cm 2,5x 5 m
- 1 paio di forbici
- 3 lacci emostatici
- 2 confezioni di ghiaccio pronto uso
- 2 sacchetti monouso per la raccolta di rifiuti sanitari
- 1 termometro clinico digitale
- 1 apparecchio per la misurazione della pressione arteriosa



29341000 Armadietto cat. A+B MAGGIORATA con sfigmomanometro

32569000 Reintegro A+B senza sfigmomanometro



REINTEGRO CAT. A+B

Pacco di reintegro allegato 1 con sfigmomanometro

Dimensione: mm 340X260X120

Colore: bianco, blu

Peso: kg 4,200

Contenuto secondo l'All. 1 del D.lgs. 81/2008-D.M.388/2003 per aziende del gruppo AB con più di tre lavoratori:

- 1 copia Decreto Legislativo n° 81/2008
- istruzioni per l'uso dei presidi contenuti e per le prestazioni dei primi soccorsi in attesa dei servizi d'emergenza
- 1000 ml di soluzione cutanea di iodopovidone al 10% iodio (2 flaconi)
- 1500 ml di soluzione fisiologica (sodio cloruro 0,9%) (3 flaconi)
- 5 paia di guanti sterili monouso
- 1 mascherina con visiera paraschizzi
- 10 compresse di garza sterile cm 10X10 in buste singole
- 2 compresse di garza sterile cm 18x40 in buste singole
- 2 teli monouso cm 40x60
- 2 pinzette da medicazione sterili monouso
- 1 confezione cotone idrofilo
- 1 confezione di rete elastica di misura media
- 2 confezioni da 10 cerotti di varie misure pronti all'uso
- 2 rotoli di cerotto alto cm 2,5x 5 m
- 1 paio di forbici
- 3 lacci emostatici
- 2 confezioni di ghiaccio pronto uso
- 2 sacchetti monouso per la raccolta di rifiuti sanitari
- 1 termometro clinico digitale
- 1 apparecchio per la misurazione della pressione arteriosa



29367000 Reintegro cat. A+B con sfigmomanometro

32569000 Reintegro cat. A+B senza sfigmomanometro



#10

capitolo | sicurezza

ARMADIETTO PRONTO SOCCORSO CAT. C

Armadietto verniciato con polvere epossidica. Bordi arrotondati. Serratura con chiave. Dotato di un ripiano in plastica per un migliore alloggiamento dei contenuti.

Dimensione: mm 300x370x140
 Materiale: Metallo
 Colore: bianco, croce blu
 Peso armadietto vuoto: kg 2,200
 Peso armadietto pieno: kg 2,950

Contenuto secondo l'All. 2 del D.lgs. 81/2008-D.M.388/2003 per aziende del gruppo C con meno di tre lavoratori e per i lavoratori che operano in luoghi diversi dalla sede aziendale o unità produttiva:

- 1 copia Decreto Legislativo n° 81/ 2008
- istruzioni per l'uso dei presidi contenuti e per le prestazioni dei primi soccorsi in attesa dei servizi d'emergenza
- 125 ml di soluzione cutanea di iodopovidone al 10% iodio
- 250 ml di soluzione fisiologica (sodio cloruro 0,9%)
- 2 paia di guanti sterili monouso
- 3 compresse di garza sterile cm 10x10 in buste singole
- 1 compressa di garza sterile cm 18x40 in buste singole
- 1 pinzetta da medicazione sterile monouso
- 1 confezione cotone idrofilo
- 1 confezione da 10 cerotti di varie misure pronti all'uso
- 1 rotolo di cerotto alto cm 2,5x 5 m
- 1 rotolo di benda orlata alta cm 10x 4 m
- 1 paio di forbici
- 1 laccio emostatico
- 1 confezione di ghiaccio pronto uso
- 1 sacchetto monouso per la raccolta di rifiuti sanitari



29342000 Armadietto cat. C

29368000 Reintegro cat. C senza sfigmomanometro

REINTREGO CAT. C



29368000 Reintegro cat. C senza sfigmomanometro



VALIGETTA PRONTO SOCCORSO CAT. A+B

Valigetta con maniglia per trasporto e chiusura con due clips rotanti. Vano unico. Guarnizione in neoprene per maggiore tenuta. Dotata di supporto per attacco a parete.

Dimensione: mm 390X135X270

Materiale: ABS antiurto

Colore: rosso, croce bianca

Peso valigetta vuota: kg 1,450

Peso valigetta piena: kg 5,300

Contenuto secondo l'All. 1 del D.lgs. 81/2008-D.M.388/2003 per aziende del gruppo AB con più di tre lavoratori:

- 1 copia Decreto Legislativo n° 81/ 2008
- istruzioni per l'uso dei presidi contenuti e per le prestazioni dei primi soccorsi in attesa dei servizi d'emergenza
- 1000 ml di soluzione cutanea di iodopovidone al 10% iodio (2 flaconi)
- 1500 ml di soluzione fisiologica (sodio cloruro 0,9%) (3 flaconi)
- 5 paia di guanti sterili monouso
- 1 mascherina con visiera paraschizzi
- 10 compresse di garza sterile cm 10X10 in buste singole
- 2 compresse di garza sterile cm 18x40 in buste singole
- 2 teli monouso cm 40x60
- 2 pinzette da medicazione sterili monouso
- 1 confezione cotone idrofilo
- 1 confezione di rete elastica di misura media
- 2 confezioni da 10 cerotti di varie misure pronti all'uso
- 2 rotoli di cerotto alti cm 2,5x 5 m
- 1 paio di forbici
- 3 lacci emostatici
- 2 confezioni di ghiaccio pronto uso
- 2 sacchetti monouso per la raccolta di rifiuti sanitari
- 1 termometro clinico digitale
- 1 apparecchio per la misurazione della pressione arteriosa



29373000 Valigetta pronto soccorso cat. A+B

32569000 Reintegro cat. A+B senza sfigmomanometro

REINTREGO CAT. A+B



29367000 Reintegro cat. A+B con sfigmomanometro

32569000 Reintegro cat. A+B senza sfigmomanometro



#10

capitolo | sicurezza

VALIGETTA PRONTO SOCCORSO CAT. C

Valigetta a vano unico con maniglia per trasporto e chiusura con due clips a scatto. Dotata di supporto per attacco a parete.

Dimensione: mm 250x190x90

Materiale: Polipropilene

Colore: rosso, croce bianca

Peso valigetta vuota: kg 0,400

Peso valigetta piena: kg 1,150

Contenuto secondo l'All. 2 del D.lgs. 81/2008-D.M.388/2003 per aziende del gruppo C con meno di tre lavoratori e per i lavoratori che operano in luoghi diversi dalla sede aziendale o unità produttiva:

- 1 copia Decreto Legislativo n° 81/ 2008
- istruzioni per l'uso dei presidi contenuti e per le prestazioni dei primi soccorsi in attesa dei servizi d'emergenza
- 125 ml di soluzione cutanea di iodopovidone al 10% iodio
- 250 ml di soluzione fisiologica (sodio cloruro 0,9%)
- 2 paia di guanti sterili monouso
- 3 compresse di garza sterile cm 10x10 in buste singole
- 1 compressa di garza sterile cm 18x40 in buste singole
- 1 pinzetta da medicazione sterile monouso
- 1 confezione cotone idrofilo
- 1 confezione da 10 cerotti di varie misure pronti all'uso
- 1 rotolo di cerotto alto cm 2,5x 5 m
- 1 rotolo di benda orlata alta cm 10x 4 m
- 1 paio di forbici
- 1 laccio emostatico
- 1 confezione di ghiaccio pronto uso
- 1 sacchetto monouso per la raccolta di rifiuti sanitari



29374000 Valigetta pronto soccorso cat. C

29368000 Reintegro cat. C senza sfigmomanometro

REINTREGO CAT. C



29368000 Reintegro cat. C senza sfigmomanometro

SOFTKIT BORSETTA PRONTO SOCCORSO

Ideale per un primo soccorso per ferite di piccola entità utile complemento per autovetture private, nelle attività del tempo libero, nel fai da te. Borsetta in nylon di colore rosso con cerniera. Dimensioni (L x H x P): 170x110x50 mm

Contenuto:

- 1 paio di guanti sterili;
- 1 benda elasticizzata m 4 x 6 cm;
- 2 bustine sapone liquido disinfettante 5 ml;
- 3 salviette disinfettanti;
- 1 pinzetta;
- 1 paio di forbici;
- 1 rocchetto cerotto adesivo tela;
- 10 telini di cellulosa;
- 1 astuccio da
- 10 cerotti varie misure;
- 2 buste di garza sterile;
- 1 laccio emostatico;
- 1 manuale pronto soccorso multilingua



40594002 Softkit borsetta pronto soccorso

ASTUCCIO PRONTO SOCCORSO AUTO SOFT DIN 13164

Borsetta in nylon antistrappo e con chiusura a cerniera. Contenuto conforme a quanto previsto dalla norma DIN 13164. Obbligatorio come dotazione su automezzi di trasporto in alcune nazioni europee.

Contenuto:

- 1 rotolo cerotto m 5x2,5 cm;
- 2 bende di garza cm 6x4 m;
- 3 bende di garza cm 8x4 m;
- 1 paio di forbici tagliabendaggi;
- 1 conf. da 4 guanti in vinile;
- 1 telo sterile TNT 60x80 cm;
- 1 teli sterili TNT 60x40 cm;
- 2 tampobende sterili 80x100mm;
- 1 tampobenda sterile 100x120 mm; 1 tampobenda sterile 60x80 mm; 3 compresse sterili 10x10 cm;
- 2 teli triangolari TNT 96x96x136 cm; 1 coperta isoterma;
- 2 salviettine alcool 70%;
- 1 confezione 14 cerotti assortiti.
- CND V80; numero di repertorio 1816355.
- Dimensioni (LxPxH): 215x150x85 mm
- Peso: 0,7 kg



40594001 Astuccio pronto soccorso da auto din 13164

KIT PRONTO SOCCORSO K9 3IN1

Valigetta appendibile utilizzabile in 3 diverse situazioni di emergenza: Lavaggio oculare, ustioni e medicazione. Equipaggiato con 9 prodotti per un pronto intervento rapido e professionale.

Contenuto del kit:

- 1 Soluzione lavaggio oculare 500 ml + tappo
- 1 Astuccio PIC 3: 8 salviette (3 disinfettanti, 2 ammoniaca, 3 sapone liquido)
- 2 Tampobende 80x100 mm
- 1 Forbice tagliabendaggi 14 cm
- 1 Roccetto cerotto 5x2,5 cm
- 1 Cerotti impermeabili Dry Skin 40 pezzi assortiti
- 1 Bendaggio coesivo Soft Next blu 3x450 cm
- 1 Flacone gel ustioni 50 ml



40594201 Kit pronto soccorso 3 in 1 CPS999



COPERTA ANTIFIAMMA

Coperte in fibra di vetro incombustibile. Adatta per soffocare piccoli incendi e sono particolarmente adatte per l'estinzione di piccoli fuochi da olii. Fornita in robusta e rigida custodia di nylon, dotata di anello per attacco a parete e apertura rapida con velcro. Conformi alla normativa EN 1869. Dimensioni 150x180 cm



38554000 Coperta antifiamma 150x180 cm



KIT ACCESSORI DEFIBRILLATORE

Kit pocket mask con accessori per la defibrillazione e la rianimazione.

- Contenuto:
- 1 pocket mask
 - 1 salvietta disinfettante
 - 1 busta da 4 guanti in vinile
 - 1 rasoio per tricomania
 - 3 buste garza sterile cm 18x40
 - 1 paio di forbici taglia-bendaggi



29331150 Kit accessori defibrillatore c/custodia



KIT USTIONI BASIC

Valigetta realizzata in polipropilene antiurto con maniglia per trasporto, chiusura con 2 clips. Kit di pronto soccorso ustioni per tutte le aziende e su automezzi di trasporto dove esista il rischio di ustioni. Contiene l'occorrente per una prima medicazione d'emergenza.

Contenuto:

- 3 bustine antiustione 3,5 g PRE002;
- 1 compressa antiustione 10x10 cm GAZ101;
- 1 confezione da 40 cerotti DRY SKIN;
- 1 soluzione salina sterile 100 ml;
- 2 paia di guanti sterili;
- 1 benda con tampone antiaderente 100 x 120 mm;
- 2 buste da 1 compressa di garza sterile 18x40 cm;
- 1 telo sterile TNT 40x60 cm;
- 1 cerotto in rocchetto m 5x1,25 cm.

Dimensioni (L x P x H): 240x190x50 mm

Peso: 0.6 kg



29374085 Valigetta kit ustioni basic



POCKET MASK

Maschera con bordo pneumatico per la rianimazione bocca a bocca. Dotata di valvola unidirezionale e attacco per connessione ossigeno. Fornita con custodia in polipropilene.

REPERTORIO DISPOSITIVI MEDICI

Ministero della Salute nr. 1802819 classificazione CND R03010199



29331100 Mascherina rianimazione pocket mask c/custodia



ACQUA OSSIGENATA 10 VOLUMI

Ad azione disinfettante ed emostatica. Ideale per ferite lacerate poiché penetra in profondità. Perossido di idrogeno stabilizzato soluzione diluita al 3% 10 volumi.



41265000 250 ml



DISINFETTANTE A BASE DI IODOPOVIDONE

Disinfettante a base di iodopovidone al 10% di iodio, indicato nella pratica medico chirurgica per l'antisepsi generale della cute integra. Preparazione e delimitazione del campo pre-operatorio. Disinfezione di aree cutanee per prelievi ed iniezione. Disponibile in due formati.



39350099 250 ml

39350000 500 ml



GUANTI IN NITRILE STERILI

Guanti sterili monouso Latex Free. Taglia unica.



40594701 CF 2 guanti



DISINFETTANTE PIC

Questo disinfettante è un presidio medico chirurgico antibatterico a base di clorexidina che disinfetta a fondo senza provocare bruciore. Il flacone è dotato di tappo salva bimbo, per garantire una maggiore sicurezza.

Indicazioni d'uso:
E' indicato per la disinfezione ospedaliera e domestica. E' particolarmente indicato per la preparazione della cute integra prima delle iniezioni.

Modalità d'uso:
Applicazione locale diretta o con garza/cotone, senza diluire.
Lasciare agire 60 secondi.
Non utilizzare su cute lesa o mucose.

**Presidio Medico Chirurgico:
San. n° 17557**

**Battericida
non brucia
delicato**



31508000 250 ml



IDROGEL PER USTIONI CUTANEE

Adatto ad uso temporaneo di pronto soccorso premedicale su ustioni, scottature ed ustioni solari. Raffredda e allieva il dolore, aiuta a prevenire le infezioni.



40594401 Flacone 50 ml



FORBICI E PINZETTE STERILI

Pinze monouso da 10cm, sterili in plastica.
Forbici tagliabendaggi inox 14,5cm, manico in plastica autoclavabili, DIN 58279-A145.



38487001 Pinze sterili 10cm

38487005 Forbici tagliabendaggi

#10

capitolo | sicurezza



COTONE

Cotone idrofilo selezionato, microbiologicamente controllato per un'igiene sicura. Dermatologicamente testato, biodegradabile, cotone sbiancato esclusivamente con ossigeno, nel rispetto dell'ambiente e della sicurezza della persona. ideale per qualsiasi utilizzo.



32292000 Cotone



NEXCARE™ STERI STRIP™

Strisce di sutura cutanee adesive e ipoallergeniche; prevengono la riapertura dei tagli garantendo la traspirazione. Evitano l'uso dei punti di sutura garantendo ottimi risultati estetici



40594410 Contiene 1 busta con 3 strisce 6x75 mm
+ 1 busta con 5 strisce 3x75 mm



CEROTTI TERMICI MEGAPLAST

Cerotto riscaldante Megaplast adatto per affaticamenti e tensioni muscolari, artitri ecc. Produce un piacevole calore per circa 8 ore. Non contiene farmaci.

Cerotto arnica Megaplast adatto per dolori articolari, muscolari contratture di varia natura. L'azione del cerotto è garantita fino a 24 ore. Non contiene farmaci.



40594501 Scatola 2 cerotti riscaldante 10x13 cm MEG002

40594502 Scatola 3 cerotti arnica 9x14 cm MEG003



GUANTI STERILI IN COPOLIMERO

Guanti da esame sterili in copolimero.



40594710 Guanti sterili

20



THERMOGEL COMFORT

Cuscino gel riutilizzabile, con fascia elastica per massimo comfort. Massima conformabilità anche appena tolto dal freezer. Ideale nella terapia del freddo per piccole contusioni e microtraumi (strappi muscolari, distorsioni, slogature) scottature, infiammazioni cutanee localizzate. Adatto anche per la terapia del caldo, può essere scaldato nel microonde.



83394000 Cuscino gel 10x26 cm



LACCIO EMOSTATICO PIATTO IN NITRILE (LATEX FREE)

Laccio emostatico piatto in nitrile (latex free) 46 cm.



29351001 Laccio emostatico



CEROTTO SOFFIX STRETCH IN TNT SU ROCCHETTO 10 CM X 10 MT

Rocchetto cerotto tnt 10 cm x 10 mt.

Cerotto su rocchetto in tessuto non tessuto (TNT), estensibile, per pelli sensibili. E' indicato per il fissaggio di medicazioni su aree e zone articolari.



29349002 Cerotto 10 cm x 10 mt

#10

capitolo | sicurezza



BENDAGGIO AUTOADERENTE

Bendaggio ideale per coprire ferite in punti critici come le dita delle mani. Si utilizza direttamente sulla ferita; è modellabile, autoaderente, elastico, resistente all'acqua. Assorbe il sangue e non attacca alla pelle ai peli ed alla ferita stessa. Non contiene lattice.

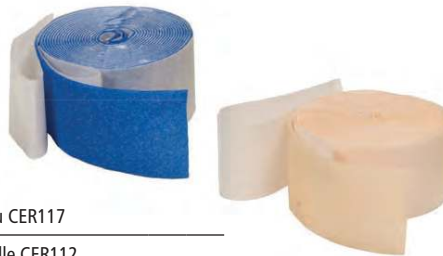

40594601 Bendaggio 6cmx4,5mt - colore blu CER117

40594602 Bendaggio 6cmx4,5mt - colore pelle CER112



CEROTTI BLU DETECTABLE

Cerotti in garza antiaderente su film PVC. Resistenti all'acqua. In versione blu detectable, per uso idoneo in aziende alimentari.



40594705 Scatola 100 cerotti assortiti in 5 misure



CEROTTI ASSORTITI

Scatola 40 cerotti trasparenti impermeabili assortiti

(20pz. 19x70mm + 10pz. 24x70mm + 5pz. 40x17mm + 5pz. 3,8x3,8mm).

Scatola 20 cerotti classici tinta pelle assortiti (5 pz. 7x2cm; 10pz. 6x2cm; 5pz. 4x1cm)



1



2

40594607 1 Scatola 40 cerotti trasparenti

40594606 2 Scatola 20 cerotti tinta pelle



#10

capitolo | sicurezza

CEROTTO CLASSIC FIX IN TELA SU ROCCHETTO 5 MT X 2,5 CM

Cerotto su rocchetto in tela per pelli normali indicato per il fissaggio di medicazioni da mantenere a lungo. Misura mt 5 x 2,5 cm.



29349001 5 mt x 2,5 cm



SACCHETTO PER RIFIUTI SANITARI

Sacchetto per rifiuti sanitari con chiusura mini-grip e stampa "R Rifiuti". Formato 18x25cm.



38487060 Sacchetto 18x25 c/ grip



TELO STERILE 40X60

Telo sterile in TNT utilizzato come base di appoggio per medicazioni o per la protezione di ustioni. Dimensioni 40x60cm.



38487002 Telo sterile TNT 40X60 cm – 1 pz



PINZA PRENSILE PER TUTTI GLI USI

Pinza per raccogliere aghi, siringhe e piccoli oggetti. Comoda impugnatura, leggera, con presa decisa, evita qualsiasi contatto diretto con rifiuti pericolosi. Dimensioni: lunghezza totale 100 cm, spazio minimo interno a pinze chiuse 12 cm.



38487070 Pinza prensile cm 100



i defibrillatori sono a pag. 455



TERMOMETRO DIGITALE IMPERMEABILE

Termometro clinico digitale per la misurazione della temperatura corporea. Rispetto al termometro tradizionale in vetro con mercurio, ha diversi vantaggi: la facilità di lettura, la rapidità, la precisione, l'affidabilità della misurazione, la memoria e il segnale acustico a fine misurazione.

Specifiche tecniche:
precisione: +/- 0,1°C
Durata misurazione: circa 60 secondi.
CE 0197



29372000 Termometro digitale



SATURIMETRO/PULSOSSIMETRO PER ADULTI

Questo pulsossimetro a dito rileva i valori ossimetrici e la frequenza cardiaca rapidamente ed in modo affidabile, combinando monitor e sensore in un unico, pratico e preciso dispositivo tascabile. Nonostante le sue dimensioni contenute fornisce valori SpO2, misurazione del battito cardiaco, barra grafica e visualizzazione del pletismogramma.

REPERTORIO DISPOSITIVI MEDICI Ministero della Salute nr. 1941762
classificazione CND C900301
Dimensione: 69 x 35 x 29 mm



29372800 Saturimetro/Pulsossimetro

MASCHERINA MONOUSO CHIRURGICA

Mascherina Chirurgica monouso a 3 strati. Modello di tipo II dotata di stringinaso regolabile ed elastici auricolari. Certificata secondo la norma UNI EN 14683. NR



98031760 Colore azzurro N.R.

50

#10

capitolo | sicurezza

MASCHERINA FFP2 PROTETTIVA N.R.

Mascherina Protettiva senza valvola. Classe di protezione FFP2: 95% di filtraggio. Conforme alla norma: 149:2001+A1.2009.



42865000 Mascherina FFP2 N.R.

20

REGOLATORE PER MASCHERINA IN POLIPROPILENE

Regolatore per mascherina in polipropilene, con quattro posizioni di fissaggio per una perfetta vestibilità. Colori Assortiti.

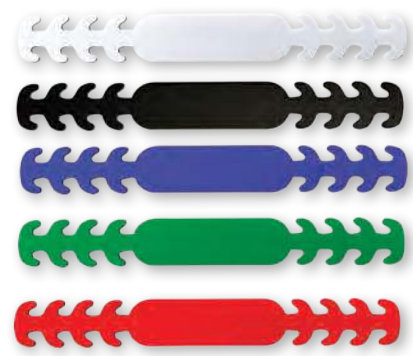

98032000 Colori assortiti

10

VISIERA PROTEZIONE PET IN POLICARBONATO

Visiera protettiva in plastica di alta qualità, ideale per chi lavora a stretto contatto con altre persone, protegge da spruzzi e gocce. Resistente al sudore, anti abbagliamento e anti appannamento. Copre perfettamente bocca, naso e occhi. Non impedisce i movimenti della testa. La visiera può essere sollevata, ideale per quando si lavora al computer. Si fissa tramite una chiusura a strappo, ideale per teste con circonferenza tra i 53-62 cm (adatto a > 90% delle persone). L'archetto imbottito dona un comfort ottimale. Può essere accuratamente disinfettata, per poter essere riutilizzata più volte.



98020000 Visiera protettiva in PET



CE EN166



#10

capitolo | sicurezza

RETE TUBOLARE ELASTICA

Rete tubolare elastica per il fissaggio delle medicazioni. Astuccio contenente 2 diverse misure. Dispositivo medico nr. 73233.



38487003 Scatola con 2 diverse misure

BENDA DI GARZA

Benda di garza idrofila 7cm x 5mt.



38487050 Scatola 12 bende



COPERTA ISOTERMICA

Dimensioni (L x P): 210x160 cm - Peso: 63 g
In film poliestere con copertura in alluminio/alluminio dorato. Ha la funzione di isolare termicamente l'infortunato in funzione del lato esterno utilizzato.
Lato argento: protegge dal caldo.
Lato oro: protegge dal freddo.
La coperta è radiotrasparente.



31507000 Coperta isotermica

DISPENSER PER SACCHETTI IGIENICI IN POLIETILENE

Dispenser per sacchetti igienici intercalati in polietilene.
Dimensioni 13,5x3,2x9,5 cm (HxPxL).



29055000 Dispenser

29056000 Sacchetti in polietilene - conf. 25 pz.



LENZUOLINO MEDICO

Lenzuolino medico in carta per lettino, realizzato in pura cellulosa a 2 veli microgoffrata. In rotolo da 180 strappi da 37 cm e con diametro esterno di 14 cm.
La carta del lenzuolino contiene una speciale lozione ad effetto batteriostatico, che aiuta a prevenire la crescita e la moltiplicazione di germi e batteri.
Confezione da 6 rotoli.



novità



39784180 Lenzuolino 60 cm x 67 mt

DISPENSER LENZUOLO MEDICO

Dispenser in metallo per lenzuolo Medico. Dimensioni: 6x18x66 (hxppl)



28953001 Dispenser



DROP STAZIONE LAVAGGIO OCULARE

Prima stazione di lavaggio oculare con da 2 flaconi di soluzione salina sterile monouso da ml 500 con tappo oculare montato per un utilizzo rapido. Supporto termoformato con parte frontale trasparente con chiusura antipolvere, dotato di specchietto e fornito con viti e tasselli per l'applicazione a parete.



40594301 Stazione lavaggio oculare



SOLUZIONE SALINA STERILE PER LAVAGGIO OCULARE

Soluzione monouso, sterile di cloruro di sodio 0,9% per il lavaggio oculare d'emergenza. Per l'utilizzo basta applicare il tappo sopra il flacone e girarlo in senso orario in modo da rompere la protezione. Il flacone è pronto all'uso e munito di tappo. ACQ414 è idoneo come ricambio per la stazione di lavaggio oculare DROP.



40594305 Flacone 500 ml soluzione

#10

capitolo | sicurezza

GHIACCIO SPRAY

Ghiaccio spray ad azione refrigerante per uso immediato. Utile in caso di piccoli traumi, ematomi, contusioni.



29363000 Ghiaccio spray 400 ml

GHIACCIO ISTANTANEO

Ghiaccio istantaneo in sacchetto di plastica. Mantiene fredda la parte lesa per circa 25/30 minuti, in funzione della temperatura esterna.



29361000 Ghiaccio istantaneo



SFIGMOMANOMETRO MANUALE

Misuratore di pressione manuale aneroido con fonendoscopio con bracciale in nylon con chiusura a velcro. Fonendoscopio a testa piatta fissato sul bracciale, custodia in similpelle con cerniera. Dispositivo medico Ministero della Salute nr. 138170, classificazione CND C9006.



40972000 Sfigmomanometro digitale



SFIGMOMANOMETRO AUTOMATICO DA POLSO GT-701

Misuratore di pressione digitale con Insufflazione e sfiatamento automatici con un pulsante, ampio display LCD con data e ora, utilizzabile con 99 memorie.

Metodi di misurazione: oscillometrico
Campo di misurazione: pressione 25~255 mmHg

Pulsazioni 40~199

Precisione: pressione: +/- 3 mmHg

Pulsazioni: +/-5% delle letture

Alimentazione: 2x "AAA" batterie

Bracciale: 13.5 - 2.20 cm

CND: Z1203020599;

Repertorio: 1640574



40972099 Sfigmomanometro automatico

22018000 Pile AAA minitilo (LR03) conf. 4 pezzi



#10

capitolo | sicurezza

LETTINO DA VISITA MEDICA CROMATO

Letto da visita medica cromato. Ideale per studio medico e piccoli ambulatori. Facile da montare. Fornito con materassino composto da due parti :
 - Parte fissa cm 131x62x 6 mt
 - Parte inclinabile cm 51x62x 6 mt
 Fornito smontato (cm 173x16x64). Produzione italiana.
 Classe: dispositivo medico di classe I
 Prodotto conforme alla mdr 2017/745



28404201 Lettino da visita medica S.O.



LENZUOLINO MEDICO

Lenzuolino medico in carta per letto, realizzato in pura cellulosa a 2 veli microgfrata. In rotolo da 180 strappi da 37 cm e con diametro esterno di 14 cm. La carta del lenzuolino contiene una speciale lozione ad effetto batteriostatico, che aiuta a prevenire la crescita e la moltiplicazione di germi e batteri. Confezione da 6 rotoli.



39784180 Lenzuolino 60 cm x 67 mt



VETRINA PER INFERMERIA

Vetrina in lamiera di acciaio verniciata a polveri epossidiche di colore bianco antibatterico agli ioni d'argento, ad un'anta battente in vetro chiusa tramite serratura con due chiavi in dotazione, fianchi laterali in vetro, e tre ripiani in vetro regolabili su cremagliera, provvista di piedi angolari in lamiera verniciata con puntali in gomma antiscivolo.

Dimensione (L x P x H) Cm 53 x 36 x 144
 Peso netto Kg 30,0
 Peso lordo Kg 40,0
 Volume mc 0,37
 Numero colli 2
 Imballo (LxPxH) Cm 55 x 39 x 148
 Cassa Vetri (LxPxh) Cm 123 x 8 x 51

novità



43330000 Vetrina per infermeria S.O.

DEFIBRILLATORE HEARTSINE SAMARITAN PAD350P

Defibrillatore SAMARITAN PAD 350P semi automatico. Compatto e leggero: il più piccolo defibrillatore automatico in commercio (dal 28 al 56% più piccolo, a seconda del dispositivo al quale viene paragonato) ed il più leggero (1.1 kg batteria inclusa). Facile da usare: la contemporanea presenza di comandi vocali ("Applicare gli elettrodi - non toccare il paziente - il paziente può essere toccato in sicurezza") e visivi, guida chi lo usa durante tutto il processo di soccorso, anche qualora ci si trovi in ambiente rumoroso o con soccorritore ipoacusico. Inoltre può essere usato anche senza necessità di estrarlo dallo zainetto di contenimento, riducendo ulteriormente il tempo di attivazione del dispositivo. Onda bifasica SCOPE: permette al defibrillatore di gestire range di impedenza maggiori rispetto ai dispositivi della concorrenza, offrendo una performance senza precedenti: la migliore terapia salvavita con il più basso livello di effetti collaterali per le cellule cardiache. Resistente: l'indice di Protezione IP56 il più alto indice di protezione contro la penetrazione della polvere e di getti d'acqua da qualsiasi direzione disponibile sul mercato: pioggia, scrosci d'acqua, umidità, fango e sporco non influiscono sulle performance del defibrillatore. Cartuccia Pad-Pak: permette di avere un'unica data di scadenza da controllare, a differenza dei defibrillatori di altre marche. Dopo l'uso oppure dopo 4 anni dalla data di produzione, si sostituisce la cartuccia con ripristino istantaneo dell'operatività della macchina. Approvazione FDA: grazie ai rigorosissimi standards con i quali il 350P testato e costruito, HeartSine ha ottenuto l'approvazione della FDA americana, autorizzazione alla commercializzazione nel territorio USA che solo altri 5 produttori al mondo hanno ottenuto. Garanzia di 10 anni: la garanzia più lunga disponibile sul mercato.

Contenimento dei costi di manutenzione avendo una garanzia di 10 anni ed un solo consumabile da sostituire ogni 4 anni.

DEF022: Padpack, pacchetto piastre e batteria, adulto

DEF023: Padpack, pacchetto piastre e batteria, pediatrico

ACCESSORIO A RICHIESTA: DEF025 cavo dati USB



29374001 Defibrillatore con batteria inclusa S.O.

29374020 Ricambio piastre e batteria adulto S.O.

29374030 Ricambio piastre e batteria bambino S.O.

TECA DA ESTERNO PER DEFIBRILLATORE

Dimensioni esterne (L x P x H): 425x215x480 mm spazio interno Largh 420 mm altezza 390 mm

Realizzata in acciaio al carbonio P02 con spessore 15/10, saldature a tenuta stagna,

guarnizioni in battuta, porta a tenuta d'acqua e polvere con grado di protezione

IP44 e chiusura a scatto con regolazione dei tiraggi e con possibilità

di applicazione di lucchetto o sigillo (non forniti).

Cerniere in resistente lega metallica anti strappo anti corrosione.

Ripiano interno regolabile in altezza con grigliato per ricircolo dell'aria calda.

Comoda maniglia in acciaio per una facile apertura. .

Sensore a cristalli liquidi posizionato frontalmente della temperatura interna alla teca.

ATTENZIONE: TECHE NON ADATTE PER LOCALITA' MARITTIME



29374050 Teca per defibrillatore S.O.

TECA DA INTERNO PER DEFIBRILLATORE E CARTELLO

Teca da parete per defibrillatore d'emergenza, dotato di finestra di ispezione,

chiusura rapida luchettabile in acciaio zincato.

Dimensioni L 45,2 x P 16 x H 42,5 cm. Peso 6 kg.

Cartello per segnalazione defibrillatore realizzato in alluminio pre-verniciato.

Dimensioni L 34 x H 36 cm



29374060 Teca per defibrillatore da interno S.O.

29374201 Cartello segnalazione defibrillatore S.O.

SISTEMI E PRODOTTI

PER IL PRIMO SOCCORSO



1+AID



proced
procedere insieme



CATALOGO

proSafe

PROTEZIONE E SICUREZZA



**ABBIGLIAMENTO
PROFESSIONALE**

ALTA VISIBILITÀ

**ABBIGLIAMENTO
USI SPECIFICI**

CALZATURE

GUANTI

**PROTEZIONE
VIE RESPIRATORIE**

PROTEZIONE UDITO

PROTEZIONE CAPO

PROTEZIONE VISTA

**Contatta il Tuo
Agente di zona
per avere il
nuovo
Catalogo
ProSafe!**



Al Vostro fianco con
professionalità e passione



RUN @ WORK

*EMPOWER
YOUR COMFORT*

sotto zero T-SHIRT JAM UOMO



T-shirt girocollo in 100% cotone jersey semi pettinato. Parasudore nel collo. Girocollo sottile in rib singolo. Tessuto: 100% cotone **150 gr/mq**

Taglie:

- S_83**
- M_84**
- L_85**
- XL_86**
- XXL_87**
- 3XL_88**



9839707..	<input checked="" type="checkbox"/> blu royal	dalla S alla 3XL
9839704..	<input type="checkbox"/> bianco	dalla S alla 3XL
9839706..	<input checked="" type="checkbox"/> blu navy	dalla S alla 3XL
9839713..	<input checked="" type="checkbox"/> nero	dalla S alla 3XL
9839701..*	<input checked="" type="checkbox"/> arancio	dalla S alla 3XL
9839715..*	<input checked="" type="checkbox"/> rosso	dalla S alla 3XL
9839739..*	<input checked="" type="checkbox"/> grigio smoke	dalla S alla 3XL
9839720..*	<input checked="" type="checkbox"/> verde militare	dalla S alla 3XL

sotto zero T-SHIRT SKY UOMO



T-shirt girocollo in 100% cotone jersey semi pettinato. Parasudore nel collo. Collo in doppio rib. Regular fit. Tessuto: 100% cotone **150 gr/mq**

Taglie:

- S_83**
- M_84**
- L_85**
- XL_86**
- XXL_87**
- 3XL_88**
- 4XL*_89**



9839603..	<input checked="" type="checkbox"/> blu royal	dalla S alla 4XL
9839604..	<input type="checkbox"/> bianco	dalla S alla 4XL
9839606..	<input checked="" type="checkbox"/> blu navy	dalla S alla 4XL
9839613..	<input checked="" type="checkbox"/> nero	dalla S alla 4XL
9839601..*	<input checked="" type="checkbox"/> arancio	dalla S alla 4XL
9839615..*	<input checked="" type="checkbox"/> rosso	dalla S alla 4XL
9839653..*	<input checked="" type="checkbox"/> grigio smoke	dalla S alla 4XL
9839620..*	<input checked="" type="checkbox"/> verde militare	dalla S alla 4XL

sotto zero T-SHIRT GIROCOLLO NUOVA DUTCH



Girocollo sottile, taglio aderente doppia cucitura su collo e fondo, polsino in rib elasticizzato. Tessuto: 100% cotone jersey **160 gr/mq**

Taglie:

- S_83**
- M_84**
- L_85**
- XL_86**
- XXL_87**
- 3XL_88**



9853811..*	<input checked="" type="checkbox"/> grigio melange scuro	dalla S alla 3XL
9853813..*	<input checked="" type="checkbox"/> nero	dalla S alla 3XL
9853806..*	<input checked="" type="checkbox"/> blu navy	dalla S alla 3XL
9853815..*	<input checked="" type="checkbox"/> rosso	dalla S alla 3XL
9853804..*	<input type="checkbox"/> bianco	dalla S alla 3XL

sotto zero POLO MANICA LUNGA BECKER



Polo dalla vestibilità moderna, chiusura con 3 bottoni in tinta, bordo manica a coste e spacchetto laterale sul fondo. Tessuto: 100% cotone PIQUET - **190 gr/mq**

Taglie:

- S*_83**
- M_84**
- L_85**
- XL_86**
- XXL_87**
- 3XL*_88**
- 4XL*_89**



9840106..	<input checked="" type="checkbox"/> blu navy	dalla S alla 4XL
9840113..	<input checked="" type="checkbox"/> nero	dalla S alla 4XL
9840107..*	<input checked="" type="checkbox"/> blu royal	dalla S alla 4XL
9840112..*	<input checked="" type="checkbox"/> grigio melange scuro	dalla S alla 4XL
9840115..*	<input checked="" type="checkbox"/> rosso	dalla S alla 4XL

Gli articoli contrassegnati da * sono S.O. - arrivo in 10 gg circa

sotto zero POLO FOX



Polo dalla vestibilità moderna, chiusura con 3 bottoni in tinta, bordo manica a coste e spacchetto laterale sul fondo.

Tessuto: 97% cotone / 3% elastam - **185 gr/mq**

Taglie:

- S_83**
- M_84**
- L_85**
- XL_86**
- XXL_87**
- 3XL_88**
- 4XL*_89**



9840007..	■ blu navy	dalla S alla 4XL
9840012..	■ grigio melange chiaro	dalla S alla 4XL
9840013..	■ nero	dalla S alla 4XL
9840015..*	■ rosso	dalla S alla 4XL
9840006..*	■ blu royal	dalla S alla 4XL
9840020..*	■ verde militare	dalla S alla 4XL

sotto zero CAMBIA CON POLO CARNABY



Polo dalla vestibilità moderna, chiusura con 3 bottoni in tinta, bordo manica a coste e spacchetto laterale sul fondo.

Tessuto: 97% cotone / 3% elastam - **185 gr/mq**

Taglie:

- S_83**
- M_84**
- L_85**
- XL_86**
- XXL_87**
- 3XL_88**



9853904..*	□ bianco	dalla S alla 3XL
9853906..*	■ blu navy	dalla S alla 3XL

sotto zero POLO OISTER



Polo dalla vestibilità moderna, chiusura con 3 bottoni in tinta, bordo manica a coste e spacchetto laterale sul fondo.

Tessuto: 97% cotone - 3% elastam - **185 gr/mq**

Taglie:

- XS_82**
- S_83**
- M_84**
- L_85**
- XL_86**
- XXL_87**
- 3XL_88**
- 4XL_89**



9856206..*	■ blu navy	dalla XS alla 4XL
9856213..*	■ nero	dalla XS alla 4XL
9856253..*	■ grigio smoke	dalla XS alla 4XL

PORTWEST POLO PIQUET PW210



Polo con una vestibilità attiva in tessuto interlock di policotone premium che mantiene fresco, asciutto e comodo tutto il giorno. Design moderno con pannelli a contrasto ideali per l'over branding e un pratico passante incorporato nell'abbottonatura per il fissaggio di penne e occhiali. Spacchi laterali, apertura con bottone, tessuto classificato 40+ UPF per bloccare il 98% dei raggi UV. 100% metal free. Certificato Ce. Tg. M - 3XL

Tessuto esterno: 55% - Cotone 45% - Poliestere **144gr/mq**

Taglie:

- M_84**
- L_85**
- XL_86**
- XXL_87**
- 3XL_88**



9506721..*	■ rosso/nero	dalla M alla 3XL
9506703..*	■ blu royal/navy	dalla M alla 3XL
9506730..*	■ azzurro/blu	dalla M alla 3XL

Gli articoli contrassegnati da * sono S.O. - arrivo in 10 gg circa

sotto zero T-SHIRT WOMAN



T-shirt girocollo in 100% cotone jersey semi pettinato. Parasudore nel collo. Girocollo sottile in rib singolo. Tessuto: 100% cotone **145 gr**

Taglie:
S_83
M_84
L_85
XL_86



9839903..*	■ azzurro	dalla S alla XL
9839906..*	■ blu navy	dalla S alla XL
9839918..*	■ verde mela	dalla S alla XL
9839915..*	■ rosso	dalla S alla XL
9839904..*	□ bianco	dalla S alla XL
9839906..*	■ nero	dalla S alla XL
9839907..*	■ blu royal	dalla S alla XL
9839908..*	■ fucsia	dalla S alla XL

sotto zero POLO MICHELLE



Polo in cotone piquet, bordo maniche a coste. Vestibilità standard. Tessuto: 95% cotone, 5% spandex. Grammatura **185gr**

Taglie:
S_83
M_84
L_85
XL_86



9853704..*	■ bianco/blu	dalla S alla XL
9853713..*	■ nero/bianco	dalla S alla XL
9853706..*	■ blu navy/bianco	dalla S alla XL

sotto zero FELPA SKIP



Felpa in 80% cotone, 20% poliestere in french terry. Non felpata internamente, collo a lupetto, cerniere nastrate, sip lunga coperta, 2 tasche con zip, collo, polsini e fondo maglia in costina elasticizzata, nastro di rinforzo interno collo, cuciture ribattute.

Taglie:
XS_82
S_83
M_84
L_85
XL_86



9854006..*	■ blu navy	dalla XS alla XL
9854004..*	□ bianco	dalla XS alla XL
9854011..*	■ grigio melange scuro	dalla XS alla XL
9854013..*	■ nero	dalla XS alla XL

sotto zero FELPA STRIKE



Felpa in 54% cotone, 35% poliestere. DPI I, UNI EN ISO 13688 testato per protezioni meccaniche superficiali. Chiusura centrale mezza zip, elastico ai polsi e in vita. Tessuto: 65% cotone - 35% poliestere - **280 gr**

Taglie:
XS_82
S_83
M_84
L_85
XL_86



9840506..*	■ blu navy	dalla XS alla XL
9840511..*	■ grigio melange scuro	dalla XS alla XL

Gli articoli contrassegnati da * sono S.O. - arrivo in 10 gg circa

soffo zero FELPA ZIP INTERA TERRY



Felpa full zip, con fascia parasudore interna al collo, rib in vista e ai polsi, 2 tasche principali. Tessuto: 100% cotone - **240 gr/mq**

Taglie:

S*_83
M_84
L_85
XL_86
XXL_87
3XL*_88
4XL*_89



9854111.. ■ grigio melange dalla S alla 4XL

9854106.. ■ blu navy dalla S alla 4XL

9854113.. ■ nero dalla S alla 4XL

soffo zero FELPA GIROCOLLO RING



Felpa girovita e polsi elasticizzati.

Tessuto: 65% cotone - 35% poliestere - **280 gr/mq**

Taglie:

XS*_82
S_83
M_84
L_85
XL_86
XXL_87
3XL*_88
4XL*_89



9847106.. ■ blu navy dalla XS alla 4XL

9847113.. ■ nero dalla XS alla 4XL

9847107.. ■ blu royal dalla XS alla 4XL

9847104..* □ bianco dalla XS alla 4XL

9847101..* ■ arancio dalla XS alla 4XL

9847115..* ■ rosso dalla XS alla 4XL

9847111..* ■ grigio mel. chiaro dalla XS alla 4XL

soffo zero FELPA ZIP INTERA JUMP



Felpa full zip ricoperta, con fascia parasudore interna al collo, rib in vista, ai polsi e sui fianchi, 2 tasche. Tessuto: 65% cotone - 35% poliestere - **280 gr/mq**

Taglie:

XS*_82
S_83
M_84
L_85
XL_86
XXL_87
3XL_88
4XL*_89



9844511.. ■ grigio melange scuro dalla XS alla 4XL

9844506.. ■ blu navy dalla XS alla 4XL

9844513.. ■ nero dalla XS alla 4XL

9844507.. ■ blu royal dalla XS alla 4XL

9844504..* □ bianco dalla XS alla 4XL

9844501..* ■ arancio dalla XS alla 4XL

9844515..* ■ rosso dalla XS alla 4XL

soffo zero POLO MEZZA ZIP SMASH



Felpa con chiusura centrale mezza zip. Fascia parasudore interna al collo ed elastico ai polsi e in vita.

Tessuto: 65% cotone - 35% poliestere - **280 gr/mq**

Taglie:

XS*_82
S_83
M_84
L_85
XL_86
XXL_87
3XL_88
4XL*_89



9840411.. ■ grigio melange scuro dalla XS alla 4XL

9840406.. ■ blu navy dalla XS alla 4XL

9840413.. ■ nero dalla XS alla 4XL

9840407.. ■ blu royal dalla XS alla 4XL

9840404..* □ bianco dalla XS alla 4XL

9840401..* ■ arancio dalla XS alla 4XL

9840415..* ■ rosso dalla XS alla 4XL

Gli articoli contrassegnati da * sono S.O. - arrivo in 10 gg circa



MICROPILE SAINT MORITZ



Micropile 200 gr, cuciture in contrasto e zip corta, colore fluo. Capo di abbigliamento per utilizzo generico in vari ambiti, adatto sia per le mezze stagioni che in presenza di temperature fredde ma non estreme e in presenza di vento sia durante il lavoro sia come articolo casual per il tempo libero.

Tessuto esterno: 100% poliestere - **200 gr/mq**

Taglie:

- S_83**
- M_84**
- L_85**
- XL_86**
- XXL*_87**
- 3XL*_88**



9843813..	■ nero	dalla S alla 3XL
9843807..	■ blu	dalla S alla 3XL
9843853..*	■ grigio scuro	dalla S alla 3XL
9843817..*	■ verde prato	dalla S alla 3XL

sofftozero **MICROPILE ZIP INTERA ISLANDA**



Micropile uomo, Zipper puller riflettente con velcro solo a cerniera centrale. Due tasche laterali con cerniera. Coulisce in vita. Bordo polsino e collo elasticizzato. Tasca con cerniera manica sinistra. Tessuto: 100% poliestere - **220 gr/mq**

Taglie:

- XS*_82**
- S_83**
- M_84**
- L_85**
- XL_86**
- XXL*_87**
- 3XL*_88**



9854206..	■ blu navy	dalla XS alla 3XL
9854213..	■ nero	dalla XS alla 3XL
9854204..*	□ bianco	dalla XS alla 3XL
9854207..*	■ blu royal	dalla XS alla 3XL
9854253..*	■ grigio smoke	dalla XS alla 3XL



GIACCA HORNET



Giacca con interno felpato. Zip lunga Cappuccio Due tasche laterali chiuse con cerniera, una tasca al petto chiusa con cerniera, due tasche interne. Polsini e fondo elasticizzati Interno felpato . Capo di abbigliamento per utilizzo generico in vari ambiti, adatto sia per le mezze stagioni che in presenza di temperature fredde ma non estreme e in presenza di vento sia durante il lavoro sia come articolo casual per il tempo libero. Tessuto esterno: 100% maglia di poliestere con inserti in softshell - **370 gr**

Taglie:

- S_83**
- M_84**
- L_85**
- XL_86**
- XXL_87**
- 3XL_88**



9854310..*	■ giallo/nero	dalla S alla 3XL
9854312..*	■ grigio/nero	dalla S alla 3XL

sofftozero **PILE SVEZIA/NORVEGIA**



SVEZIA: Pile con chiusura centrale mezza zip, 2 tasche laterali con cerniera. Elastico ai polsi e in vita. Tessuto: 100% poliestere - **280 gr**

NORVEGIA: Pile zip intera, 280 gr con 2 tasche laterali con cerniera. Elastico ai polsi e in vita. Coulisce regolabile in vita. Tessuto: 100% poliestere - **280 gr**

Taglie:

- XS*_82**
- S*_83**
- M_84**
- L_85**
- XL_86**
- XXL_87**
- 3XL*_88**



SVEZIA	NORVEGIA		
9854406..	■	9844306.. blu navy	dalla XS alla 3XL
9854413..	■	9844313.. nero	dalla XS alla 3XL
9854407..*	■	9844307..* blu royal	dalla XS alla 3XL
9854415..*	■	9844315..* rosso	dalla XS alla 3XL
9854420..*	■	9844320..* verde scuro	dalla XS alla 3XL
9854453..*	■	9844353..* grigio smoke	dalla XS alla 3XL

Gli articoli contrassegnati da * sono S.O. - arrivo in 10 gg circa



GILET BRISTOL



CAT. I EN ISO 13688

#10

capitolo | sicurezza

Gilet smancato, doppia imbottitura. Una tasca al petto chiusa con cerniera. Due tasche inferiori chiuse con cerniera, coulisse con ferma corda sul fondo. Coda di topo riflettente sulle spalle. Giromanica elasticizzata. Capo di abbigliamento per utilizzo generico in vari ambiti, adatto sia per le mezze stagioni che in presenza di temperature fredde ma non estreme e in presenza di vento sia durante il lavoro sia come articolo casual per il tempo libero. Tessuto: 100% Poliestere spalmato AC - **280 gr/mq**

Taglie:

S_83
M_84
L_85
XL_86
XXL_87
3XL_88



9835913..*	■	nero	dalla S alla 3XL
9835906..*	■	blu	dalla S alla 3XL
9835911..*	■	grigio scuro	dalla S alla 3XL



GILET PARIS



CAT. I EN ISO 13688

Gilet con giromanica elasticizzata, fodera interna e cerniera fluo, due tasche inferiori chiuse con cerniera fluo e fondo elasticizzato. Capo di abbigliamento per utilizzo generico in vari ambiti, adatto sia per le mezze stagioni che in presenza di temperature fredde ma non estreme e in presenza di vento sia durante il lavoro sia come articolo casual per il tempo libero. Tessuto: 100% Poliestere Fodera: 100% poliestere taffeta - **200 gr/mq**

Taglie:

S_83
M_84
L_85
XL_86
XXL_87
3XL*_88



9854526..	■	blu/rosso	dalla S alla 3XL
9854507..	■	blu/grigio	dalla S alla 3XL
9854628..	■	blu/verde	dalla S alla 3XL

soffo zero GILET STAR



CAT. I EN ISO 13688

Gilet multitasche estivo, non foderato, con gancio portabadge/portachiavi e un taschino portacellulare sul petto. Una tasca sul petto e due doppie tasche con zip, con due taschini applicati.

Tessuto: 80% poliestere - 20% cotone - **195 gr/mq**

Taglie:

S_83
M_84
L_85
XL_86
XXL_87
3XL*_88



9854711..	■	grigio	dalla S alla 3XL
9854706..	■	blu	dalla S alla 3XL
9854741..*	■	beige	dalla S alla 3XL
9854713..*	■	nero	dalla S alla 3XL

soffo zero GILET ANTARES



CAT. I EN ISO 13688

Gilet imbottito con zip coperte nastrate, una tasca con zip sul petto, due tasche con zip, due doppie tasche e una tasca interna portafoglio. Elastico antivento nel giromanica. Un gancio portachiave o portabadge.

Tessuto esterno: 80% poliestere - 20% cotone - **195 gr/mq**

Taglie:

S_83
M_84
L_85
XL_86
XXL_87
3XL_88



9811607..*	■	blu royal	dalla S alla 3XL
9811611..*	■	grigio/nero	dalla S alla 3XL
9811615..*	■	rosso	dalla S alla 3XL
9811617..*	■	verde	dalla S alla 3XL

Gli articoli contrassegnati da * sono S.O. - arrivo in 10 gg circa



CAMICE KIPARIS



EN ISO 13688 CAT. I

Camice da lavoro con tre tasche, copribottone ed elastico ai polsi. 100% cotone sanforizzato. Grammatura tessuto: **240 gr/mq**

Taglia: **S_83 - M_84 - L_85 - XL_86 - XXL_87* - 3XL_88***



#10

capitolo | sicurezza

9847006..	■ blu	da S a 3XL
9847004..*	□ bianco	da S a 3XL
9847007..*	■ blu royal	da S a 3XL
9847011..*	■ grigio	da S a 3XL



CAMICE IN TERITAL C/BOTTONE



EN ISO 13688 CAT. I

Camice lavoro con tre tasche, copribottone ed elastico ai polsi. Composizione tessuto: 65% poliestere - 35% cotone. Grammatura tessuto: **130 gr/mq**



■ blu navy	□ bianco	■ grigio	■ verde
980452124	980452525	980452132	980452136* S
980452126	980452526	980452133	980452137* M
980452128	980452527	980452134	980452138* L
980452130	980452528	980452135	980452139* XL
980452131*	980452529*	980452141*	980452140* XXL
980452142*	980452530*	980452144*	980452143* 3XL

Gli articoli contrassegnati da * sono S.O. - arrivo in 10 gg circa

ABBIGLIAMENTO LAVORO



TUTA INTERA ORO MASSAUA



CAT. I

EN ISO
13688

#10

capitolo | sicurezza

Tuta lavoro modello "ORO" con cerniera coperta, quattro tasche, elastico in vita e ai polsi e portametro. Composizione tessuto: 100% cotone sanforizzato. Grammatura tessuto: **260 gr/mq**



■ blu navy

□ bianco

■ grigio

980451138	980451126*	980451143*	S
980451139	980451128*	980451144*	M
980451140	980451130*	980451145*	L
980451141	980451131*	980451146*	XL
980451142	980451132*	980451147*	XXL
980451160*	980451158*	980451161*	3XL



SALOPETTE ORO



CAT. I

EN ISO
13688

Salopette modello "Oro", con elastico sul retro e sulle bretelle, quattro tasche, portametro e ganci in plastica. Composizione tessuto: 100% cotone. Grammatura tessuto: **260 gr/mq**

Taglia: dalla 44-46*-48-50-52-54-56-58-60*-62*-64*



9855906

■ blu navy

dalla 44 alla 64



Gli articoli contrassegnati da * sono S.O. - arrivo in 10 gg circa

global trading **GIACCA ORO**



Giacca lavoro modello "ORO" con bottoni coperti e tre tasche.
Composizione tessuto: 100% cotone sanforizzato.
Grammatura tessuto: **260 gr/mq**

Taglie: 44* - 46 - 48 - 50 - 52 - 54 - 56 - 58 - 60* - 62* - 64*



832490.. ■ blu da 44 a 64

global trading **GIUBBINO ORO**



Giubbino lavoro modello "ORO" con bottoni coperti e due tasche.
Composizione tessuto: 100% cotone sanforizzato.
Grammatura tessuto: **260 gr/mq**

Taglie: 44* - 46 - 48 - 50 - 52 - 54 - 56 - 58 - 60* - 62* - 64*



832780.. ■ blu da 44 a 64

832717..* ■ verde da 44 a 64

832711..* ■ grigio da 44 a 64

global trading **PANTALONE ORO**



Pantalone lavoro modello "ORO" con elastico in vita, bottoni coperti, tre tasche e portametro. Composizione tessuto: 100% cotone sanforizzato.
Grammatura tessuto: **260 gr/mq**

Taglie: 44* - 46 - 48 - 50 - 52 - 54 - 56 - 58 - 60* - 62* - 64*



832500.. ■ blu da 44 a 64

832517..* ■ verde da 44 a 64

832511..* ■ grigio da 44 a 64

sotto zero **ABBIGLIAMENTO TERMICO**



Lenzing Modal® è il tessuto più idoneo per una vestibilità aderente al corpo. La fibra tessile (derivata dal legno) è ottenuta con un ideale abbinamento al cotone. Lenzig Modal® è il 50% più igroscopico (vapore assorbente) del cotone, mantiene il colore lavandolo ed è resistente al restringimento. Modal® è diventato il materiale più idoneo per l'abbigliamento intimo con numerosi vantaggi inerenti alla morbidezza e comfort, garantiti anche dalla presenza del 5% di Spandex. Abbinato al normale abbigliamento da lavoro, offre una perfetta vestibilità e protezione contro il freddo.

Tessuto: 47,5% Modal, 47,5% Cotone, 5% elastam.

Taglia: SM_83 - 4XL_85 - XXL/3XL_87



9853513..* maglia dalla S/M alla XXL/3XL

9853613..* pantalone dalla S/M alla XXL/3XL

Gli articoli contrassegnati da * sono S.O. - arrivo in 10 gg circa



GIUBBINO GLOBO



CE EN ISO 13688

Giubbotto lavoro modello "Globo" con cerniera coperta, elastici laterali al girovita, velcro ai polsi, maniche staccabili con cerniera, due tasconi, taschino con portapenne e portacellulare. Composizione tessuto: 100% cotone sanforizzato. **300 gr/mq.**

Taglia: dalla S alla 3XL



980449124*	blu/grigio	S
980449126	blu/grigio	M
980449128	blu/grigio	L
980449130	blu/grigio	XL
980449131	blu/grigio	XXL
980449132*	blu/grigio	3XL



PANTALONE GLOBO



CE EN ISO 13688

Pantalone lavoro "Globo" con bottoni coperti, elastici laterali in vita, due tasche anteriori, due tasche posteriori con velcro, tascone con pattina su gamba sinistra, doppia tasca applicata su gamba destra, aperture per inserimento protezioni alle ginocchia. Composizione tessuto: 100% cotone sanforizzato, **300 gr/mq**

Taglia: dalla S alla 3XL



980447124*	blu/grigio	S
980447126	blu/grigio	M
980447128	blu/grigio	L
980447130	blu/grigio	XL
980447131	blu/grigio	XXL
980447132*	blu/grigio	3XL



PETTORINA GLOBO



CE EN ISO 13688

Salopette lavoro modello "Globo" con cerniera laterale, ganci in plastica, due tasche anteriori, due tasche posteriori con velcro, tascone con pattina su gamba sinistra, doppia tasca applicata su gamba destra, aperture per inserimento protezioni alle ginocchia. Composizione tessuto: 100% cotone sanforizzato con inserti in poliestere coton, **300 gr/mq.**

Taglia: dalla S alla 3XL



980448124*	blu/grigio	S
980448126*	blu/grigio	M
980448128*	blu/grigio	L
980448130*	blu/grigio	XL
980448131*	blu/grigio	XXL
980448132*	blu/grigio	3XL



BERMUDA RIPSTOP



CE EN ISO 13688

Bermuda multitasche, in tessuto "Ripstop" antistrappo resistente alle lacerazioni, con elastici laterali in vita, bottoni coperti, due tasche anteriori, due tasche posteriori con pattina e velcro, tascone con pattina e velcro gamba sinistra, tascone e portmetro su gamba destra. Composizione tessuto: 100% cotone, lavorazione "Ripstop" grammatura tessuto: **200 gr/mq.**

Taglia: dalla S alla 3XL



blu/grigio	blu	grigio	
981141176*	981140683*	981141183*	S
981141179*	981140684*	981141184*	M
981141178*	981140685*	981141185*	L
981141181*	981140686*	981141186*	XL
981142182*	981140687*	981141187*	XXL
981142184*	981140688*	981141188*	3XL

Gli articoli contrassegnati da * sono S.O. - arrivo in 10 gg circa



PANTALONE RIDER



CAT. I

Pantalone superstretch con elastici ai fianchi, dettagli rifrangenti sul fondo gamba, travette in tinta giallo fluo, ginocchia preformate, chiusura centrale con cerniera e bottone, 2 tasche anteriori a filetto, doppio tascone laterale con pattina chiusa da velcro, 2 tasche posteriori chiuse con pattina e velcro, doppie cuciture nei punti di maggiore sforzo.

Tessuto: 90% nylon/10% spandex, peso tessuto **260 gr/mq**

Taglia: **S_83 - M_84 - L_85 - XL_86 - XXL_87* - 3XL_88***



9830206.. ■ blu da S a 3XL

9830213.. ■ nero da S a 3XL



PANTALONE RIDER ESTIVO



CAT. I

Pantalone in tessuto bielastico 4 way stretch con elastico ai fianchi, dettagli rifrangenti sul fondo gamba, travette e cuciture colore giallo fluo, ginocchia preformate, chiusura centrale con cerniera e bottone, 2 tasche anteriori applicate, doppio tascone laterale con pattina chiusa con velcro e soffietti colore giallo fluo, 2 tasche posteriori chiuse con pattina e velcro, tirapattine in colore giallo fluo, doppie cuciture nei punti di maggiore sforzo, vestibilità slim-fit.

Tessuto: 4 way stretch 90% nylon/10% spandex **180 gr/mq**

Taglia: **XS_82* - S_83* - M_84 - L_85 - XL_86 - XXL_87* - 3XL_88***



9834906.. ■ blu navy da XS a 3XL

9852813.. ■ nero da XS a 3XL



PANTALONE JUMP



CAT. I

Pantalone stretch slim-fit, elastico ai fianchi, 2 tasche laterali a filetto, porta metro su gamba destra e tascone chiuso con pattina e velcro a sinistra, 2 tasche posteriori a toppa, triple cuciture sul cavallo e lungo gamba, ginocchia preformate con inserti rifrangenti, cuciture a contrasto lime fluo sulle tasche. Tessuto: 97% cotone/3% spandex, peso tessuto **250 gr/mq**

Taglia: **S_83 - M_84 - L_85 - XL_86 - XXL_87 - 3XL_88**



9841206..* ■ blu navy/grigio da S a 3XL

9841213..* ■ nero/grigio da S a 3XL

9841204..* □ bianco/nero da S a 3XL



BERMUDA JUMP



CAT. I

Bermuda stretch slim-fit. Elastico ai fianchi. Due tasche laterali a filetto. Porta metro su gamba destra. Tasconi chiusi con pattina e velcro. Due tasche posteriori a toppa. Triple cuciture sul cavallo e lungo gamba e cuciture a contrasto lime fluo sulle tasche.

Tessuto: 97% cotone/3% spandex, peso tessuto **250 gr/mq**

Taglia: **S_83 - M_84 - L_85 - XL_86 - XXL_87 - 3XL_88**



9852906..* ■ blu/grigio da S a 3XL

9852913..* ■ grigio/nero da S a 3XL

Gli articoli contrassegnati da * sono S.O. - arrivo in 10 gg circa



PANTALONI MADDOX

#10



EN ISO 13688 CAT. I



Pantalone Maddox in tessuto stretch 4-way con inserti in poliestere Oxford, elastici laterali in vita, bottone antigraffio e cerniera coperta, due tasche davanti e due tasche posteriori di cui una applicata e una a filetto, due tasconi con pattina alle gambe, con gancio porta-badge*, su gamba sinistra tasca obliqua per cellulare con pattina per una facile personalizzazione, cuciture a contrasto, profilo rifrangente alle ginocchia. *Porta-badge non incluso.

Tessuto: 92% nylon-8% SPANDEX 220 gr/mq

Taglia: S_83 - M_84 - L_85 - XL_86 - XXL_87* - 3XL_88*



9830106.. ■ blu da S a 3XL

9830113.. ■ nero da S a 3XL

9830111..* ■ grigio da S a 3XL



GILET MADDOX



EN ISO 13688 CAT. I



Gilet Maddox in tessuto stretch 4-way con inserti in poliestere Oxford e fodera interna in pile, tasca sul petto con pattina e chiusura in velcro, due tasche con zip coperta, dettagli rifrangenti sulle spalle.

Tessuto: 92% nylon-8% spandex 220 gr/mq

Taglia: S_83* - M_84 - L_85 - XL_86 - XXL_87* - 3XL_88*



9853006.. ■ blu da S a 3XL

9853013.. ■ nero da S a 3XL

9853011..* ■ grigio da S a 3XL



BERMUDA MADDOX



EN ISO 13688 CAT. I



Bermuda Maddox in tessuto stretch 4-way, con inserti in poliestere Oxford, elastici laterali in vita, bottone antigraffio e cerniera coperta, due tasche davanti e due tasche posteriori di cui una applicata e una a filetto, due tasconi con pattina alle gambe, con gancio porta-badge*, su gamba sinistra tasca obliqua per cellulare con pattina per una facile personalizzazione, cuciture a contrasto.

*Porta-badge non incluso

Tessuto: 92% nylon-8% spandex 220 gr/mq

Taglia: S_83 - M_84 - L_85 - XL_86 - XXL_87 - 3XL_88



9853106..* ■ blu da S a 3XL

9853113..* ■ nero da S a 3XL

9853111..* ■ grigio da S a 3XL

Gli articoli contrassegnati da * sono S.O. - arrivo in 10 gg circa

sotto zero

JEANS MULTITASCHE



EN ISO 13688 CAT. I

Pantalone in 100% cotone denim, chiusura centrale con cerniera e bottone, elastico in vita 5 tasche. Tasche laterali sulla gamba destra.
Tessuto: 100% cotone denim – **400 gr/mq**

Taglia: **S_83 - M_84 - L_85 - XL_86 - XXL_87 - 3XL_88**



9853207..* ■ blu da S a 3XL

sotto zero

CAMICIA OXFORD



CAT. I EN ISO 13688

Camicia con due taschini e portapenne.
Composizione tessuto: 100% cotone Oxford

Taglia: **S_83 - M_84 - L_85 - XL_86 - XXL_87 - 3XL_88**



9853307..* ■ manica lunga da S a 3XL

9853407..* ■ manica corta da S a 3XL

#10

capitolo | sicurezza



PANTALONE INVERNALE SIGMA



EN ISO 13688

Pantalone invernale foderato, bicolore multitasche con cuciture a contrasto, elastico in vita e soffietto alle ginocchia per un'ottima vestibilità, cerniera coperta, cavallo rinforzato, due tasche e taschino portamonete davanti, due tasconi posteriori di cui uno chiuso da pattina con velcro, tascone con pattina chiusa da velcro su gamba sinistra, tasca portametro con taschino supplementare chiuso da velcro e passante portamartello su gamba destra.

Composizione tessuto: 100% cotone

Grammatura tessuto: **250 gr/mq ESTERNO 160 gr/mq INTERNO**

Taglia: **dalla S alla XXL**

fodera intera



■ grigio ■ blu

981158180*	981153141*	S
981159179	981154140	M
981160178	981155139	L
981161181	981156142	XL
981162182*	981157143*	XXL



PANTALONE DELTA



EN ISO 13688

Pantalone bicolore multitasche con cuciture a contrasto, elastico in vita e soffietto alle ginocchia per un'ottima vestibilità, cerniera coperta, cavallo rinforzato, due tasche e taschino portamonete davanti, due tasconi posteriori di cui uno chiuso da pattina con velcro, tascone con pattina chiusa da velcro su gamba sinistra, tasca portametro con taschino supplementare chiuso da velcro e passante portamartello su gamba destra.

Composizione tessuto: 65% poliestere - 35% cotone - **240 gr/mq**

Taglia: **dalla M alla 3XL**



■ blu/nero ■ grigio/nero

981500784	981501184	M
981500785	981501185	L
981500786	981501186	XL
981500787	981501187	XXL
981500788*	981501188*	3XL

Gli articoli contrassegnati da * sono S.O. - arrivo in 10 gg circa

GIACCA SOFTSHELL WAVE



CAT. I EN ISO 13688

Softshell 3 strati con membrana interna, cerniera centrale YKK, cappuccio con coulisse e ferma corda, 2 tasche inferiori chiuse con cerniera, 2 tasche interne, polsini elastici zip puller nero con inserto rifrangente silver. Capo di abbigliamento per utilizzo generico in vari ambienti, adatto sia per le mezze stagioni che in presenza di temperature fredde ma non estreme e in presenza di vento sia durante il lavoro sia come articolo casual per il tempo libero.

Tessuto: 100% poliestere mechanical Stretch/TPU/fleece-WP 8000mm, MVP 500mm - **290 gr/mq**

Taglie:

S_83
M_84
L_85
XL_86
XXL_87
3XL_88
4XL_89



9854813..* ■ nero dalla S alla 4XL

9854806..* ■ blu navy dalla S alla 4XL

9854853..* ■ grigio scuro dalla S alla 4XL

9854856..* ■ verde scuro dalla S alla 4XL

GIACCA SOFTSHELL SLIDE



CAT. I EN ISO 13688

Giacca con zip lunga e maniche staccabili. Due tasche laterali chiuse con cerniera arancio fluo, una tasca al petto chiusa con cerniera arancio fluo. Polsini e girocollo elasticizzati e tirazip arancio fluo. Vestibilità slim fit. Capo di abbigliamento per utilizzo generico in vari ambienti, adatto sia per le mezze stagioni che in presenza di temperature fredde ma non estreme e in presenza di vento sia durante il lavoro sia come articolo casual per il tempo libero.

Tessuto: Softshell 100% poliestere mechanical stretch.

Taglie:

S_83
M_84
L_85
XL_86
XXL_87
3XL_88



985501383* ■■ nero/arancio dalla S alla 3XL

GIACCA SOFTSHELL HIKE



CAT. I EN ISO 13688

Softshell con cappuccio a doppio ferma corda, design interno felpato con triangoli, impermeabile W/P 8000 mm e traspirante V/P 800 mm, piping rifrangente scuro sulle spalle, chiusura centrale con cerniera. 2 tasche inferiori chiuse con cerniera, 1 tasca al petto chiusa con cerniera e motivo rifrangente, 1 tasca interna chiusa con velcro, polsini regolabili con velcro. Tirazip colore argento fluo, coulisse con doppio ferma corda per regolazione sul fondo, banda verde fluo personalizzata PROTECTOR SAFETY all'interno, appendi capo al collo in colore verde fluo, etichetta gommata PROTECTOR SAFETY sulla manica sinistra.

Taglie:

S_83
M_84
L_85
XL_86
XXL_87
3XL_88



9855106..* ■ blu navy dalla S alla 3XL

9855153..* ■ grigio scuro dalla S alla 3XL

9855156..* ■ verde scuro dalla S alla 3XL

9855113..* ■ nero dalla S alla 3XL

GIACCA SOFTSHELL FASTEN



CAT. I EN ISO 13688

Giacca softshell leggera all season. Cappuccio a doppio ferma corda per regolazione e piping rifrangente su giro maniche. Chiusura centrale con cerniera, 2 tasche inferiori chiuse con cerniera, 1 tasca interna chiusa con velcro, 1 tasca al petto chiusa con cerniera e bordatura rifrangente. Polsini elasticizzati e tira zip colore argento fluo. Coulisse con doppio ferma corda per regolazione sul fondo. Ogni singola giacca viene fornita con sacchetto dedicato appendibile nel tessuto dell'indumento. Esterno: 30 D poliestere elasticizzato, laminato con membrana interna TPU. Impermeabile W/P:8.000 mm e traspirante MVP:800 mm Fodera: 150 gr/mq poliestere mesh.

Taglie:

S_83*
M_84
L_85
XL_86
XXL_87*
3XL_88*



9839013.. ■ nero dalla S alla 3XL

9839006.. ■■ royal blu dalla S alla 3XL

Gli articoli contrassegnati da * sono S.O. - arrivo in 10 gg circa



T SHIRT IMPERIA



CAT. I

T-shirt manica corta, 100% cotone pettinato, girocollo, colletto basso H cm 1,2, nastro interno collo in colore giallo fluo, piping anteriore giallo fluo sulle spalle e posteriore sulla schiena.

TESSUTO: 100% cotone, grammatura **150 gr.**

Taglia: **S_83 - M_84 - L_85 - XL_86 - XXL_87 - 3XL_88**



9816327..* ■ blu navy da S a 3XL

9816333..* ■ grigio/nero da S a 3XL



POLO BORDEAUX



CAT. I

Polo manica corta elasticizzata, tre bottoni in tinta cuciti con filo giallo fluo, colletto e polsini in rib, nastro di rinforzo interno collo in colore giallo fluo, piping giallo fluo anteriore sulle spalle e posteriore sulla schiena.

Taschino sul petto con cuciture giallo fluo, suddiviso in 3 spazi portapenne. Spacchetti laterali con nastro di rinforzo in colore giallo fluo.

Tessuto: 95% cotone - 5% elasthan, grammatura **200 gr.**

Taglia: **S_83 - M_84 - L_85 - XL_86 - XXL_87 - 3XL_88**



9835527..* ■ blu navy da S a 3XL

9835623..* ■ grigio/nero da S a 3XL



PANTALONE TONALE LIGHT



CAT. I

Pantalone in tessuto 4 stretch elasticizzato in orizzontale e verticale per il massimo comfort. idrorepellente. Tessuto di rinforzo color nero in nylon 400D antistrappo. Due tasche anteriori, due tasche applicate in tessuto antistrappo con bottoni automatici coperti. Una tasca laterale, due tasche posteriori con velcro ginocchia e fondo gamba in tessuto antistrappo.

Piping giallo fluo, elastici in vita e passanti maggiorati. Bottone automatico in vita coperto e triple cuciture.

Tessuto: 90% poliammide - 10% elasthan. **140 gr/mq**

Taglia: **S_83 - M_84 - L_85 - XL_86 - XXL_87 - 3XL_88**



9852606..* ■ blu navy/nero da S a 3XL

9852611..* ■ grigio/nero da S a 3XL



PANTALONE TONALE MEDIUM



CAT. I

Pantalone in tessuto 4 stretch elasticizzato in orizzontale e verticale per il massimo comfort. idrorepellente. Tessuto di rinforzo color nero in nylon 400D antistrappo. Due tasche anteriori, due tasche applicate in tessuto antistrappo con bottoni automatici coperti. Una tasca laterale, due tasche posteriori con velcro ginocchia e fondo gamba in tessuto antistrappo.

Piping giallo fluo, elastici in vita e passanti maggiorati. Bottone automatico in vita coperto e triple cuciture.

Tessuto: 90% poliammide - 10% elasthan. **260 gr/mq**

Taglia: **S_83 - M_84 - L_85 - XL_86 - XXL_87 - 3XL_88**



9814006..* ■ blu navy/nero da S a 3XL

9814011..* ■ grigio/nero da S a 3XL

Gli articoli contrassegnati da * sono S.O. - arrivo in 10 gg circa



GIUBBOTTO APRICA LIGHT

#10



CAT.1

Giubbino in tessuto elasticizzato in orizzontale e verticale per il massimo comfort. idrorepellente. Stampe rifrangenti anteriori e posteriori sul fianco. Piping giallo fluo sulle spalle anteriori e sulla schiena. Cappuccio estraibile mediante zip. Cerniere nastrate. Tessuto a protezione del mento con logo 4STRETCH. Tessuto elastico ai polsi e al fondo.

Tessuto: 90% nylon – 10% elastan – **140 gr/mq**

Taglia: S_83 - M_84 - L_85 - XL_86 - XXL_87 - 3XL_88

9830606..* ■ navy/nero da S a 3XL

9830633..* ■ grigio/nero da S a 3XL



capitolo | sicurezza



GIUBBINO SOFTSHELL BRENTA



CAT.1

Giubbino in softshell a tre strati, impermeabile e traspirante, interno in pile antipilling, cappuccio con coulisse, fodera in tessuto traforato nel cappuccio, nastro di rinforzo interno collo con tessuto appendiabito. Piping giallo fluo anteriore sulle spalle e posteriore sulla schiena.

Tessuto a protezione del mento. Polsini regolabili con velcro.

Tessuto: 95% poliestere – 5% elastane. **320 gr/mq**

Taglia: S_83 - M_84 - L_85 - XL_86 - XXL_87 - 3XL_88

9852506..* ■ navy/nero da S a 3XL

9852533..* ■ grigio/nero da S a 3XL



GIUBBINO SOFTSHELL 3 STRATI LOSANNA



CAT.1

Giubbino in soft shell a 3 strati impermeabile e imbottito, fodera in poliestere con cuciture verticali, imbottitura in poliestere, stampa rifrangente anteriore, posteriore e sul fianco, piping giallo fluo anteriore sulle spalle, posteriore sulla schiena.

Cappuccio imbottito.

Tessuto esterno 96% poliestere 4% elastane, fodera 100% poliestere,

Imbottitura 100% poliestere.

Grammatura esterno **320 gr/mq**

Taglia: S_83 - M_84 - L_85 - XL_86 - XXL_87 - 3XL_88

9816627..* ■ navy/nero da S a 3XL

9816633..* ■ grigio/nero da S a 3XL



Gli articoli contrassegnati da * sono S.O. - arrivo in 10 gg circa

sotto zero GIACCA SOFTSHELL STREAM



Giacca in softshell, chiusura centrale con cerniera ricoperta. Tasche laterali con cerniera ricoperta. Tasca sul petto lato destro con cerniera ricoperta. Polso elasticizzato. Elastico sul fondo. Cappuccio regolabile con coulisse. Interno in pile.
 Tessuto: 94% poliestere, 6% elastam - **310 gr/mq**
 Membrana in tpu
 Impermeabilità (wp) tessuto: 8000 mm/h2o
 Traspirabilità (mvp) tessuto: 7000 g/m²/24h

Taglie:

- XS_82***
- S_83***
- M_84**
- L_85**
- XL_86**
- XXL_87***
- 3XL_88***



9855206..	■ blu navy	dalla XS alla 3XL
9855213..	■ nero	dalla XS alla 3XL
9855253..*	■ grigio scuro	dalla XS alla 3XL

sotto zero GIUBBOTTO TRADE



Giubbotto con chiusura centrale tramite cerniera a vista, 2 tasche laterali con cerniera, elastico in vita e ai polsi. Fornito con piccola sacca per contenere il capo.
 Tessuto: 100% nylon - **140 gr/mq**
 Membrana in tpu

Taglie:

- S_83**
- M_84**
- L_85**
- XL_86**
- XXL_87**
- 3XL_88**
- 4XL_89**



9855306..*	■ blu navy/grigio	dalla S alla 4XL
9855321..*	■ nero/rosso	dalla S alla 4XL
9855320..*	■ verde/senape	dalla S alla 4XL

#10

capitolo | sicurezza



PARKA STONE



Parka fisso imbottito. Maniche staccabili e cappuccio ripiegabile nel collo. Chiusura con cerniera, una tasca al petto con portabadge a scomparsa, 2 tasche inferiori chiuse con bottone a pressione, 2 tasche inferiori chiuse con cerniera, 1 tasca interna. Polsini elastici regolabili. Profili rifrangenti su schiena e spalle e coulisse con ferma corda al fondo. Protegge inoltre da vento e pioggia.
 Tessuto Esterno: 100% poliestere spalmato poliuretano.
 Fodera: 100% poliestere e pile su schiena e interno collo. Imbottitura: 100% poliestere da **160 gr/mq**

Taglie:

- S_83**
- M_84**
- L_85**
- XL_86**
- XXL_87**
- 3XL_88**



9855429..*	■ blu/arancio	dalla S alla 3XL
9855434..*	■ grigio/arancio	dalla S alla 3XL



PARKA THUNDER



Parka con cappuccio inserito nel collo richiudibile con cerniera. Tessuto tecnico interno collo. Piping rifrangente sulle maniche e sulla schiena. Design rifrangente sui lati frontali. Chiusura con cerniera. Copri cerniera con bottoni a pressione. 2 tasche inferiori con soffiato giallo fluo con velcro. Tasche laterali scaldamani. 1 tasca interna, 1 tasca al petto con cerniera. Polsini regolabili con velcro. Coulisse con doppio ferma corda giallo fluo.
 Tessuto Esterno: poliestere dooby laminato con membrana interna TPU. Impermeabile W/P:8.000 mm e traspirante MVP:800 mm.
 Imbottitura: poliestere **160 gr/mq** sul corpo, **120 gr/mq** sulle maniche
 Fodera: 210 T poliestere taffeta

Taglie:

- S_83**
- M_84**
- L_85**
- XL_86**
- XXL_87**
- 3XL_88**



9843906..*	■ blu/verde	dalla S alla 3XL
9843935..*	■ grigio/verde	dalla S alla 3XL

Gli articoli contrassegnati da * sono S.O. - arrivo in 10 gg circa



PARKA HARBOUR



Parka con zip lunga con cappuccio, gilet interno staccabile, waterproof zip, 2 tasche laterali ed 1 tasca al petto. Capo di abbigliamento per utilizzo generico in vari ambiti, adatto per la stagione invernale in presenza di temperature fredde ma non estreme. Protegge inoltre da vento e pioggia.

Tessuto esterno: 75D poliestere 190 gr/mq laminato con membrana TPU interna, W/P: 8000 mm, MVP: 800 mm.

Tessuto gilet interno: nylon 20D con imbottitura a piumino **140 gr/mq**

Taglie:

S_83
M_84
L_85
XL_86
XXL_87
3XL_88



9855529..* ■ blu/arancio dalla S alla 3XL

sotto zero GIUBBOTTO MASTER QUICK



Giubbotto chiusura tramite cerniera a vista, 2 tasche laterali con interno in pile sul dorso, 2 tasche principali con velcro ricoperte da pattina 2 tasche con cerniera, tasca sul petto con chiusura in velcro e pattina + tasca porta badge con bande alta visibilità. Rib al collo e in vita bande alta visibilità sul retro tasca interna per personalizzazione maniche staccabili. Interno in pile.

Tessuto: 100% poliestere spalmato pu - **200 gr/mq**

Taglie:

S_83
M_84
L_85
XL_86
XXL_87
3XL_88



9846806..* ■ blu navy dalla S alla 3XL

sotto zero GIUBBOTTO SUPER ANTARES



Giubbotto con interno imbottito, maniche staccabili, chiusura con zip e bottoni. Esterno multitasche, tasca interna e polsini elasticizzati.

Tessuto: 80% poliestere, 20% cotone - **200 gr**

Taglie:

S_83
M_84
L_85
XL_86
XXL_87
3XL_88



9855659..* ■ grigio/nero dalla S alla 3XL

9855606..* ■ blu navy dalla S alla 3XL

9855607..* ■ blu royal dalla S alla 3XL

9855626..* ■ blu navy/rosso dalla S alla 3XL

sotto zero GIUBBOTTO QUICK



Giubbotto con chiusura tramite cerniera a vista, 2 tasche laterali con velcro e pattina, tasca sul petto con chiusura in velcro e pattina e tasca porta badge, rib al collo, in vita e sui polsi. Fodera interna di colore grigio sulla schiena e giallo ocra sui fianchi e tasca interna per personalizzazione. Maniche staccabili.

100% poliestere oxford spalmato PU

Imbottitura: **160 gr/mq**

Taglie:

S_83*
M_84
L_85
XL_86
XXL_87*
3XL_88*



9846906..* ■ blu navy dalla S alla 3XL

Gli articoli contrassegnati da * sono S.O. - arrivo in 10 gg circa

PORTWEST CAMICE ALIMENTARE UOMO 2202



Camicia in tessuto twill durevole con eccellente ritenzione di colore, non si restringe e mantiene la sua forma lavaggio dopo lavaggio, facile apertura frontale con bottoni, tasca interna sul petto.

Tessuto esterno:
Kingsmill: 65%
Poliestere, 35%
Cotone 245 gr/mq

Taglie:

XS_82
S_83
M_84
L_85
XL_86
XXL_87
3XL_88
4XL_89



9507404..* bianco

dalla XS alla 4XL

9507407..* blu

dalla XS alla 4XL

global trading CAMICE DONNA



Perfetto per l'industria alimentare, presenta chiusura anteriore con bottoni a pressione nascosti e una tasca interna sul petto. E' progettato per una vestibilità femminile.

Tessuto esterno:
Poliestere: 65%
Poliestere, 35%
Cotone 130 gr/mq

Taglie:

S_83
M_84
L_85
XL_86



9507504..* bianco

dalla S alla XL

#10

capitolo | sicurezza

global trading CASACCA E PANTALONE BIANCO



Casacca cotone collo a V, manica americana e tre tasche.
Pantalone bianco con elastico in vita, coulisse e due tasche.

Composizione tessuto: 100% cotone sanforizzato.
Grammatura tessuto: 210 gr/mq

Taglie:

XS_82
S_83
M_84
L_85
XL_86
XXL_87
3XL_88



9855804..* bianco casacca

dalla XS alla 3XL

9811481..* bianco pantalone

dalla XS alla 3XL

Gli articoli contrassegnati da * sono S.O. - arrivo in 10 gg circa

ABBIGLIAMENTO USI SPECIFICI - SANITARIO



SET COLOMBO UNISEX



#10

capitolo | sicurezza

Set casacca / pantaloni unisex per ambiente sanitario (studi medici, dentisti, veterinari...) in poliestere -cotone stretch tinta unita con elastico e coulisse. Multit tasche con porta badge con elastico.

Composizione 63%
Poliestere, 35%
Cotone, 2%
Elastane 180 gr/mq

Taglie:

S_83
M_84
L_85
XL_86
XXL_87



9812004..*	<input type="checkbox"/> bianco	dalla S alla XXL
9812011..*	<input type="checkbox"/> grigio scuro	dalla S alla XXL
9812015..*	<input type="checkbox"/> bordeaux	dalla S alla XXL
9812006..*	<input type="checkbox"/> blu	dalla S alla XXL
9812017..*	<input type="checkbox"/> verde	dalla S alla XXL



CASACCA DONNA GABI



Casacca donna adatta sia all'ambiente sanitario (studi medici, dentisti, veterinari...) che nelle società di servizi in poliestere - cotone con bottoni trasparenti, una tasca superiore e due doppie inferiori, leggermente sfiancata e lunghezza fino ai fianchi.

Composizione 63%
Poliestere 35%
Cotone 160 gr/mq

Taglie:

S_83
M_84
L_85
XL_86
XXL_87



9812104..*	<input type="checkbox"/> bianco	dalla S alla XXL
9812103..*	<input type="checkbox"/> azzurro	dalla S alla XXL
9812106..*	<input type="checkbox"/> blu	dalla S alla XXL



MANTELLA CON TASCA



Mantella con tasca in tessuto twill durevole con eccellente ritenzione di colore.

Tessuto esterno:
Kkingsmill 65%
Poliestere 35%
Cotone 190 gr/mq

Taglie:

S/M_83
L/XL_85



950008430..*	<input type="checkbox"/> bianco	S/M - L/XL	5	
950008440..*	<input type="checkbox"/> rosso	S/M - L/XL	5	
950008443..*	<input type="checkbox"/> nero	S/M - L/XL	5	

Gli articoli contrassegnati da * sono S.O. - arrivo in 10 gg circa

FALDE CON PETTORINA



Falde con pettorina e tasca.

Composizione tessuto: 100% cotone sanforizzato
 Grammatatura tessuto: **240 gr/mq**
 Misure indicative: cm 70x90h
 con tasca cm 17x20

- 980071000* **1** bianco con tasca

- 980068000* **2** verde con tasca

- 980069000* **3** blu scuro con tasca

- 980070000* **4** blu royal con tasca

- 980072000* **5** bianco senza tasca



#10

capitolo | sicurezza

FALDA KIPARIS REGOLABILE



Falde con pettorina, con tascone e laccio regolabile in altezza.

Composizione tessuto: 100% cotone
 Grammatatura tessuto: **240 gr**

Taglia:
unica



- 980087000* bordeaux 5

- 980087030* nero 5



PORTWEST GREMBIULE BAR



La scelta perfetta del grembiule per quando la copertura completa non è necessaria. Questo grembiule ha una grande tasca ideale per lo stoccaggio. Il grembiule è realizzato con il nostro tessuto Kingsmill ad alte prestazioni e presenta cuciture laterali anti-intreccio. Tessuto twill durevole con eccellente ritenzione di colore, nodo anti aggrovigliamento per un fissaggio sicuro, 1 tasca sicura. Dimensioni 27x38 cm.

Tessuto esterno:
 Kingsmill: 65%
 Poliestere
 35% Cotone **190gr/mg**

- 950811301* bianco 5



Gli articoli contrassegnati da * sono S.O. - arrivo in 10 gg circa

GIACCA CUOCO LUX



Giacca da cuoco manica lunga, doppio petto, chiusura con bottoni estraibili, taschino lato cuore e doppio taschino su manica sinistra.

Composizione tessuto: 100% cotone
Grammatura tessuto: **220 gr/mq**



Vestibilità SLIM FIT

980454103	■	nero	S
980454104	■	nero	M
980454105	■	nero	L
980454106	■	nero	XL
980454107	■	nero	XXL
980454108	■	nero	3XL

PANTALONE CUOCO CON COULISSE



Pantalone da cuoco con coulisse interna, elastico in vita, due tasche davanti e una tasca dietro.

Composizione tessuto: 100% cotone
Grammatura tessuto: **180 gr**



Taglie:
XS **82**
S **83**
M **84**
L **85**
XL **86**
XXL **87**
3XL **88**

9856343.* bianco/nero dalla XS alla 3XL

#10

capitolo | sicurezza

CAPPELLO DA CUOCO



Cappello da cuoco, chiusura con velcro.

Composizione tessuto:
Cotone 100%

Taglia:
unica



BANDANA CUOCO S904



Questo modello di bandana dà un'alternativa elegante e moderna per cuochi e personale di cucina. Con inserti laterali meshair.

Tessuto esterno:
Kingsmill: 65% Poliestere, 35% Cotone 190gr/mq

Taglia:
unica



CUFFIA CON RETINA DONNA



Cuffia con retina, elastico posteriore. Confezione 10 pz

100% cotone

Taglia:
unica



980074000* ■ nero

950801301* ■ nero

980800401* □ bianco

980073050 □ bianco

10

Gli articoli contrassegnati da * sono S.O. - arrivo in 10 gg circa

PORTWEST GIACCA CLASSIC IONA
IMPERMEABILE F440



La giacca impermeabile IONA™ garantisce protezione dalla pioggia e migliora la visibilità di chi la indossa. Ha il cappuccio richiudibile, cordini di regolazione, tasche ampie, dorso ventilato e aperture sotto le ascelle.
Tessuto esterno: 100% Poliestere, rivestito PVC 210g.

Taglia: S_83* - M_84 - L_85 - XL_86 - XXL_87* - 3XL_88* - 4XL_89* - 5XL_90* - 6XL_91*



9530407.. ■ blu navy da S a 6XL

PORTWEST PANTALONI CLASSIC IONA
IMPERMEABILI F441

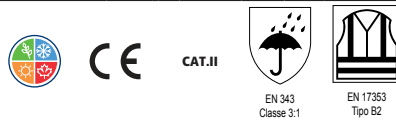

I pantaloni classici impermeabili IONA offrono maggiore visibilità in ogni condizione. Vita elasticizzata, tasche di accesso laterali, orlo regolabile per una migliore vestibilità.
Tessuto esterno: 100% Poliestere, rivestito PVC 210g.

Taglia: S_83* - M_84 - L_85 - XL_86 - XXL_87 - 3XL_88* - 4XL_89* - 5XL_90* - 6XL_91*



9530507.. ■ blu navy da S a 6XL

PORTWEST GIACCA LUNGA IMPERMEABILE
CLASSIC S438



Progettata per essere indossata in condizioni climatiche avverse. Tessuto leggero, impermeabile con cuciture nastrate per prevenire la penetrazione dell'acqua. Occhielli e retro aerato per una maggiore traspirabilità e comfort. Polsino interno elasticizzato, Apertura frontale con zip per un facile accesso. Cappuccio a scomparsa per maggiore funzionalità. Vestibilità comoda per un maggior comfort. Finitura del tessuto eco-sostenibile estremamente resistente all'acqua, le gocce d'acqua si allontanano dalla superficie del tessuto. Cuciture nastrate per una maggior protezione 2 tasche sicure. Rivestimento PVC conforme REACH Tessuto classificato 40+ UPF per bloccare il 98% dei raggi UV.

Taglia: S_83 - M_84 - L_85 - XL_86 - XXL_87 - 3XL_88 - 4XL_89 - 5XL_90 - 6XL_91



9531706.* ■ blu navy da S a 6XL

Gli articoli contrassegnati da * sono S.O. - arrivo in 10 gg circa

#10

capitolo | sicurezza

ABBIGLIAMENTO VISIBILITÀ MIGLIORATA

COFRA® PARKA LEIDA
BORN TO WORK

#10



EN ISO 13688



capitolo | sicurezza

Giacca imbottita con apertura centrale chiusa con zip e snap, con doppia pattina interna ed esterna, bande ed inserti reflex, cappuccio e collo con imbottitura in THINSULATE™, fodera interna in pile, elastico e coulisse in vita per agevolare l'aderenza del capo al corpo, tasca interna portacellulare con protezione da onde elettromagnetiche E-WARD.

Composizione: 100% nylon Oxford 420 D, fodera: 100% nylon, imbottitura: 100% poliestere THINSULATE™ 150 g/m²

Taglia: **M_84 - L_85 - XL_86 - XXL_87 - 3XL_88 - 4XL_89**



9810006..* ■ blu

da S a 4XL

COFRA® PETTORINA GRADO
BORN TO WORK



EN ISO 13688



Pettorina imbottita con apertura centrale chiusa con zip e snap, apertura laterale lungo tutta la gamba, bretelle elastiche regolabili, doppia tasca anteriore vita, inserti rifrangenti sul fondo, tasche ginocchiere imbottite con THINSULATE™ per ridurre dispersione termica in tale zona.

Composizione 100% nylon Oxford 420 D, fodera: 100% nylon, imbottitura: 100% poliestere THINSULATE™ 150 g/m².

Taglia: **M_84 - L_85 - XL_86 - XXL_87 - 3XL_88 - 4XL_89**



9810106..* ■ blu

da S a 4XL

Gli articoli contrassegnati da * sono S.O. - arrivo in 10 gg circa

COFRA® GIACCA SAW BRAKE
BORN TO WORK



EN ISO 11983-6:2019
CLASS 1 - Design A

Giacca con apertura centrale con zip, colletto rinforzato con materiale protettivo, due ampie tasche sul fondo, inserti in tessuto fluorescente, inserti rifrangenti, polsino regolabile con snap, regolazione vita tramite coulisse, sistema di ventilazione anteriore e posteriore.
Composizione: 65% poliestere - 35% cotone . Grammatatura :260 g/m².

Taglia: S_83 - M_84 - L_85 - XL_86 - XXL_87 - 3XL_88 - 4XL_89



9810217..* verde/arancio da S a 4XL

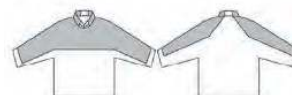

CLASS 1 - 20 m/s



#10

capitolo | sicurezza

COFRA® PANTALONE CHAIN STOP
BORN TO WORK



EN ISO 13688

EN ISO 11983-6:2019
CLASS 1 - Design A

Pantalone con tasca posteriore con velcro, 2 ampie tasche anteriori, aperture posteriori con zip per l'aerazione, bottoni per le bretelle, elastico in vita, inserti in tessuto fluorescente, parte posteriore vita rialzata, pattina coprizip rinforzata con materiale protettivo, tasca portametro.

Composizione: 65% poliestere - 35% cotone. Grammatatura :260 g/m².

Taglia: M_84 - L_85 - XL_86 - XXL_87 - 3XL_88 - 4XL_89

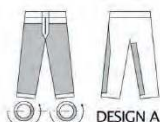

DESIGN A
CLASS 1 - 20 m/s

9810317..* verde/arancio da S a 4XL

PORTWEST® GUANTO OAK MOTOSEGHISTA (CLASSE 0) A290

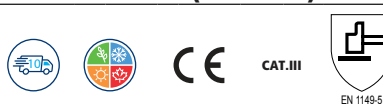

EN 1149-5

Progettato per offrire la massima protezione e comfort durante l'esecuzione di lavori con motosega. Materiale protettivo solo nel guanto sinistro conforme alla EN381-7 Classe 0, 16m/s. Protezione della motosega solo per la mano sinistra. Per lavori di costruzione, paesaggi, agricoltura e forestale. Polsino in maglia per una vestibilità sicura. Progettato per velocità della motosega fino a 16 m/s. Pelle premium con palmo rinforzato per la massima durata. Imbottitura addizionale sulle nocche per una maggiore protezione.

Tessuto: Pelle di bufalo, Poliestere, Elasticizzato.

Taglia: L_85 - XL_86



9835001..* arancio/bianco da L a XL

Gli articoli contrassegnati da * sono S.O. - arrivo in 10 gg circa

ALTA VISIBILITÀ

PORTWEST POLO BICOLORE COMFORT HIV VIS S174

#10



CAT.II



EN ISO 20471
Classe 2

Polo bicolore in Cotton Comfort che fornisce traspirabilità, visibilità e comfort. Alto contenuto di cotone per un comfort superiore, banda riflettente per una maggiore visibilità, design superiore con colletto in contrasto con piping, spacchi laterali, vestibilità comoda, tessuto classificato 40+ UPF per bloccare il 98% dei raggi UV.

Tessuto esterno: Maglia in 55% Cotone, 45% Poliestere 175g.

Taglia: S_83 - M_84 - L_85 - XL_86 - XXL_87* - 3XL_88* - 4XL_89*



9505902.. arancione/blu da S a 4XL

9505910.. giallo/blu da S a 4XL

PORTWEST T SHIRT HI VIS CONFORT S170



CAT.II



EN ISO 20471
Classe 2

Tessuto Cotton Comfort leggero e traspirante, questa t-shirt a manica corta ha la cucitura sul collo coperta per il massimo comfort e utilizza una banda riflettente per una maggiore visibilità.

Tessuto classificato 40+ UPF per bloccare il 98% dei raggi UV. Certificato EN ISO 20471 per oltre 50 lavaggi, girocollo.

Tessuto esterno: Maglia in 55% Cotone, 45% Poliestere 175g.

Taglia: S_83 - M_84 - L_85 - XL_86 - XXL_87* - 3XL_88* - 4XL_89* - 5XL_90*



9506002.. arancio da S a 5XL

9506010.. giallo da S a 5XL

Gli articoli contrassegnati da * sono S.O. - arrivo in 10 gg circa

PORTWEST GILET EXECUTIVE BERLINO S476

Il gilet executive unisce la leggerezza di un gilet con la praticità delle tasche per quelle situazioni in cui una giacca può essere troppo calda. Una tasca porta badge completa questo capo unico. Apertura frontale con zip per un facile accesso, 7 tasche ampie 2 tasche inferiori, tasca porta penne e cellulare, anello radio per facilitare l'aggancio di una radio, D-ring per chiavi o ID card, Certificato EN ISO 20471 per oltre 50 lavaggi.

Tessuto esterno: 100% Poliestere, ordito a maglia 125g.

Taglia: XS_82* - S_83* - M_84 - L_85 - XL_86* - XXL_87* - 3XL_88* - 4XL_89* - 5XL_90*



9505202.. ■ arancio da XS a 5XL

9505310.. ■ giallo da XS a 5XL

PORTWEST GILET HI VIS C372

Gilet a mezza manica con zip per un'ulteriore copertura ad alta visibilità, mantenendo fresco chi lo indossa. Utilizza tessuto leggero e nastro riflettente HiVisTex. Con chiusura a zip frontale e tasca per tablet con zip, che può contenere tablet fino a 10,5" senza custodia, tasca esterna per tablet per una conservazione sicura, visibilità abbondante per un maggior comfort, Certificato EN ISO 20471 per oltre 50 lavaggi.

Tessuto esterno 100% poliestere.

Taglia: S_83 - M_84 - L_85 - XL_86 - XXL_87 - 3XL_88



9505410..* ■ giallo da S a 3XL

PORTWEST GILET HI VIS C474

Caratteristiche: Leggera e confortevole, banda riflettente per una maggiore visibilità, chiusura con fettuccia a strappo per un facile accesso, visibilità abbondante per un maggior comfort, certificato EN ISO 20471 per oltre 50 lavaggi. Tessuto esterno: 100% Poliestere, ordito a maglia 125g.

Taglia: L - XL



29338000 ■ arancio da L a 5XL

29338021 ■ giallo da L a 5XL

PORTWEST BRETELLE HI-VIS HV55

Chiusura regolabile con fettuccia a strappo per adattarsi alle varie taglie. La larghezza della cintura e delle fasce per le spalle è di 7,5 cm, per un'ottima vestibilità. Facile da indossare e facile da togliere. Nastro riflettente largo 3 cm per una maggiore visibilità.

Tessuto esterno: 100% Poliestere, rivestito PVC 190g

Taglia: Unica



980090000 ■ arancio taglia unica

980090010 ■ giallo taglia unica

Gli articoli contrassegnati da * sono S.O. - arrivo in 10 gg circa

PORTWEST FELPA HI-VIS B303

#10



CAT.II

EN ISO 20471
Classe 3

Ideale quando fa troppo freddo per una t-shirt, ma non abbastanza freddo per una giacca. Offre un comfort eccezionale, la vestibilità è ampia e il tessuto è morbido al tatto. Tessuto classificato 40+ UPF per bloccare il 98% dei raggi UV.

Tessuto esterno: 65% poliestere, 35% cotone 300 gr.

Taglia: **S_83*** - **M_84** - **L_85** - **XL_86** - **XXL_87** - **3XL_88*** - **4XL_89*** - **5XL_90***



9530302..  arancio da S a 5XL

9530310..*  giallo da S a 5XL



PILE HI VIS AVC16



CAT.II

EN ISO 20471
Classe 3

Pile ad alta visibilità, con chiusura frontale con zip lunga, polsini elastici e coulisse stringivita.

Due tasche laterali chiuse con cerniera e una tasca al petto chiusa con cerniera.

Tessuto esterno: 100% poliestere - 300 gr.

Taglia: **S_83** - **M_84** - **L_85** - **XL_86** - **XXL_87** - **3XL_88**



9851810..  giallo da S a 3XL

9851802..*  arancio da S a 3XL

Gli articoli contrassegnati da * sono S.O. - arrivo in 10 gg circa

PORTWEST GIACCA HI-VIS 2 IN 1 BICOLORE S769



Capo versatile dal design intelligente è ideale e pratico per ogni situazione. Le maniche trapuntate staccabili trasformano il capo in un caldo gilet e le molteplici tasche offrono ampio spazio di conservazione. Cuciture nastrate per una maggior protezione. Porta badge per la visualizzazione del badge. Polsini a costine per calore e comfort. Maniche staccabili danno numerose opzioni all'utilizzatore. Certificato EN ISO 20471 dopo 25 lavaggi.

Tessuto esterno: 300D traspirante: 100% poliestere 300D Oxford, finitura antimacchia, doppio rivestimento in PU 190g.

Taglia: S_83 - M_84 - L_85 - XL_86 - XXL_87



9530102..*  arancio/blu da S a XXL

9530110..*  giallo/blu da S a XXL

PORTWEST GILET REVERSIBILE HI VIS S469



Gilet imbottito reversibile trattiene il calore per tenere al caldo quando indossato in entrambi i modi. Il lato in alta visibilità offre visibilità e maggiore sicurezza per chi lo indossa quando necessario. Finitura del tessuto eco-sostenibile estremamente resistente all'acqua, le gocce d'acqua si allontanano dalla superficie del tessuto. Fodera trapuntata per un maggior isolamento dal freddo 4 tasche ampie.

Tessuto: 94% poliestere 6% spandex 310gr/mq.

Taglia: S_83 - M_84 - L_85 - XL_86 - XXL_87 - 3XL_88 - 4XL_89 - 5XL_90



9530202..*  arancio/blu da S a 5XL

9530210..*  giallo/blu da S a 5XL

Gli articoli contrassegnati da * sono S.O. - arrivo in 10 gg circa

ALTA VISIBILITÀ

PORTWEST BOMBER ESSENTIAL HI-VIS 2 IN 1 C464

#10



CAT.II



EN ISO 20471
Classe 3



EN 343
Classe 3:1



EN 342 2:X

Impermeabile con cuciture nastrate per prevenire la penetrazione dell'acqua. Finitura in tessuto resistente all'acqua, le gocce d'acqua scivolano sulla superficie del tessuto. EN342 Protezione dal freddo certificata fino a -40°C. Totalmente foderato e imbottito per intrappolare il calore. Cappuccio a scomparsa per maggiore funzionalità. Polsini interni a costine per calore e comfort.

Taglia: S_83* - M_84 - L_85 - XL_86 - XXL_87 - 3XL_88*



9527102..  arancio/blu da S a 3XL

9527110..  giallo/blu da S a 3XL

capitolo | sicurezza

PORTWEST SOFTSHELL 2X1 HI-VIS S428



CAT.II



EN ISO 20471
Classe 2



EN ISO 20471
Classe 3

Elegante giacca è impermeabile e traspirante. Se indossato senza maniche, il gilet ha una protezione di livello sul lavoro. Oppure, se indossato nella sua interezza offre una protezione completa contro le condizioni di umido e bagnato. Tessuto durevole, traspirante, antivento e resistente all'acqua. Zip impermeabili per impedire la penetrazione dell'acqua. Maniche staccabili che danno numerose opzioni all'utilizzatore. Tessuto classificato 40+ UPF per bloccare il 98% dei raggi UV. Tessuto esterno: 94% Poliestere, 6% Elastane, laminato in Pile Micro Poliestere 100% 310g.

Taglia: S_83 - M_84 - L_85 - XL_86 - XXL_87 - 3XL_88 - 4XL_89



9530002..*  arancio da S a 4XL

9530010..*  giallo da S a 4XL

Gli articoli contrassegnati da * sono S.O. - arrivo in 10 gg circa

PORTWEST GIACCA INVERNALE T400
PW3

CAT.II

EN ISO 20471
Classe 3EN 343
Classe 3:1

EN 342 2:X

Elegante e funzionale giacca invernale ad alta visibilità PW3. Il pannello di rivestimento termoriflettente Insulutex, riflette il calore del corpo garantendo calore e comfort. Tasche multiple con cerniera. EN342 Protezione dal freddo certificata fino a -40°C. Doppie cuciture per una maggiore durata. Certificato EN ISO 20471 per oltre 50 lavaggi. Cappuccio staccabile a scomparsa. Tessuto esterno: 100% Poliestere, Oxford 300D finitura anti macchia, rivestito PU 100% poliestere.

Taglia: XS_82* - S_83* - M_84 - L_85 - XL_86 - XXL_87* - 3XL_88* - 4XL_89*



#10

capitolo | sicurezza

9504402.. arancio/nero da XS a 4XL

9504510..* giallo/nero da XS a 4XL

PORTWEST PANTALONI HI-VIS EXTREME PW342
PW3

CAT.II

EN ISO 20471
Classe 2EN 343
Classe 3:1

Pantalone impermeabile e traspirante, tasche di sicurezza con cerniera, tasche esterne per le ginocchiere, tasca porta metro e cerniere laterali extra lunghe. Vita posteriore imbottita con taglio alto per mantenere la parte bassa della schiena calda. Apertura gamba con zip laterale. Tessuto classificato 40+ UPF per bloccare il 98% dei raggi UV. Tessuto Portwest Extreme: 100% poliestere, Oxford Stretch 300D, con finitura antimacchia.

Taglia: S_83* - M_84 - L_85 - XL_86 - XXL_87*



9504602.. arancio/nero da S a XXL

9504710..* giallo/nero da S a XXL

Gli articoli contrassegnati da * sono S.O. - arrivo in 10 gg circa

ALTA VISIBILITÀ

PORTWEST GIACCA INVERNALE DONNA PW382 PW3

#10



CAT.II



EN ISO 20471
Classe 2



EN 343
Classe 3.1



Progettata e testata per la vestibilità femminile, offre una vestibilità comoda. Varie tasche con zip. EN342 Protezione dal freddo certificata fino a -40°C, tasca porta badge staccabile, la fodera riflettente termica Insulutex restituisce il calore del corpo. Certificato EN ISO 20471 per oltre 50 lavaggi, fodera trapuntata per un maggior isolamento dal freddo, polsini regolabili, cursori facili da impugnare. Tessuto classificato 40+ UPF per bloccare il 98% dei raggi UV. Tessuto esterno: 100% Poliestere, trama Oxford 300D, rivestito PU 100% poliestere.

Taglia: XS_82 - S_83 - M_84 - L_85 - XL_86 - XXL_87 - 3XL_88



capitolo | sicurezza



9504802..* arancio/nero da XS a 3XL

9504910..* giallo/nero da XS a 3XL

PORTWEST PANTALONI IMPERMEABILI DONNA PW386 PW3



CAT.II



EN ISO 20471
Classe 2



EN 343
Classe 3.1



Con la sua vestibilità femminile, questo pantalone garantisce a chi lo indossa eleganza pur rimanendo visibile, caldo e asciutto. Molteplici tasche con zip di sicurezza, ginocchia rinforzate, cintura elasticizzata e cerniere laterali extra lunghe. Apertura gamba con zip laterale per un facile accesso. Certificato EN ISO 20471 per oltre 50 lavaggi. Tessuto esterno: 100% Poliestere, rivestito PU 100% poliestere.

Taglia: XS_82 - S_83 - M_84 - L_85 - XL_86 - XXL_87



9505002..* arancio/nero da XS a XXL

9505110..* giallo/nero da XS a XXL

Gli articoli contrassegnati da * sono S.O. - arrivo in 10 gg circa

PORTWEST GIACCA 4 IN 1 TRAFFIC S468

EN ISO 20471
Classe 3EN 343
Classe 3:1

Una giacca funzionale che offre tutte le caratteristiche e gli standard per l'alta visibilità. Il guscio impermeabile di questo capo fornisce protezione contro il tempo umido quando indossato da solo. Cuciture nastrate per prevenire la penetrazione dell'acqua. Finitura del tessuto eco-sostenibile estremamente resistente all'acqua, le gocce d'acqua si allontanano dalla superficie del tessuto. 8 tasche ampie. Tasca interna sul petto e polsini interni a costine per calore e comfort. Può essere indossata in 4 modi diversi. Tessuto esterno: 300D Industria: 100% poliestere, tessuto Oxford 300D con finitura antimacchia, doppio rivestimento in PU 190g.

Taglia: **S_83*** - **M_84** - **L_85** - **XL_86** - **XXL_87*** - **3XL_88*** - **4XL_89*** - **5XL_90***



9529902..  arancio da S a 4XL

9529910..*  giallo da S a 4XL



#10

capitolo | sicurezza

PORTWEST GIACCA ESSENTIAL BICOLORE HI-VIS 5 IN 1 S766

EN ISO 20471
Classe 3EN 343
Classe 3:1

EN 342 2:X

Giacca funzionale 5 in 1: giacca interna con maniche in pile fluo. Impermeabile, finiture tessuto resistente all'acqua. EN342 Protezione dal freddo certificata fino a -40°C. Certificato EN ISO 20471 per oltre 50 lavaggi. Tessuto classificato 40+ UPF per bloccare il 98% dei raggi UV. Tessuto esterno: 100% Poliestere, trama Oxford 300D.

Taglia: **XS_82*** - **S_83*** - **M_84** - **L_85** - **XL_86** - **XXL_87** - **3XL_88*** - **4XL_89*** - **5XL_90***



9504002..  arancione/blu da XS a 5XL

9504110..  giallo/blu da XS a 5XL

Gli articoli contrassegnati da * sono S.O. - arrivo in 10 gg circa



PORTWEST BERMUDA HI VIS E043

#10



CAT.II

EN ISO 20471
Classe 1

Eleganti bermuda estivi dal design moderno con finiture a contrasto, sono l'ideale per le giornate calde. Dotati di una comoda tasca sulla coscia e tasca porta cellulare, più mezzo elastico in vita per il massimo comfort. Caratteristiche: 7 tasche ampie, doppia tasca porta metro, cintura D-ring per chiavi o ID card, due tasche posteriori, certificato EN ISO 20471 per oltre 50 lavaggi, tasca per cellulare, certificato CE, doppie cuciture per una maggiore durata, la finitura del tessuto aiuta a respingere l'olio, l'acqua e la sporcizia.

Tessuto esterno: Kingsmill™ Polycotton: 65% Poliestere, 35% Cotone 245g.

Taglia: XS_82 - S_83 - M_84 - L_85 - XL_86 - XXL_87 - 3XL_88



9505702..*  arancione/blu da XS a 3XL

PORTWEST TUTA HI-VIS POLICOTONE RT42



CAT.II

EN ISO 20471
Classe 3

Il nastro Hi-VisTex idoneo a lavaggio industriale su braccia, gambe, petto e spalle offre un'eccezionale visibilità, mentre il tessuto pesante e il design robusto assicurano che la tuta duri più a lungo. L'elastico in vita offre una comoda vestibilità.

Tessuto esterno: Kingsmill™ Polycotton: Kingsmill™ Polycotton: 80% Poliestere, 20% Cotone

Taglia: S_83* - M_84 - L_85 - XL_86 - XXL_87 - 3XL_88* - 4XL_89* - 5XL_90*



9580502..  arancio da S a 5XL

PORTWEST PANTALONI COMBAT RT49



CAT.II

EN ISO 20471
Classe 2

Questo pantalone multitasca offre un eccellente spazio di archiviazione sicuro, tasche ergonomiche sulle ginocchia, comoda vita elasticizzata e un nastro riflettente extra per la massima visibilità.

Tessuto esterno: Kingsmill™ Polycotton: 65% poliestere, 35% cotone 245g

Taglia: S_83 - M_84 - L_85 - XL_86 - XXL_87 - 3XL_88*



9580402..  arancione da S a 3XL

PORTWEST SALOPETTE HI-VIS POLICOTONE RT 43



CE

CAT.II

EN ISO 20471
Classe 2

I materiali di qualità superiore e le modalità di costruzione rendono l'RT43 l'articolo preferito tra tutti i lavoratori del settore ferroviario e stradale. Il tessuto è molto resistente ed il trattamento Texpel contribuisce a respingere lo sporco.

Ha una comoda tasca sul petto e bretelle regolabili. Tasche di accesso laterali, aperture laterali regolabili per una maggior flessibilità. Tasche con cerniera.

Tessuto esterno: Kingsmill™ Polycotton: 80% Poliestere, 20% Cotone 280g.

Taglia: S_83 - M_84 - L_85 - XL_86 - XXL_87 - 3XL_88



9580602..*  arancio da S a 3XL

Gli articoli contrassegnati da * sono S.O. - arrivo in 10 gg circa

**COMPLETO PIOGGIA HI VIS H₂O**EN ISO 20471
Classe 3EN 343
Classe 3:1

Completo impermeabile e traspirante ad alta visibilità inserito in borsa chiusa. GIACCA: Cuciture termo nastrate, cappuccio inserito nel collo con coulisse, chiusura centrale con cerniera due tasche inferiori chiuse con pattina, fondo manica chiuso con bottoni, aeratori sotto le ascelle, coulisse sul fondo.

PANTALONE: Cuciture termo nastrate, elastico in vita, aperture laterali per accesso alle tasche, fondo gamba regolabile chiuso con bottoni a pressione.

TESSUTO: 100% poliestere Oxford 150D spalmato poliuretano Impermeabile e traspirante.

Taglia: **S_83*** - **M_84** - **L_85** - **XL_86** - **XXL_87*** - **3XL_88***



9839502..  arancio da S a 3XL

9839511..  giallo da S a 3XL

PORTWEST COMPLETO IMPERMEABILE ESSENTIALS L440EN 343
Classe 3:1

Progettata per essere indossata in condizioni climatiche avverse offre un'ottima protezione grazie alle cuciture nastrate. Dotato di 2 tasche sul davanti della giacca e 2 tasche laterali nel pantalone, cappuccio regolabile a scomparsa e una presa d'aria posteriore per la ventilazione. La giacca è dotata di polsini interni elasticizzati per evitare l'ingresso dell'acqua ed i pantaloni hanno una vita completamente elasticizzata ed un orlo regolabile per una comoda vestibilità.

Tessuto esterno: 100% Poliestere, rivestito PVC 190g.

Taglia: **S_83*** - **M_84** - **L_85** - **XL_86** - **XXL_87*** - **3XL_88*** - **4XL_89***



9855706..  blu da S a 4XL

9855710..  giallo da S a 4XL

Gli articoli contrassegnati da * sono S.O. - arrivo in 10 gg circa

PORTWEST CAPPELLINO CON VISIERA
 HI-VIS HB10

#10



capitolo | sicurezza

Realizzato in morbido tessuto Poliestere/Cotone, l' HB10 può essere facilmente regolabile grazie alla graffetta posteriore. Il cappuccio è cucito in sei sezioni, con uno spazio per la ventilazione. Tessuto in mesh rinfrescante per una maggiore traspirabilità. Stampa riflettente per maggiore visibilità e sicurezza. Chiusura con strap regolabili per taglie flessibili. Prese d'aria per maggiore traspirabilità. Tessuto esterno: 65% poliestere, 35% cotone 245g.

Taglia: Unica95000001030*  arancio/blu taglia unica95000001035*  giallo/blu taglia unica
COFRA BORN TO WORK **SULVIK SCALDACOLLO**

CAT.I



Scaldacollo in pile, chiusura tramite coulisse, indossabile anche come cappello, 100% poliestere, 230 g/m². Confezione da 5 pz.

Taglia: Unica980990201  arancio taglia unica980991001  giallo taglia unica980990601  blu taglia unica980991301  nero taglia unica
PORTWEST COPRICAPO ANTIURTO
 AIR TECH PS59

EN 812

CAT.II

Cuffia antiurto dal design innovativo. Massima ventilazione grazie alla rete laterale e alle ampie aperture sulla calotta interna. Tessuto con profili riflettenti per una maggiore visibilità. La visiera di media lunghezza rende questo berretto antiurto adatto a tutti gli usi. Misura regolabile con fibbia.

Tessuto: Nylon
 Materiale calotta: ABS

Taglia: unica950059001*  arancio taglia unica950059010*  giallo taglia unica950059007*  blu taglia unica
PORTWEST BERRETTO IN PILE HA10

Questo classico cappello in pile è essenziale per l'inverno. Il tessuto morbido esterno garantisce un notevole calore ed un minimo peso. Il rivestimento Insulutex all'interno protegge la testa in caso di maltempo. Quando è teso e srotolato l'HA10 può essere indossato sotto il casco. Tessuto pile anti pilling. La fodera InsulutexPro offre un calore superiore senza aggiungere peso non necessario. Tagli per una migliore vestibilità.

Tessuto esterno: 100% Poliestere, pile con finitura anti pilling 280g
 Fodera in tessuto: InsulutexPro: 100% Poliestere 40g.

Taglia: Unica953131300*  nero taglia unica953130600*  blu taglia unica

Gli articoli contrassegnati da * sono S.O. - arrivo in 10 gg circa

**GIUBBOTTO IGNIFUGO HI VIS**

EN ISO 13688

CAT.III



EN 11611



EN 11612



EN 1149



EN 61482



EN 13034 Tipo 6

EN ISO 20471
Classe 2

Giubbotto multi norma ad alta visibilità. Adatto per tecniche di saldatura, protegge da calore convettivo, radiante e contatto. Offre resistenza a prodotti chimici non pericolosi, dissipa le cariche elettrostatiche accumulate, adatto in condizioni di scarsa visibilità, resistente all'effetto termico dell'arco elettrico.

Collo a camicia. Chiusura anteriore con bottoni automatici coperti. Elastico ai polsi Due tasche al petto chiuse con pattine e velcro. Rinforzo sulle spalle Due bande retroriflettenti che circondano il torace e due bande sulle maniche.

Tessuto esterno: 78% cotone ignifugato 20% polietere, 2% fibra dissipativa Bande FR – 250 gr.

Taglia: S_83 - M_84 - L_85 - XL_86 - XXL_87 - 3XL_88



9852327..*

da S a 3XL

**PANTALONE PENTAVALENTE HI VIS**

EN ISO 13688

CAT.III



EN 11611



EN 11612



EN 1149



EN 61482



EN 13034 Tipo 6

EN ISO 20471
Classe 2

Pantalone multi norma ad alta visibilità. Adatto per tecniche di saldatura, protegge da calore convettivo, radiante e contatto.

Offre resistenza a prodotti chimici non pericolosi, dissipa le cariche elettrostatiche accumulate, adatto in condizioni di scarsa visibilità, resistente all'effetto termico dell'arco elettrico. Chiusura patta con bottoni coperti. Due tasche anteriori a filetto. Una tasca posteriore applicata chiusa con pattina e velcro. Un tascone laterale chiuso con pattina e velcro Rinforzo interno al cavallo.

Doppie cuciture nei punti di maggior sforzo. Due bande che circondano le gambe. Tessuto esterno: 78% cotone ignifugato 20% polietere, 2% fibra dissipativa Bande FR – 250 gr.

Taglia: S_83 - M_84 - L_85 - XL_86 - XXL_87 - 3XL_88



9852427..*

da S a 3XL

Gli articoli contrassegnati da * sono S.O. - arrivo in 10 gg circa

ABBIGLIAMENTO ANTISTATICO

PORTWEST GIROCOLLO ANTISTATICO FR 33



Oltre a fornire protezione antistatica, il tessuto traspirante conforme a NFPA2112 ti manterrà fresco e comodo tutto il giorno. I polsini a costine mantengono le maniche lunghe in posizione, la tasca sul petto con portapenne offre uno spazio ampio e sicuro. Protegge da calore da contatto, convettivo e radiante. Tasca sulla manica. Tasca al petto nascosta. Maniche raglan per maggior comfort. Polsino a coste ignifugo per maggiore sicurezza. Filo in aramide FR per una maggiore durata e protezione. 2 tasche sicure. Tessuto classificato 40+ UPF per bloccare il 98% dei raggi UV

Tessuto esterno: Bizflame Knit: 99% cotone, 1% fibra di carbonio 237g.

Taglia: S_83 - M_84 - L_85 - XL_86 - XXL_87 - 3XL_88



9531011..* ■ grigio da S a 3XL

9531006..* ■ blu da S a 3XL

PORTWEST T-SHIRT ESD – ANTISTATICA AS20



Questa t-shirt protettiva è leggera e confortevole. Ideale per ambienti in cui è richiesta resistenza elettrostatica.

Tessuto esterno: 96% Cotone, 4% Fibra di carbonio 195g.

Taglia: S_83 - M_84 - L_85 - XL_86 - XXL_87 - 3XL_88



9531104..* ■ azzurro da S a 3XL

9531103..* □ bianco da S a 3XL

PORTWEST POLO ESD – ANTISTATICA AS21



Questa polo in cotone offre tutto il comfort e la protezione necessarie in ambienti ESD. Ideale per ambienti dove è richiesta resistenza elettrostatica.

Tessuto esterno: 96% Cotone, 4% Fibra di carbonio 195g.

Taglia: XS_82 - S_83 - M_84 - L_85 - XL_86 - XXL_87 - 3XL_88



9531203..* ■ azzurro da XS a 3XL

PORTWEST CAMICE ESD ANTISTATICO AS10



Questo camice intrinsecamente antistatico è ideale per ambienti in cui è richiesta protezione elettrostatica. Bottoni anteriori nascosti, due tasche applicate basse, una sul petto e polsini regolabili.

Tessuto esterno: 65% Poliestere, 34% Cotone, 1% Fibra conduttiva 210g.

Taglia: XS_82 - S_83 - M_84 - L_85 - XL_86 - XXL_87 - 3XL_88



9506503..* ■ azzurro da XS a 3XL

9506504..* □ bianco da XS a 3XL

Gli articoli contrassegnati da * sono S.O. - arrivo in 10 gg circa

#10

capitolo | sicurezza

PORTWEST FELPA IGNIFUGA ANTISTATICA FR12



Ideale per i lavoratori esposti al calore nel loro ambiente di lavoro. Questa maglia è duratura e resistente, con maniche raglan, girocollo e polsini a costine, il che la rende comoda e facile da indossare. Le qualità ignifughe intrinseche non diminuiscono con il lavaggio. Protegge da calore da contatto, convettivo e radiante. Alto contenuto di cotone per un comfort superiore. Polsini a costine per calore e comfort. Orlo a costine per una vestibilità comoda. Etichetta esterna standard per l'identificazione veloce degli standard. Ottima solidità di colore e resistenza al restringimento. Girocollo. Antistatico.
Tessuto esterno: Maglia Modafume: 60% Modacrilico, 39% Cotone, 1% Fibra di carbonio 300g.

Taglia: S_83 - M_84 - L_85 - XL_86 - XXL_87 - 3XL_88 - 4XL_89



9530606..* ■ blu navy da S a 4XL

PORTWEST PASSAMONTAGNA IGNIFUGO ANTISTATICO FR18



Ideale per le condizioni più fredde, per tenere al caldo la testa e il collo. Il tessuto a coste consente una vestibilità comoda e aderente.
Tessuto esterno: 60% Modacrilico, 39% Cotone, 1% Fibra di Carbonio x 2 strati 400g

Taglia: Unica

953070600* ■ blu navy taglia unica



PORTWEST PROTEGGI COLLO ANTISTATICO E ANTIFIAMMA FR19



Questo proteggi collo intrinsecamente ignifugo è essenziale per qualsiasi kit invernale. L'alto contenuto di cotone offre il massimo comfort. Ideale per l'utilizzo in condizioni di freddo. Tessuto esterno: 60% Modacrilico, 39% Cotone, 1% Fibra di Carbonio x 2 strati 400g

Taglia: Unica

953090600* ■ blu navy taglia unica





GIUBBOTTO IGNIFUGO PER SALDATORI

#10



EN ISO 13688

CAT.II



EN 11612



EN 11611

capitolo | sicurezza

Giubbino multi norma adatto per tecniche di saldatura, protegge da calore convettivo, radiante e contatto. Collo a camicia. Chiusura anteriore con bottoni automatici coperti. Elastico ai polsi. Due tasche al petto chiuse con pattina e velcro. Rinforzo sulle spalle. Doppie cuciture nei punti di maggior sforzo. Tessuto esterno : 100% cotone ignifugato 295 Gr.

Taglia: 44 - 46 - 48 - 50 - 52 - 54 - 56 - 58 - 60 - 62 - 64



9852101..* ■ arancio dalla 44 alla 64

9852117..* ■ verde dalla 44 alla 64

9852106..* ■ blu dalla 44 alla 64



PANTALONE IGNIFUGO PER SALDATORI



EN ISO 13688

CAT.II



EN 11612



EN 11611

Pantalone multi norma adatto per tecniche di saldatura, protegge da calore convettivo, radiante e contatto. Chiusura patta con bottoni coperti. Due tasche anteriori a filetto. Una tasca posteriore applicata chiusa con pattina e velcro. Rinforzo interno al cavallo. Doppie cuciture nei punti di maggior sforzo. Tessuto esterno : 100% cotone ignifugato 295 Gr.

Taglia: 44 - 46 - 48 - 50 - 52 - 54 - 56 - 58 - 60 - 62 - 64



9852201..* ■ arancio dalla 44 alla 64

9852217..* ■ verde dalla 44 alla 64

9852206..* ■ blu dalla 44 alla 64

Gli articoli contrassegnati da * sono S.O. - arrivo in 10 gg circa



TUTA TYVEK® 500 XPERT

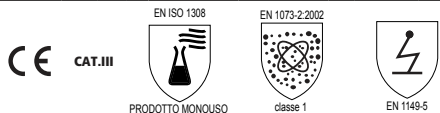

Tuta in Tyvek® con cappuccio in tre pezzi.
Cuciture esterne rinforzate.
Elastico ai polsi, alle caviglie e attorno al viso.
Elastico in vita (incollato).
Zip e patta in Tyvek®.
Rilascio particellare testato.
Barriera contro rischio biologico.
Trattamento antistatico.
Eccellente resistenza meccanica del tessuto alla lacerazione.
Ottima traspirazione al vapore acqueo.

Tipo 5-B, tipo 6-B

Taglia:
S 83
M 84
L 85
XL 86
XXL 87
3XL 88

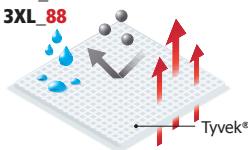

9851204.. bianco da S a 3XL



TUTA TYVEK® 200 EASY SAFE

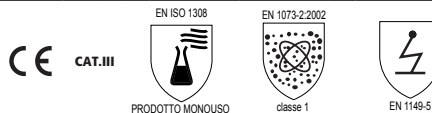

Tuta Tyvek® con cappuccio.
Cuciture esterne rinforzate.
Elastico attorno al viso, ai polsi e alle caviglie.
Elastico in vita (cucito). Patta copricerniera.
Rilascio particellare testato.

Tipo 5-B, tipo 6-B

Taglia:
M 84
L 85
XL 86
XXL 87

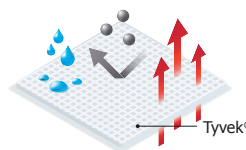

9851304.. bianco da M a 2XL

AlphaTec TUTA MONOUSO IN TNT 85 GR 1712

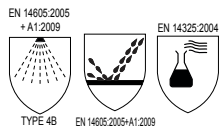
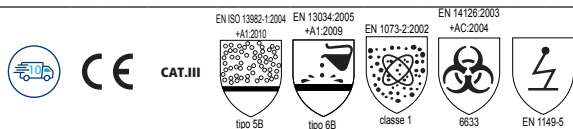

Tuta ad un pezzo con cappuccio, apertura frontale con chiusura a zip a doppio senso coperta da doppia patella con nastro adesivo, polsini, caviglie, cappuccio e passante per il pollice con elastico e cuciture saldate e nastrate.
Progettata per proteggere da piccoli spruzzi di liquidi (tipo 6B), polveri nocive (tipo 5B), sostanze chimiche liquide (tipo 4B) e dai liquidi nebulizzati (tipo 3B).

TESSUTO: tessuto non tessuto in polipropilene laminato in polietilene (85 g/m²)
Colore giallo.

Taglia:
M 84
L 85
XL 86
XXL 87



9804501..* giallo da M a 2XL

AlphaTec TUTA IN TESSUTO SMS ANTISTATICO - M 1500

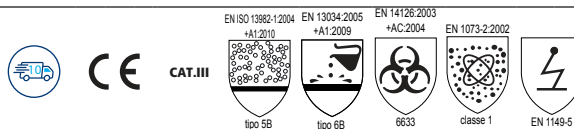

Indicata per Macchinari e attrezzature, industria metallurgica, costruzione, chimica.
Tuta integrale con cappuccio a tre pezzi, cerniera frontale a due vie con copricerniera richiudibile e occhielli elastici per le dita.
Cappuccio, polsini, punto-vita e caviglie elasticizzati.
Cuciture rosse per facilitare l'identificazione.
Cuciture trapuntate.

Peso 48 gsm.
Tipo 5, tipo 6



980443110* bianco M
98044109* bianco L
980445112* bianco XL
980446113* bianco 2XL

Gli articoli contrassegnati da * sono S.O. - arrivo in 10 gg circa



Tuta protettiva in speciale materiale tessuto non tessuto laminato a rilascio particellare nullo, con trattamento antistatico, completa di cappuccio, cerniera lampo a due cursori nella parte anteriore con patta copri-cerniera e striscia adesiva, polsini e caviglie elasticizzati, vita con elastico. Ottima traspirabilità. Assenza di silicone. Garantisce un'ottima vestibilità e comfort, permette normali movimenti ed è fisiologicamente innocuo. Elevata resistenza alla trazione longitudinale e trasversale, alla perforazione e all'abrasione. Latex free. Tipo 5B-6B. DPI III categoria.

Peso 63 gr/m2
Tipo: 5b-6b



- 982483530 bianco M
- 982483500 bianco L
- 982483550 bianco XL
- 982483560 bianco XXL
- 982483570 bianco 3XL

SANYFRESH LAVABILE



Tuta lavabile in tessuto elisir, 100% PL igienizzato, 120 mq, idrorepellente garantito 5 lavaggi. Traspirante, trattato sanifresh. Lavabile max 90°. Zip coperta con velcro di fissaggio e polsino con elastico.



- 98043510 bianco S/M
- 98043500 bianco L/XL

TUTA MONOUSO CAT. I



Tuta intera. Chiusura con cerniera centrale, elastico ai polsi, in vita e caviglie. Con cappuccio.

Tessuto: polipropilene 100%
Colore: bianco



- 980452100 bianco M 10
- 980452110 bianco L 10
- 980452115 bianco XL 10
- 980452120 bianco 2XL 10

Gli articoli contrassegnati da * sono S.O. - arrivo in 10 gg circa

CUFFIA TONDA CON ELASTICO



Cuffia in soffice tessuto non tessuto di polipropilene con elastico in lattice cucito a giro testa che da sostegno senza stringere. Fornita piegata in formato salvaspazio. Protegge da sporco leggero e/o l'ambiente circostante da contaminazione di capelli, particelle o polveri fini. NON E' DPI. Cf 100 pz

Tessuto: 100% polipropilene ipoallergenico 16 g/m2



987006700	<input type="checkbox"/>	bianco	Ø 53 cm	100	
987006600	<input checked="" type="checkbox"/>	azzurro	Ø 53 cm	100	
987006500	<input type="checkbox"/>	verde	Ø 53 cm	100	

SOVRASCARPE



Copriscarpe visitatore in polietilene 25µ. Elastico alla caviglia. Confezione da 100 pz.



29314000	<input checked="" type="checkbox"/>	azzurro	taglia unica	100	
----------	-------------------------------------	---------	--------------	-----	--

#10

capitolo | sicurezza

COPRIBARBA



Copribarba in tessuto non tessuto di polipropilene, estremamente leggero e traspirante, con elastico sottile. Comodo e pratico, si adatta facilmente all'utilizzatore. Protegge chi lo indossa da sporco leggero e l'ambiente circostante da contaminazione di peli e particelle. E' consigliato dove è necessaria una frequente sostituzione nell'ambito di industria farmaceutica, elettronica e alimentare, centri estetici, confezionamento, ispezioni e spedizioni. Cf 100 pz.

TESSUTO: TNT 100 % polipropilene.



99487035000	<input type="checkbox"/>	bianco	taglia unica	100	
99487036000	<input checked="" type="checkbox"/>	azzurro	taglia unica	100	

KIT VISITATORE



Kit igienico composto da un impermeabile in politene, una cuffia in PLP, un paio di copriscarpe e mascherina igienica. Tutto confezionato in una pratica busta. Taglia UNICA. Non è un DPI

Cuffia: PLP
Mascherina igienica
Impermeabile: politene
Copriscarpe: PVC



99463200000	<input type="checkbox"/>	bianco	taglia unica		
-------------	--------------------------	--------	--------------	--	--

Gli articoli contrassegnati da * sono S.O. - arrivo in 10 gg circa

CAMICE NON STERILE PP CON LACCI



Camice Non tessuto PP (polipropilene), monouso, 100% polipropilene, 25g/m², utilizzabile. Chiusura posteriore con laccetti al collo e laccio singolo in vita, polsini elasticizzati.

Utilizzabile nell'industria alimentare, industria chimica, industria farmaceutica, settore medico sanitario (ospedali, cliniche, studi medici, residenze per anziani RSA), pazienti, visitatori e personale di servizio.

Taglie: UNICA



38643445	<input type="checkbox"/>	bianco	taglia unica	10	
38643440	<input checked="" type="checkbox"/>	azzurro	taglia unica		

CAMICE MONOUSO C/VELCRO



Camice monouso leggero che protegge l'utilizzatore dalle polveri e dallo sporco non considerato pericoloso. Materiale leggero e non impermeabile. In TNT di polipropilene, manica lunga e colletto. Elastico ai polsi. Chiusura con velcro. Non è un DPI

Tessuto: TNT di polipropilene.



38643401	<input type="checkbox"/>	bianco	M	5	
38643405	<input type="checkbox"/>	bianco	L	5	
38643410	<input type="checkbox"/>	bianco	XL	5	
38643501	<input type="checkbox"/>	bianco	XXL	5	
38643505	<input checked="" type="checkbox"/>	azzurro	L	5	
38643510	<input checked="" type="checkbox"/>	azzurro	XL	5	

MASCHERINA MONOUSO CHIRURGICA N.R.

Mascherina Chirurgica monouso a 3 strati. Modello di tipo II dotata di stringinaso regolabile ed elastici auricolari. Certificata secondo la norma UNI EN 14683



98031760	<input checked="" type="checkbox"/>	azzurro	taglia unica	50	
-----------------	-------------------------------------	---------	--------------	----	--

MASCHERINA FFP2 PROTETTIVA N.R.

Mascherina Protettiva senza valvola. Classe di protezione FFP2: 95% di filtraggio. Conforme alla norma: 149:2001+A1:2009



42865000	<input type="checkbox"/>	bianco	taglia unica	20	
-----------------	--------------------------	--------	--------------	----	--

Gli articoli contrassegnati da * sono S.O. - arrivo in 10 gg circa

CAPPELLO CON VISIERA MONOUSO



Cappello con visiera 100% polipropilene, extra leggero ,con elastico in lattice cucito girotesta. L'elegante visiera incontra il gradimento di chi è tenuto ad indossare la cuffia per motivi di igiene. Protegge chi la indossa da sporco leggero e/o l'ambiente da contaminazione di capelli, particelle o polveri fini. NON E' UN DPI. Circonferenza cm 50 - Cf 100 pz.

TESSUTO: 100% polipropilene



99487032000 bianco Ø 53 cm 100

CAPPELLO PAPER



Cappello a bustina stile marinaio usa e getta in carta. E' fresco e leggero, con circonferenza regolabile. Consigliato dove è necessaria una frequente sostituzione o per lavori occasionali, soprattutto in ambito alimentare, per garantire la massima igiene.

NON E' UN DPI. Cf 100 pz.

TESSUTO: 100% carta



99487040000 bianco taglia unica 100

MANICHETTE MONOUSO



Manichette in polietilene 18 micron, con elastici alle estremità. Misure 40x20 cm. Idoneo al contatto con alimenti. Conf. 100 pz.



83753000 azzurro taglia unica 100

GREMBIULE PPL



Grembiule alimentare monouso in polietilene 20 micron. Dimensioni: 120x70cm. In dispenser da 100.



29314002 bianco taglia unica 100

Gli articoli contrassegnati da * sono S.O. - arrivo in 10 gg circa

CALZATURE ECO FRIENDLY



CANYON UK S1P



Calzature leggere, basse e comode, tomaia in morbida microfibra scamosciata con inserti traspiranti e fodera interna WingTex Green traspirante. Puntale AirToe Composite ultraleggero da soli 50 gr e sistema anti-perforazione Save & Flex Plus Green totalmente "Metal Free". Soletta, anatomica, antistatica e automodellante WOW2 Green in PU di BASF originato al 100% da fonti rinnovabili.

PUNTALE: composite Air Toe
TOMAIA: microfibra scamosciata
INSERTO: Save & Flex PLUS® Green, soletta antiperforazione "no metal"
SUOLA: PU di BASF al 100% originato da fonti rinnovabili
CAT. II EN ISO 20345

taglie: 35*-36*-37*-38*-39*-40-41-42-43-44-45-46*-47*-48*



9803925.. da 35 a 48 Canyon



ISLAND UK S3



Calzature leggere, basse e comode, hanno una tomaia in Putek® Spider Repet con elevata percentuale di materiale riciclato e altamente resistente all'abrasione. Soletta antibatterica, anatomica, antistatica e automodellante WOW2 Green in PU di BASF originato al 100% da fonti rinnovabili. Fodera WingTex Green a tunnel d'aria, che utilizza il 66% di materiale riciclato, altamente traspirante.

PUNTALE: composite Air Toe
TOMAIA: Putek® Spider Repet altamente resistente
INSERTO: Save & Flex PLUS® Green, soletta antiperforazione "no metal"
SUOLA: PU di BASF al 100% originato da fonti rinnovabili.
CAT. II EN ISO 20345

taglie: 35*-36*-37*-38*-39*-40-41-42-43-44-45-46*-47*-48*



9803825.. da 35 a 48 Island



LE PRIME CALZATURE DA LAVORO CERTIFICATE CARBON NEUTRAL



Calzature leggere, tomaia in morbida microfibra e fodera interna WingTex Green traspirante. Puntale AirToe Composite ultraleggero da soli 50 gr e sistema anti-perforazione Save & Flex Plus Green totalmente "Metal Free". Soletta, anatomica, antistatica e automodellante WOW2 Green in PU di BASF originato al 100% da fonti rinnovabili.

PUNTALE: composite Air Toe
TOMAIA: microfibra
INSERTO: Save & Flex PLUS® Green soletta antiperforazione "no metal"
SUOLA: PU di BASF al 100% originato da fonti rinnovabili.
CAT. II EN ISO 20345

taglie: 35*-36*-37*-38*-39*-40-41-42-43-44-45-46*-47*-48*



Natural



Niagara

9804025.. da 35 a 48 Natural

9804125.. da 35 a 48 Niagara

Gli articoli contrassegnati da * sono S.O. - arrivo in 10 gg circa

#10

capitolo | sicurezza

BASE YELLOWSTONE - CAPOPIANO S3S

#10

60% di materiale riciclato. Fodera in tessuto tecnico 3D per la massima traspirabilità con trattamento antibatterico: riduzione degli odori permanente, contrasta il proliferare dei batteri e sconfigge i cattivi odori. Inserto in tessuto balistico. Resistente alla perforazione da chiodo di 3 mm. Suola AirTech + Tpu-Skin: la vera suola defaticante. Una tecnologia esclusiva, brevettata da Base Protection, che permette di ridurre lo spessore duro e compatto del battistrada. Plantare anatomico estraibile, ESD, con ricircolo d'aria.

PUNTALE: non metallico

TOMAIA: tessuto tecnico antiabrasione

INSERTO: tessuto balistico 50% materiale riciclato

SUOLA: PU da fonti rinnovabili

CAT. II EN ISO 20345



taglie: 35*-36*-37*-38*-39*-40*-41*-42*-43*-44*-45*-46*-47*-48*

Yellowstone

Capopiano

9841133..* da 35 a 48 Yellowstone

9849535..* da 35 a 48 Capopiano

COFRA RAINPROOF - THUNDER S3

Calzatura in TEXPET, tessuto ecologico 100% PET, idrorepellente, con fodera in tessuto SANY-DRY®, antishock, antiscivolo, dotata di lamina antifuoco APT Plate non metallica. Alta conduttività elettrica. Stabilità della capacità conduttiva per un lungo periodo. Jacquard da esterno realizzato con filato 100% PET che soddisfa i requisiti del Global Recycle Standard. Supporto interno in fibre di poliestere 100% PET. Suola poliuretano/TPU con bassa resistenza elettrica, con inserto in POLY-GREEN. Soletta in ECO-TECH ESD in POLY-GREEN, anatomica, forata, profumata, soffice e confortevole, con bassa resistenza elettrica. Protezione della punta in pelle anti-abrasione. Consigliate per industria microelettronica. Consigliate per gli ambienti ATEX.

PUNTALE: alluminio

TOMAIA: Texpet® idrorepellente

INSERTO: Apt plate non metallica

SUOLA: Poliuretano/TPU con bassa resistenza elettrica

CAT. II EN ISO 20345



taglie: RAINPROOF 35*-36*-37*-38*-39*-40*-41*-42*-43*-44*-45*-46*-47*-48*

taglie: THUNDER 39*-40*-41*-42*-43*-44*-45*-46*-47*-48*

Rainproof

Thunder

9849632..* da 35 a 48 Rainproof bassa

9849731..* da 35 a 48 Thunder alta

Gli articoli contrassegnati da * sono S.O. - arrivo in 10 gg circa

CALZATURE S1-S3

BASE I-CYBER FLUO S1P



Della innovativa linea i-4, dedicata all'industria 4.0 e settori innovativi. Le calzature garantiscono un ottimo comfort. Dotata di puntale non metallico sottile e la suola defaticante effetto cuscinetto che permette di ridurre a spessori mai visti il sottosuola e battistrada per avere maggiore elasticità ad effetto ammortizzante.

PUNTALE: slim cap
TOMAIA: tessuto technic in microfibra
INSERTO: tessuto balistico perforazione 0
SUOLA: Air Tech+tpu+skin
CAT. II EN ISO 20345

taglie: 35*-36*-37*-38*-39-40-41-42-43-44-45-46*-47*-48*



I-cyber fluo Top

I-cyber fluo

9804903.. da 35 a 48 I-cyber fluo

9841003.* da 35 a 48 I-cyber fluo top

BASE ERIS - ERIS TOP S1PL



Calzatura bassa della linea Smart Evo: la linea che coniuga leggerezza e flessibilità con inserti rossi. Fodera in tessuto tecnico 3D per la massima traspirabilità. Collarino imbottito, lingua a soffietto per una maggior protezione del piede. Tomaia pelle in pelle scamosciata e puntalino rinforzato. Inserto intessuto balistico. Suola defaticante, flessibile e leggera. Puntale non metallico.

PUNTALE: slim Cap
TOMAIA: pelle scamosciata
INSERTO: tessuto balistico
SUOLA: Aiir Tech monodensità
CAT. II EN ISO 20345

taglie: 36*-37*-38*-39-40*-41*-42-43-44-45-46*-47*-48*



Eris Top

Eris

9836513.. da 36 a 48 Eris

9858821.* da 36 a 48 Eris Top

BASE GREENWICH S3/COLOSSEO



Calzatura alta della linea Smart: la migliore combinazione qualità/ prezzo per una scarpa intelligente che risponde a tutte le esigenze. Fodera in tessuto tecnico 3D per la massima traspirabilità in tessuto antibatterico. Collarino imbottito, lingua a soffietto per una maggior protezione del piede. Tomaia in Nabutek® Idrorepellente. Puntale in acciaio. Inserto intessuto balistico. Suola defaticante, flessibile e leggera.

PUNTALE: acciaio
TOMAIA: Nabutek® Idrorepellente
INSERTO: Tessuto balistico
SUOLA: Air Tech monodensità

taglie: 36*-37*-38*-39*-40*-41*-42*-43*-44*-45*-46*-47*-48*-49*



Greenwich S3

Colosseo

9849932.* da 36 a 49 Greenwich

9828611.. da 36 a 49 Colosseo

BASE K-TREK S1P HRO SRC



Linea KAPTIV® La prima calzatura da lavoro dal comfort dinamico. Tomaia senza cuciture, in tessuto idrorepellente resistente allo strappo. Sistema di chiusura BOA® con microregolabilità. Puntale in alluminio e protezione punta per una maggiore resistenza all'abrasione. Plantare anatomico Dry'n Air estraibile e profumato, con ricircolo d'aria. Dotato di un sistema di canali e fori, favorisce la circolazione d'aria tra piede e suola. Sistema intelligente e adattivo ad assetto variabile per un comfort dinamico. Si adatta alle diverse condizioni di utilizzo della calzatura: dissipa l'energia, stabilizza la camminata, aiuta ad assumere una postura corretta e riporta il piede in asse. Suola bidensità PU/Gomma HRO con tecnologia i-daptive®.

PUNTALE: alluminio
TOMAIA: tessuto idrorepellente
INSERTO: Tessuto balistico
SUOLA: Suola bidensità PU/Gomma HRO
CAT II EN ISO 20345:2022

taglie: 36*-37*-38*-39*-40*-41*-42*-43*-44*-45*-46*-47*-48*



Chiusura
boa

9850922.* da 36 a 48 K-Trek

Gli articoli contrassegnati da * sono S.O. - arrivo in 10 gg circa

COFRA® PETRI S1P
BORN TO WORK

Calzatura bassa in BREATEx e MICROTEx, altamente traspirante, antistatica, antishock, antiscivolo, dotata di lamina Apt Plate non metallica. Soletta Cofra Soft, soffice e confortevole.

PUNTALE: aluminium 200J
 INSERTO: non metallica APT Plate - Zero Perforation
 TOMAIA: breatheX traspirante
 SUOLA: poliuretano/tpu
 CAT. II EN ISO 20345

taglie: 35*-36*-37*-38*-39-40-41-42-43-44-45-46*-47*-48*



9805213.. da 35 a 48 Petri

COFRA® GUERIN
BORN TO WORK

Calzatura bassa in pelle scamosciata forata, colore blu, con fodera in Sany Dry, antistatica, antishock, antiscivolo, dotata di lamina antiforo APT Plate non metallica. Soletta Evanit, in nitrile/Eva, ad elevata portanza e spessore variabile. Antistatica grazie ad uno specifico trattamento e a cuciture con filati conduttivi. Traspirabilità eccellente.

PUNTALE: aluminium 200J
 INSERTO: non metallica APT Plate - Zero Perforation
 TOMAIA: pelle scamosciata forata
 SUOLA: poliuretano/bidensità
 CAT. II EN ISO 20345

taglie: 35*-36*-37*-38*-39-40-41-42-43-44-45-46*-47*-48*



9805411.. da 35 a 48 Guerin

COFRA® GRIFFIS S1P
BORN TO WORK

Calzatura bassa in MICROTEx traspirante, colore nero, con fodera in SANY-DRY, antishock, antiscivolo, dotata di lamina antiforo APT Plate non metallica Perforazione Zero. Soletta Soft ESD, con bassa resistenza elettrica.

PUNTALE: aluminium 200J
 INSERTO: APT Plate
 TOMAIA: Traspirante
 SUOLA: POLIURETANO/TPU BASSA RESISTENZA ELETTRICA
 CAT. II EN ISO 20345

taglie: 39*-40*-41*-42*-43*-44*-45*-46*-47*



9804825..* da 39 a 47 Griffis

COFRA® STRETCHING BLUE S1P
BORN TO WORK

Calzatura bassa, in pelle scamosciata e tessuto altamente traspirante, color blu/avion, con fodera in tessuto TRAI-Tex 100% poliestere, antistatica, antishock, antiscivolo, dotata di lamina antiforo APT Plate non metallica. METAL FREE. Soletta EVANIT, con speciale miscela di EVA e nitrile, ad elevata portanza e spessore variabile. Termoformata, anatomica, forata e rivestita in tessuto altamente traspirante. Antistatica grazie ad uno specifico trattamento superficiale e a cuciture realizzate con filati conduttivi. Consigliata per magazzini, trasporti, industria in generale.

PUNTALE: Fiberglass cap
 TOMAIA: Pelle scamosciata, colore blu
 INSERTO: Apt plate non metallica
 SUOLA: Poliuretano antistatico bi-densità
 CAT. II EN ISO 20345

taglie: 38*-39*-40-41-42*-43-44-45-46*-47*-48*



9850032.. da 38 a 48 Stretching Blue

Gli articoli contrassegnati da * sono S.O. - arrivo in 10 gg circa



POINT S1P



Scarpe antinfortunistiche basse, leggere e comode U-Power della linea Red Lion, con tomaia in nylon ultra traspiranti e morbida pelle scamosciata, puntale in alluminio, antiperforazione, antiscivolo e suola PU/PU infenergy, S1P SRC ESD

PUNTALE: Air Toe aluminium
 TOMAIA: Nylon ultra traspirante e morbida pelle scamosciata
 INSERTO: Save & Flex Air
 SUOLA: PU compatto antiabrasione
 CAT. II EN ISO 20345

taglie: 35*-36*-37*-38*-39-40-41-42-43-44-45-46*-47*-48*

98039035	35	98039000	40	98039005	45
98039036	36	98039001	41	98039046	46
98039037	37	98039002	42	98039047	47
98039038	38	98039003	43	98039048	48
98039039	39	98039004	44		



#10

capitolo | sicurezza



FRANK BRUCE MICHELLE S1P



Scarpe antinfortunistiche super leggere ideali per il periodo primavera ed estivo, in classe di protezione S1P SRC ESD. Tomaia in nylon traspirante e protezione della punta in film anti-abrasione. Puntale Airtoe® Aluminium, innovativa soletta tessile antiforo ultraleggera e battistrada di nuova generazione in mescola PU anti-abrasione, antiolio, antiscivolo e antistatico.

PUNTALE: Air Toe aluminium
 TOMAIA: Nylon traspirante
 INSERTO: Save & Flex Air
 SUOLA: Mescola PU di nuova generazione BASF
 CAT. II EN ISO 20345

taglie: 35*-36*-37*-38*-39*-40-41-42-43-44-45*-46*-47*-48*

9804424..	da 35 a 48 Bruce
9804223..*	da 35 a 48 Frank
9804508..*	da 35 a 48 Michelle



FRANK



BRUCE



MICHELLE



Gli articoli contrassegnati da * sono S.O. - arrivo in 10 gg circa

**SOUTH BEACH S1P**

Calzatura di sicurezza bassa, in pelle scamosciata nero/ grigio. Metal Free. Suola in gomma cementata per le alte temperature e resistente allo scivolamento, oli e idrocarburi. Antistatica. Battistrada autopulente e drenante. Plantare anatomico in Eva con triplo rinforzo per la zona metatarsica.

PUNTALE: in composito COMPOTECH
 INSERTO: in tessuto balistico Technoflex
 TOMAIA: pelle scamosciata
 SUOLA: gomma bicomponente HRO
 CAT. II EN ISO 20345

taglie: 37*-38*-39*-41-42-43-44-45*-46*-47*



9805534.. da 37 a 47 South Beach

**WIND S1P**

Calzatura di sicurezza bassa, in pelle bovina scamosciata forata in marrone chiaro o blu. La suola in poliuretano bidensità (strato battistrada piu' compatto, stato espanso lato piede piu' morbido e flessibile), resistente allo scivolamento, oli e idrocarburi. Plantare anatomico in EVA. La fodera interna in 3D a celle aperte facilita la traspirabilità.

PUNTALE: in acciaio resistente a 200J
 TOMAIA: pelle bovina scamosciata con inserti in tessuto.
 INSERTO: acciaio resistente 1100n
 SUOLA: poliuretano bidensità
 CAT. II EN ISO 20345

taglie: 37*-38*-39*-40*-41-42-43-44-45-46*-47*



9805612.. da 37 a 47 Wind corda

9805705.. da 37 a 47 Wind blu

**DETROIT S3**

Calzatura di sicurezza bassa, in pelle scamosciata nero/ grigio. Metal Free. Suola in gomma per le alte temperature e resistente allo scivolamento, oli e idrocarburi. Antistatica. Battistrada grigio antracite autopulente e drenante. Plantare anatomico in Eva con triplo rinforzo per la zona metatarsica. Soletta in Eva con triplo rinforzo.

PUNTALE: in composito COMPOTECH
 INSERTO: in tessuto balistico Technoflex
 TOMAIA: pelle scamosciata
 SUOLA: gomma bicomponente HRO
 CAT. II EN ISO 20345

taglie: 37-38-39-40-41-42-43-44-45-46



9806334..* da 37 a 46 Detroit

**BROOKLYN S3**

Calzatura di sicurezza alta, in pelle nabuk di colore nero/grigio con inserti in tessuto sintetico di colore nero. La suola è in poliuretano bidensità a iniezione, resistente allo scivolamento, oli e idrocarburi. La calzatura è antistatica, shock absorber. Battistrada autopulente e drenante. Plantare anatomico in EVA. La fodera interna in 3D a celle aperte facilita la traspirabilità.

PUNTALE: in composito COMPOTECH
 TOMAIA: pelle nabuk con inserti in tessuto.
 INSERTO: in tessuto balistico Technoflex
 SUOLA: poliuretano bidensità.
 CAT. II EN ISO 20345

taglie: 37-38-39-40-41-42-43-44-45-46



9806513..* da 37 a 46 Brooklyn

Gli articoli contrassegnati da * sono S.O. - arrivo in 10 gg circa

CALZATURE S3

BASE DIONE - DIONE TOP S3L



Calzatura della linea Smart Evo: la linea che coniuga leggerezza e flessibilità in stile minimal. Fodera in tessuto tecnico 3D per la massima traspirabilità. Collarino imbottito, lingua a soffietto per una maggior protezione del piede. Tomaia pelle Nabutek e puntalino rinforzato. Inserto intessuto balistico. Suola defaticante, flessibile e leggera. Puntale non metallico.

PUNTALE: Slim Cap
TOMAIA: Nabutek
INSERTO: Tessuto balistico
SUOLA: Air Tech monodensità
CAT. II EN ISO 20345

taglie: 36-37-38-39-40-41-42-43-44-45-46-47-48



9830321..* da 36 a 48 Dione

9835821..* da 36 a 48 Dione Top

BASE I-ROBOX - I-ROBOX TOP - S3



Della innovativa linea i-4, dedicata all'industria 4.0 e settori innovativi. Le calzature garantiscono un ottimo comfort. Dotata di puntale non metallico sottile e la suola defaticante effetto cuscinetto che permette di ridurre a spessori mai visti il sottosuola e battistrada per avere maggiore elasticità ad effetto ammortizzante.

PUNTALE: Slim Cap
TOMAIA: pelle Nabutek idrorepellente
INSERTO: tessuto balistico perforazione 0
SUOLA: Air-Tech+tpu+skin
CAT. II EN ISO 20345

taglie: 35*-36*-37*-38*-39-40-41-42-43-44-45-46*-47*-48*



9806032.. da 35 a 48 i-Robox

9806132..* da 35 a 48 i-Robox top

BASE IZAR - IZAR TOP S3



Calzatura bassa della linea Smart Evo: la linea che coniuga leggerezza e flessibilità in stile minimal. Fodera in tessuto tecnico 3D per la massima traspirabilità in tessuto antibatterico. Collarino imbottito, lingua a soffietto per una maggior protezione del piede. Tomaia in Microfibra idrorepellente. Puntalino non metallico sottile. Inserto intessuto balistico. Suola defaticante, flessibile e leggera.

PUNTALE: Slim Cap
TOMAIA: Microfibra idrorepellente
INSERTO: Tessuto balistico
SUOLA: Air Tech monodensità
CLASSE II 20345:2022

taglie: 36-37-38-39-40-41-42-43-44-45-46-47-48



9850122..* da 36 a 48 Izar

9850222..* da 36 a 48 Izar Top

BASE OREN - SMART EVO S3



Smart Evo è la linea che coniuga leggerezza e flessibilità in stile minimal. Tomaia in tessuto tecnico idrorepellente sublimato, collarino imbottito per ridurre la pressione sulla zona superiore del tallone e Suola in Air Tech monodensità con alta resistenza allo scivolamento.

PUNTALE: Slim Cap
TOMAIA: tessuto tecnico idrorepellente
INSERTO: tessuto balistico perforazione 0
SUOLA: Air-Tech monodensità
CAT. II EN ISO 20345

taglie: 36*-37*-38*-39-40-41-42-43-44-45-46*-47*-48*



9805825.. da 36 a 48 Oren

9850325..* da 36 a 48 Oren Top

Gli articoli contrassegnati da * sono S.O. - arrivo in 10 gg circa

#10

capitolo | sicurezza

COFRA BORN TO WORK **GRUMMAN - RUSHING S3**



Calzatura di sicurezza sorprendentemente leggera. Grazie alla suola in poliuretano/tpu dal profilo pronunciato che consente un appoggio stabile ammortizzato e una spinta propulsiva che rende piu' facile la camminata. Tomaia in Techshell, tessuto innovativo molto tenace, resistente all'abrasione e allo strappo, idrorepellente e traspirante.

PUNTALE: aluminium 200J
TOMAIA: Techshell idrorepellente /traspirante
INSERTO: non metallica APT Plate - Zero Perforation
SUOLA: poliuretano/TPU
CAT. II EN ISO 20345

taglie: 35*-36*-37*-38*-39-40-41-42-43-44-45-46*-47*-48*



9803801.. da 35 a 48 Grumman

9803901..* da 35 a 48 Rushing

COFRA BORN TO WORK **MONTI S3**



Calzatura bassa, TECHSHELL, tessuto innovativo molto tenace, resistente all'abrasione e allo strappo, idrorepellente e traspirante. Fodera interna SANY-DRY® 100% poliestere, tridimensionale, traspirante, assorbente. Soletta FOOT-PAD, estremamente morbida e confortevole. Grazie al poliuretano a bassissima densità, si automodella, consentendo una corretta distribuzione del peso corporeo e conferendo un'immediata sensazione di comfort. L'elevato assorbimento dello shock d'impatto è ottenuto con un materiale altamente resiliente e una perfetta bombatura al centro del tacco.

PUNTALE: aluminium 200 J
TOMAIA: Techshell
INSERTO: Apt plate non metallica
SUOLA: poliuretano/TPU con granuli in gomma riciclata
CAT. II EN ISO 20345

taglie: 35*-36*-37*-38*-39-40-41-42-43-44-45-46*-47*-48*



397431.. da 35 a 48 Monti

COFRA BORN TO WORK **OAKLAND BLACK S3**



Calzatura alla caviglia, in nubuck Pull-Up idrorepellente, colore nero, con fodera in TEXELLE, antistatica, antishock, antiscivolo, dotata di lamina antiforo APT Plate non metallica. METAL FREE. Soletta EVANIT, con speciale miscela di EVA e nitrile, ad elevata portanza e spessore variabile. Termoformata, anatomica, forata e rivestita in tessuto altamente traspirante. Antistatica. ANTI TORSION SUPPORT opportunamente inserito tra il tacco e la pianta della calzatura, che offre sostegno e protezione dell'arco plantare, evitando flessioni dannose e/o torsioni involontarie. Battistrada in gomma nitrilica resistente a +300 °C per contatto (1 minuto). Consigliato in cantieri edili, lavori di manutenzione, industria in generale.

PUNTALE: non metallico TOP RETURN ultraleggero
TOMAIA: Pelle Nubuck Pull-Up, idrorepellente nero
INSERTO: Apt plate non metallica
SUOLA: PU/gomma nitrilica, antistatica, resistente alle alte temperature
CAT. II EN ISO 20345

taglie: 39-40-41-42-43-44-45-46-47



9850413..* da 39 a 47 Oakland

COFRA BORN TO WORK **PLUTONE E ANTARES S3**



Calzatura alla caviglia, in pelle stampata idrorepellente, colore nero, fodera in TEXELLE , antistatica, antishock, antiscivolo, con lamina antiforo in acciaio Inox. Soletta in Evanit, nitrile Eva, a spessore variabile. Antistatica. Collarino imbottito. Sfilamento rapido Scatto. Calzata 10,5. Tg 37-48.

TOMAIA: pelle stampata idrorepellente
PUNTALE: acciaio resistente a 200 J
INSERTO: acciaio INOX
SUOLA: poliuretano bidensità
CAT. II EN ISO 20345

taglie: 36*-37*-38*-39-40-41-42-43-44-45-46*-47*-48*

antares	plutone
980389014 37	980388014 37
980389015 38	980388015 38
980389016 39	980388016 39
980389018 40	980388018 40
980389019 41	980388019 41
980389020 42	980388020 42
980389021 43	980388021 43
980389022 44	980388022 44
980389023 45	980388023 45
980389024 46	980388024 46
980389025 47	980388025 47



Gli articoli contrassegnati da * sono S.O. - arrivo in 10 gg circa

CALZATURE S3



BOLT S3S



Scarpe antinfortunistiche basse, leggere e comode della linea Red Lion, con tomaia in pelle nabuk naturale bottalato, traspiranti, idrorepellente, puntale in alluminio, antiperforazione, antiscivolo e suola PU/PU, infinergy S3 SRC.

PUNTALE: Airtoe Aluminium con membrana traspirante.
TOMAIA: Morbida pelle nabuk naturale bottalato, traspiranti, idrorepellente.
INSERTO: Save & Flex PLUS, soletta antiperforazione tessile.
SUOLA: PU compatto antiabrasione.

ISO 20345:2011 ESD

taglie: 35-36-37-38*-39*-40-41-42-43-44-45*-46*-47*-48*

98039435 taglia 35 **98039410** taglia 40 **98039405** taglia 45

98039436 taglia 36 **98039401** taglia 41 **98039446** taglia 46

98039437 taglia 37 **98039402** taglia 42 **98039447** taglia 47

98039438 taglia 38 **98039403** taglia 43 **98039448** taglia 48

98039439 taglia 39 **98039404** taglia 44



#10
capitolo | sicurezza



RAPTOR S3



Scarpe antinfortunistiche con puntale AirToe® in alluminio e sistema antiperforazione Save & Flex PLUS, progettata per garantire un benessere prolungato del piede. Leggere, comode, con tomaia in Putek PLUS® ad elevata resistenza all'abrasione, chiusura con lacci e soffietto in nylon imbottito per garantire comfort duraturo.

PUNTALE: Air Toe aluminium
TOMAIA: PUTEK® PLUS altamente resistente all'abrasione
INSERTO: Save & Flex Air
SUOLA: PU compatto antiabrasione
CAT. II EN ISO 20345

taglie: 35*-36*-37*-38*-39-40-41-42-43-44-45-46*-47*-48*

98039235 taglia 35 **98039206** taglia 40 **98039205** taglia 45

98039236 taglia 36 **98039201** taglia 41 **98039207** taglia 46

98039237 taglia 37 **98039202** taglia 42 **98039209** taglia 47

98039238 taglia 38 **98039203** taglia 43 **98039210** taglia 48

98039208 taglia 39 **98039204** taglia 44



BLINK - LINKIN S3



Scarpe antinfortunistiche totalmente "Metal free", bianche, basse, leggere e comode, linea Red Lion, con tomaia New safety dry, idrorepellente, traspirante, soffietto in nylon imbottito, puntale composite, antiperforazione, antiscivolo e suola PU/PU infinergy.

PUNTALE: composito Air Toe
TOMAIA: New Safety Dry, idrorepellente traspirante
INSERTO: tessuto no metal
SUOLA: PU compatto antiabrasione, antiolio, antiscivolo, antistatico.

taglie: 35-36-37-38-39-40-41-42-43-44-45-46-47-48

9804604..* da 35 a 48 bianco Blink

9804713..* da 35 a 48 nero Linkin



LINKIN



BLINK

Gli articoli contrassegnati da * sono S.O. - arrivo in 10 gg circa

BASE SPARKLE S3



Le calzature della linea special nascono per i lavori in condizioni estreme. La fodera in tessuto tecnico 3D con trattamento antibatterico. Suola in gomma HRO resistente fino a 300° per contatto 1(uno) minuto. Alta resistenza allo scivolamento, zona di appoggio ampia e stabile. Lingua a soffietto in pelle scamosciata per la protezione dei residui da saldatura.

PUNTALE: SLIM CAP
TOMAIA: pelle fiore idrorepellente
INSERTO: tessuto balistico perforazione 0
SUOLA: Air Tech PU/Gomma HRO
CAT. II EN ISO 20345

taglie: 36*-37*-38*-39*-40-41-42-43-44-45-46*-47*-48*



9806921.. da 36 a 48 Sparkle

BASE PERSEUS S3L



Scarpa per saldatori, ottimo rapporto qualità espresso della linea Smart Evo. Fodera in tessuto tecnico 3D per la massima traspirabilità. Sfilamento rapido con chiusura a strappo. Cuciture in cotone ignifugo. Tomaia in pelle scamosciata idrorepellente. Puntalino in TPU resistente all'abrasione. Puntale non metallico sottile. Inserto tessuto balistico. Suola defaticante, flessibile e leggera. Puntale in acciaio.

PUNTALE: Slim Cap
TOMAIA: pelle scamosciata idrorepellente
INSERTO: Tessuto balistico
SUOLA: Air Tech monodensità
CLASSE II 20345:2022

taglie: 36*-37*-38*-39*-40-41-42-43-44-45-46*-47*-48*



9850613.. da 36 a 48 Perseus

COFRA MARTE UK S3 SRC



Calzatura alta, in pelle stampata idrorepellente. Fodera in TEXELLE 100% poliammide, traspirante, assorbente e deassorbente, antiabrasione. Soletta in EVANIT, con speciale miscela di EVA e nitrile, ad elevata portanza e spessore variabile. Termoformata, anatomica, forata e rivestita in tessuto altamente traspirante. Antistatica grazie ad uno specifico trattamento superficiale e a cuciture realizzate con filati conduttivi. Suola poliuretano bidensità e puntale in acciaio resistente a 200 J. Lamina acciaio INOX. Protezione dei lacci, fibbia metallica regolabile, protezione della punta in poliuretano antiabrasione. Calzatura per saldatori.

PUNTALE: acciaio resistente a 200 J
TOMAIA: pelle stampata idrorepellente nero
INSERTO: acciaio INOX
SUOLA: poliuretano bidensità

taglie: 39-40-41-42-43-44-45-46-47



9850625* da 39 a 47 Marte

COFRA K2



Calzatura alla caviglia, in pelle stampata idrorepellente, colore nero, fodera in Sany-dry, antistatica, antishock, antiscivolo, con lamina antiforo APT Plate non metallica. Soletta HEAT BARRIER, isolante dalle alte temperature. Battistrada in gomma nitrilica, resistente a +300° per contatto 1 minuto.

PUNTALE: non metallico TOP RETURN resistente a 200 J
LAMINA: non metallica APT Plate - Zero Perforation
TOMAIA: pelle stampata idrorepellente
SUOLA: HEAT DEFENDER PU/gomma nitrilica resistente a +300 °C per contatto (1 minuto)

taglie: 39-40-41-42-43-44-45-46-47-48



980386016* 39	980386021* 43	980386025* 47
980386018* 40	980386022* 44	980386026* 48
980386019* 41	980386023* 45	
980386020* 42	980386024* 46	

Gli articoli contrassegnati da * sono S.O. - arrivo in 10 gg circa

CALZATURE S2-S5-S6

BASE NAUTILUS BLACK S6



#10

capitolo | sicurezza

Linea Hygiene: 100% impermeabile: H2STOP.XT® è la nuova tecnologia brevettata senza membrana che rende le calzature totalmente impermeabili. Lycra®: il sistema di sfilamento a calzino rende l'indosso facile e veloce. La tomaia è in microfibra repellente ad acqua e sporco, senza cuciture che finiscono nella suola. Il plantare anatomico Dry'nAir estraibile e con ricircolo d'aria. Dotato di un sistema di canali e fori, favorisce la circolazione d'aria. La suola mono densità è defaticante, flessibile e leggera. Punta non metallico sottile.

PUNTALE: Slim Cap
TOMAIA: Microfibra idrorepellente
INSERTO: Tessuto balistico
SUOLA: Air Tech mono densità
CAT. II EN ISO 20345

taglie: 35 36-37-38-39-40-41-42-43-44-45-46-47-48



9851013..* da 35 a 48 Nautilus nero

COFRA INDUCTION S7S



Calzatura di sicurezza sorprendentemente leggera. Tomaia in TECHSHELL, tessuto innovativo molto tenace, resistente all'abrasione e allo strappo, idrorepellente e traspirante. Fodera interna in GORE-TEX Performance Comfort Footwear. Soletta FOOT-PAD, estremamente morbida e confortevole. Grazie al poliuretano a bassissima densità, si automodella, consentendo una corretta distribuzione del peso corporeo e conferendo un'immediata sensazione di comfort. L'elevato assorbimento dello shock d'impatto è ottenuto con un materiale altamente resiliente e una perfetta bombatura al centro del tacco. Chiusura con sistema Boa.

PUNTALE Aluminium 200 J
TOMAIA TECHSHELL
INSERTO non metallica APT PLUS - Zero Perforation
SUOLA poliuretano/TPU
CAT II EN ISO 20345:2022

taglie: 39-40-41-42-43-44-45-46-47-48



9850711..* da 39 a 48 Induction

COFRA ASTEROID S5



Stivale in PVC ERGO-NITRIL, colore bianco/grigio perla, impermeabile, antistatico, antishock, anticivolo, dotato di puntale in lamina e acciaio inox. Mescola in PVC nitrilico che garantisce massima superficie di appoggio per una corretta deambulazione. Soletta in EVANIT. Sperone per facilitare lo sfilamento. Conforme al regolamento REACH.

PUNTALE: acciaio resistente a 200 J
GAMBALE: PVC ERGO-NITRIL
LAMINA: acciaio INOX
BATTISTRADA: PVC ERGO-NITRIL
CAT. II EN ISO 20345

taglie: 40-41-42-43-44-45-46-47-48



REACH
REGULATION



9807704.. da 40 a 48 bianco

9807809.. da 40 a 48 giallo

9807813..* da 40 a 48 nero

9807817..* da 40 a 48 verde



Gli articoli contrassegnati da * sono S.O. - arrivo in 10 gg circa

BASE KUMA – KUMA BLACK



Scarpa bassa in microfibra resistente all'acqua. Fodera in SmellStop, fodera antiodore e antibatterica efficace per tutta la durata della scarpa. Il piede rimane asciutto. Il puntale Slim cap grazie al suo spessore ridotto e non metallico mantiene inalterate le dimensioni esterne della scarpa. Elastico, non magnetico e termoisolante. Linguetta a soffietto.

PUNTALE: composito

TOMAIA: microfibra resistente all'acqua

INSERTO: tessuto balistico perforazione 0

SUOLA: poliuretano monodensità

CAT. II EN ISO 20345

taglie: 35* 36* 37* 38-39-40-41-42-43-44-45* 46* 47* 48*



9807204.. da 35 a 48 Kuma bianco

9807313..* da 35 a 48 Kuma nero

COFRA CADMO WHITE S2



Mocassino in NEWTECH traspirante e idrorepellente, bianco, fodera in Texelle, antistatica, antishock, antiscivolo. Chiusura in velcro elastico regolabile. Soletta in EVANIT, in Eva/nitrile, ad elevata portanza e spessore variabile, anatomica, forata e rivestita in tessuto traspirante. Antistatica grazie ad uno specifico trattamento superficiale e uso di filati conduttivi.

PUNTALE: in acciaio resistente a 200J

TOMAIA: NEWTECH traspirante, idrorepellente

SUOLA: poliuretano monodensità antiscivolo, formula ultraleggera

CAT. II EN ISO 20345

taglie: 35-36-37-38-39-40-41-42-43-44-45-46-47-48-49-50



9807504..* da 35 a 50 Cadmo white

BASE K-UP



Scarpa bassa con tomaia in microfibra idrorepellente, senza cuciture. Protezione della punta ad elevata resistenza, plantare anatomico estraibile. Sistema intelligente adattivo e assetto variabile per un confort dinamico: dissipa l'energia e stabilizza la camminata, riducendo il rischio di traumi e slogature.

TOMAIA: microfibra idrorepellente senza cuciture

INSERTO: plantare anatomico estraibile

SUOLA: poliuretano bidensità TPU/GOMMA RXT.

CAT. II EN ISO 20347:12

taglie: 36-37-38-39-40-41-42-43-44-45-46-47-48



9807613..* da 36 a 48 K-up

BASE K-YOUNG 01



Calzatura sportiva, tomaia in tessuto traspirante, senza cuciture, protezione della punta con elevata resistenza all'abrasione, Suola bidensità TPU- RXT per un maggiore controllo di stabilità e leggerezza. Ideale per lavori su pavimenti lisci e bagnati. Plantare anatomico ed estraibile. shock absorbing è potenziato anche nella parte anteriore (zona metatarsale), per un maggiore effetto cushioning ed una sensazione di comfort su tutta la pianta del piede.

TOMAIA tessuto traspirante, senza cuciture

SUOLA TPU RXT

EN ISO 20347:12

taglie: 36-37-38-39-40-41-42-43-44-45-46-47-48



9850813..* da 36 a 48 K-young

Gli articoli contrassegnati da * sono S.O. - arrivo in 10 gg circa

#10

capitolo | sicurezza

CALZATURE USO SPECIFICO

COFRA
BORN TO WORK **ASPHALT S2 P**



#10

capitolo | sicurezza

Calzatura alla caviglia, in pelle stampata idrorepellente nero, sfoderata, antistatica, antishock, antiscivolo, dotata di lamina antiforo APT Plate non metallica. Soletta estraibile HEAT BARRIER, anatomica, antistatica, profumata, isolante dalle alte temperature, rivestita in tessuto. Il comfort termico all'interno della calzatura è assicurato grazie alla speciale miscela di poliuretano messa a punto per garantire isolamento dal caldo. Battistrada in gomma nitrilica resistente a +300 °C per contatto (1 minuto), privo di ramponi per evitare impronte sull'asfalto. Immersione della suola in un bagno di sabbia di 30 mm, per 8 ore a 130 °C.) e, al termine della prova, la stessa non presenta danni).Impieghi consigliati Calzature per asfaltisti.

PUNTALE: non metallico TOP RETURN ultraleggero

TOMAIA: Pelle stampata, idrorepellente, colore nero

INSERTO: Apt plate non metallica

SUOLA: Poliuretano/gomma nitrilica, antistatica, resistente alle alte temperature
CLASSE II 20345:2022

taglie: 39-40-41-42-43-44-45-46-47-48



9850513..* da 39 a 48 Asphalt

BASE BE DRY TOP



Le calzature della linea special nascono per i lavori in condizioni estreme. La fodera in tessuto tecnico traspirante associa all'isolamento termico il calore e morbidezza. La tecnologia della suola Life Plus® garantisce grip ed effetto antiusura in ambienti con costante presenza di acqua. La suola è indicata per superfici sconnesse e irregolari (cantieri in prossimità di corsi d'acqua, cantieri, foreste, agricoltura).

PUNTALE: SLIM CAP

TOMAIA: tessuto tecnico idrorepellente con membrana H2STOP

INSERTO: tessuto balistico perforazione 0

SUOLA: Ait Tech + tpu+ skin

CAT. II EN ISO 20345

taglie: 39-40-41-42-43-44-45-46-47
48-49-50



9806813..* da 39 a 50 Be Dry Top

COFRA
BORN TO WORK **ELECTRIC SB**



Calzatura bassa, in tessuto traspirante e MICROTECH, colore nero, fodera in DRYFRESH, antiscivolo, con lamina antiforo APT Plate non metallica. Con alta resistenza elettrica. Studiata per non avere componenti elettriche, 100 % metal free. **NOTA:** Dispositivo di protezione secondaria da usare in aggiunta alle protezioni primarie obbligatorie.

PUNTALE: non metallico TOP RETURN resistente a 200 J

INSERTO: non metallica APT Plate - Zero Perforation con alta resistenza elettrica

TOMAIA: tessuto altamente traspirante e MICROTECH

SUOLA: poliuretano/TPU con alta resistenza elettrica

taglie: 39-40-41-42-43-44-45-46-47



980387016* 39

980387022* 44

980387018* 40

980387023* 45

980387019* 41

980387024* 46

980387020* 42

980387025* 47

980387021* 43

COFRA
BORN TO WORK **ENERGY ANTITAGLIO**



Calzatura al polpaccio, in pelle fiore idrorepellente, colore nero, con fodera in membrana Goretex, antistatica, antishock, antiscivolo, dotata di lamina antiforo APT Plate, non metallica Perforazione Zero. Dotata di protezione antitaglio Segra classe 3, vel. 28 m/s. Soletta estraibile anatomica, antistatica, forata. Suola in gomma nitrilica resistente a +300° per contatto 1min. Protezione punta in gomma nitrilica antiabrasione.

TOMAIA: Pelle fiore idrorepellente con protezione antitaglio.

INSERTO: antiforo APT Plate non metallica perforazione 0

SUOLA: Gomma nitrilica hro

EN ISO 1724:13

taglie: 39-40-41-42-43-44-45-46
47-48



9807113..* da 39 a 48 Energy

Gli articoli contrassegnati da * sono S.O. - arrivo in 10 gg circa

UK Power
Don't worry... be happy!

SOTTOPIEDE WOW



Soletta in soffice miscela dynamic di BASF, con straordinarie proprietà automodellanti, capaci di distribuire uniformemente le pressioni del peso corporeo sul piede.

CAT. II EN ISO 20345

taglie: 35-36-37-38-39-40-41-42-43-44-45-46-47-48

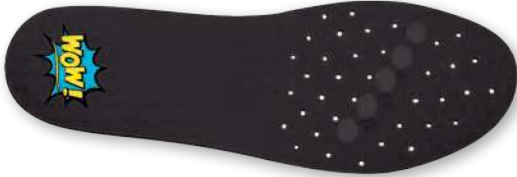

9808113.. da 35 a 48

BASE SOTTOPIEDE DRY'N AIR GEL



Dry'n Air

Plantare Dry'n air gel, assorbe e dissipa l'energia d'urto del tallone, disperde lateralmente l'energia prodotta nell'impatto dovuto al camminare e/o urti. Dotato di un sistema di canali e fori che assicura al piede un ambiente antibatterico e una gradevole profumazione.

taglie: 35-36-37-38-39-40-41-42-43-44-45-46-47-48



9808237.. da 35 a 48

PORTWEST CALZA TERMICA SK11



Calza termica con gamba a coste.
Lunghezza 25 cm.
Tessuto: 55% cotone, 15% nylon,
15% lana, 15% acrilico

taglie: 39-43 / 44-48



985110643 da 39 a 43

985110648 da 44 a 48

PORTWEST CALZA TERMICA SK13



Calza classic in cotone.
Gamba a coste. Altezza 28 cm.
Tessuto: 80% Cotone, 20% Nylon

taglie: 39-43 / 44-48



985111343 da 39 a 43

985111348 da 44 a 48



COFRA
BORN TO WORK
The Italian Brand

peso
490 g
Tg.42

PROPULSION

CALZATURE DI SICUREZZA

LEGGEREZZA
APPOGGIO AMMORTIZZATO
SPINTA PROPULSIVA
SOLETTA AUTOMODELLANTE

PROPULSION **foot-Pad** Techshell

Gli articoli contrassegnati da * sono S.O. - arrivo in 10 gg circa



MAXIFLEX ULTIMATE® 42-874



Il MaxiFlex® Ultimate®, spalmato in miscroschiuma di nitrile è il guanto di riferimento per le manipolazioni di precisione. La tecnologia Airtech® garantisce una ottima traspirabilità ed è particolarmente indicato in ambienti asciutti. La tecnologia Duratech® garantisce una resistenza all'abrasione eccezionale. La finitura a micro-coppa garantisce una ottima presa.

Spessore palmo 1,00 mm.
Materiale : NBR (nitrile butadine rubber) – micro foam
Palmo: nylon/spandex
Rivestimento: palmo

taglie:
6XS_82
7S_83
8M_84
9L_85
10XL_86
11XXL_87



9825011.. da 6XS a 11XXL



MAXIFLEX ENDURANCE® 42-848



Concepito e realizzato come guanto traspirante, MaxiFlex® Endurance™ incorpora micropunti in rilievo che ne prolungano la durata e offrono superiori proprietà di presa in applicazioni estremamente ripetitive che richiedono manipolazioni di precisione. Forma, aderenza e sensibilità tattile si adattano alla forma della mano a riposo, riducendo l'affaticamento. Concepito per manipolazioni in ambienti asciutti.

Spessore palmo: 1.10
Materiale: NBR
Palmo: nylon/spandex
Rivestimento: palmo puntinato.

taglie:
6XS_82
7S_83
8M_84
9L_85
10XL_86
11XXL_87



9836111.. da 6XS a 11XXL



MAXICUT ULTRA® 44-3745



Maxicut Ultra®, è concepito e realizzato per garantire resistenza al taglio e traspirazione a 360°. Coniuga eccellenti livelli di protezione da taglio con proprietà di comfort, flessibilità e destrezza in ambienti asciutti. Senza Siliconi.

Spessore palmo: 1.00 mm.
Materiale: NBR (nitrile butadine rubber) – micro foam
Palmo: nylon spandex
Rivestimento: Palmo

taglie:
7S_83
8M_84
9L_85
10XL_86
11XXL_87



9825622.. da 7S a 11XXL



MAXIFLEX® CUT® 34-8743



Il MaxiFlex®Cut® con rivestimento del palmo, e resistente al taglio, ultra sottile, flessibile, pratico e confortevole. Inoltre è privo di DMF e non contiene sostanze ad alto rischio (REACH).

Spessore palmo 0.80 mm.
Materiale: NBR (nitrile butadine rubber) – micro foam
Palmo: nylon spandex
Rivestimento: palmo

taglie:
7S_83
8M_84
9L_85
10XL_86
11XXL_87



9825725.. da 7S a 11XXL

Gli articoli contrassegnati da * sono S.O. - arrivo in 10 gg circa



MAXIDEX®



MaxiDex® è il primo guanto ibrido al mondo, poiché combina in una soluzione rivoluzionaria le migliori proprietà dei guanti per operazioni di precisione e quelle dei guanti monouso, e in più integra la tecnologia proprietaria ViroSan™. Il sistema ViroSan™ è concepito per prevenire la proliferazione dei virus che si depositano sul guanto.

Spessore palmo: 0,70 mm.
Materiale: NBR (nitrile butadine)
Rivestimento: palmo intero

- taglie:**
6XS_82
7S_83
8M_84
9L_85
10XL_86
11XXL_87



#10

capitolo | sicurezza

98265078.. da 6XS a 11XXL



MAXIFLEX ELITE® 34-274



Il MaxiFlex® Elite®, con un peso di soli 14 gr, leggero e sottile, per applicazioni che richiedono massima destrezza. La tecnologia Airtech® garantisce una ottima traspirabilità ed è particolarmente indicato in ambienti asciutti. La tecnologia Duratech® garantisce una resistenza all'abrasione eccezionale. La finitura a micro-coppa garantisce una ottima presa.

Spessore palmo: 0,80 mm.
Materiale: NBR (nitrile butadine rubber) – micro foam
Palmo: nylon spandex
Rivestimento: palmo

- taglie:**
6XS_82
7S_83
8M_84
9L_85
10XL_86
11XXL_87



9825522.. da 6XS a 11XXL



MAXI DRY ZERO 56-451



Il MaxiDry Zero™ integra i valori fondamentali del marchio MaxiDry per unire comfort e repellenza liquida e combinarli con la nostra piattaforma tecnologica THERMtech. Questa tecnologia offre resistenza termica fino a -10 °C / 14 °F all'interno del guanto ad alta attività con un rivestimento progettato per rimanere flessibile per temperature fino a -30 °C / -22 °F. La finitura anticivolo consente una presa superiore e controllata in applicazioni umide e oleose. Conforme FDA. Lunghezza tg 1: 28 cm. Senza siliconi.

Spessore palmo 2,00 mm.
Rivestimento: totale
Materiale: NBR
(nitrile butadine rubber)

- taglie:**
7S_83
8M_84
9L_85
10XL_86
11XXL_87



9826313..* da 7S a 11XXL

GUANTI SPALMATI

PORTWEST A120 PALMO PU



Guanto in nylon con rivestimento in poliuretano, con palmo ad immersione e dorso aerato. Perfetto per lavori complicati dove sono necessari destrezza e traspirabilità. Polsino in filato di nylon. Adatto a lavori generico e che richiedono precisione. Consigliato per ambienti asciutti.

Materiale: Poliuretano
Palmo: Poilistere elasticizzato
Rivestimento: Poliuretano

taglie:
6XS_82
7S_83
8M_84
9L_85
10XL_86
11XXL_87



9526104.. da 6XS a 11XXL bianco

9526111.. da 6XS a 11XXL grigio

9526113.. da 6XS a 11XXL nero

MANO GRIP™ PRIME WHITE & BLACK



Guanti particolarmente leggeri e sottili per una maggiore sensibilità, rappresentano un ottimo compromesso tra protezione e destrezza. Disponibili in due colori: bianco e nero. Consigliato per ambienti asciutti.

Materiali:
Palmo: poliestere spalmato in poliuretano.
Dorso: poliestere.
Polsino: Poliestere /elastico.



980518111 S bianco

980519110 M bianco

980520109 L bianco

980521112 XL bianco

980522113 XXL bianco

29318025 S nero

29318009 M nero

29318010 L nero

29318011 XL nero

29318202 XXL nero

Gli articoli contrassegnati da * sono S.O. - arrivo in 10 gg circa

PORTWEST FLEXP GRIP A310



Il rivestimento in nitrile sui guanti Flexo Grip dà una maggiore resistenza all'abrasione. L'immersione del palmo consente una maggiore destrezza e ventilazione. Maglia traspirante e senza cuciture. A basso rilascio di fibre per una minima contaminazione.

Palmo: poliestere elasticizzato, Nitrile.
Rivestimento: palmo

taglie:
7S_83
8M_84
9L_85
10XL_86
11XXL_87



9526036.. da 7S a 11XXL

GZ NITRO BLACK



Impiego: industria automobilistica e meccanica - carpenteria metallica leggera - lavori di manutenzione - assemblaggio - manutenzione e manipolazioni leggere.



980535196 7/M

980535197 8/L

980535198 9/XL

980536199 10/XL

PORTWEST GRIP ALL-FLEX A315



Il guanto super-leggero "All-Flex" ha un design ergonomico che offre maggiore comfort e qualità. Polso in maglia elasticizzato, comoda calzata avvolgente, mentre la spalmatura completa di nitrile offre elevata resistenza all'abrasione, resistenza superiore ai liquidi, grande flessibilità ed aderenza. Totalmente rivestito per la massima protezione dai liquidi, maglia calibro 13 per una perfetta vestibilità.

Materiale: poliestere
Palmo: nitrile
Rivestimento: totale

taglie:
7S_83
8M_84
9L_85
10XL_86
11XXL_87



9527313.. da 7S a 11XXL

MANO GRIP™ FOAM-30835



Guanti particolarmente freschi e leggeri per un migliore comfort e sottili per una maggiore sensibilità. Rappresentano un ottimo compromesso tra protezione e destrezza. La funzione igienica "Actifresh" integrata evita la proliferazione di batteri rendendo il guanto fresco e libero da cattivi odori.

Materiale: nitrile
Dorso: nylon/spandex
Rivestimento: palmo

taglie:
7M
8L
9XL
10XXL



29318201 M

29318007 L

29318008 XL

29318050 XXL

Gli articoli contrassegnati da * sono S.O. - arrivo in 10 gg circa

GUANTI SPALMATI

#10

capitolo | sicurezza

ACTIVE GEAR® ACTIVE FLEX F3270



Ottima resistenza all'abrasione e alla rottura. Conformità con il REACH. Design ergonomico per una massimale destrezza. Fodera senza cuciture per un conforto massimale e per evitare irritazioni. Senza latex, senza silicone. Eccellente presa in ambienti asciutti e oleosi.

Materiale: Schiuma di nitrile nero
Palmo: nylon/spandex
Rivestimento: palmo

taglie:
6XS_82
7S_83
8M_84
9L_85
10XL_86
11XXL_87



9834813.. da 6XS a 11XXL

ACTIVE GEAR® ACTIVE FLEX F3270D



Ottima resistenza all'abrasione e alla rottura. Conformità con il REACH. Design ergonomico per una massimale destrezza. Fodera senza cuciture per un conforto massimale e per evitare irritazioni. Senza latex, senza silicone. Ottima presa in ambienti asciutti.

Materiale: Schiuma di nitrile nero con puntini
Palmo: nylon/spandex
Rivestimento: palmo

taglie:
6XS_82
7S_83
8M_84
9L_85
10XL_86
11XXL_87



9835313.. da 6XS a 11XXL

COFRA® DUCTILE



Guanto protettivo per lavori meccanici, la fodera a 15 gauge, leggera e traspirante, conferisce al guanto massima destrezza, la miscela morbida e flessibile garantisce massimo comfort alle mani dell'utilizzatore, senza DMF. Consigliato per allestimenti, edilizia, industria meccanica, maneggio di piccoli oggetti, manutenzione, lavori che richiedono un utilizzo prolungato del guanto.

Materiale: schiuma di nitrile/poliuretano a base d'acqua
Palmo: poliestere / elasthan
Rivestimento: palmo

taglie:
M_08
L_09
XL_10
XXL_11



9844106.. da 8M a 11 XXL



Gli articoli contrassegnati da * sono S.O. - arrivo in 10 gg circa

PORTWEST CLASSIC GRIP A150



Il guanto Classic Grip offre la necessaria protezione per le mani garantendo comfort e presa. Il grip in lattice Crinkle offre una presa eccellente e idrorepellenza. La maglia è resistente in calibro 10. Polsino in maglia per comfort e calore. Il palmo è ad immersione per maggiore destrezza e ventilazione.

Materiale: lattice crinkle
Dorso: maglia di poliestere riciclato
Rivestimento: palmo

taglie:
8M_84
9L_85
10XL_86
11XXL_87



9526209.. da 8M a 11XXL arancio/giallo

9526213.. da 8M a 11XXL nero

ACTIVE GEAR ACTIVE GRIP G1150



Tecnica di rivestimento doppia per delle caratteristiche combinate ottimali: l'impermeabilità del rivestimento liscio lattice totale (primo strato) impedisce ai liquidi di entrare nei guanti e permette alle vostre mani di restare asciutte e pulite, mentre il rivestimento palmo lattice sabbato (secondo strato) offre una grande aderenza anche in ambienti umidi. Conformità con il REACH. Fodera senza cuciture per un comfort massimale e per evitare irritazioni. Buona resistenza all'abrasione e agli strappi.

Materiale: blu latex liscio + lattice nero sabbato
Palmo: poliestere
Rivestimento: totale

taglie:
6XS_82
7S_83
8M_84
9L_85
10XL_86
11XXL_87



9847822.. da XS a XXL azzurro/nero

ACTIVE GEAR ACTIVE ICE I1130



Tecnica di rivestimento doppia per delle caratteristiche combinate ottimali: l'impermeabilità dell'rivestimento liscio lattice totale (primo strato) impedisce ai liquidi di entrare nei guanti e permette alle vostre mani di restare asciutte e pulite, mentre che il rivestimento palmo lattice sabbato (secondo strato) offre una grande aderenza anche in ambienti umidi. Conformità con il REACH. Fodera senza cuciture per un comfort massimale e per evitare irritazioni. Protezione contro il freddo (EN511: 2006). Senza silicone.

Materiale: lattice nero liscio + lattice sabbato nero
Palmo: lana acrilica terry
Rivestimento: totale

taglie:
8M_84
9L_85
10XL_86
11XXL_87



9847913..* da 8M a 11XXL nero

PORTWEST GUANTO ARCTIC A146



Progettato per utilizzo in condizioni di freddo. Doppia fodera per mantenere il calore. Immersione a 3/4 in schiuma di nitrile per una completa protezione delle dita e per mantenere le mani all'asciutto. Dorso areato per la traspirabilità, senza cuciture. Maglia calibro 15 per una maggiore destrezza.

Materiale:
Rivestimento:
Palmo: poliestere/acrilico

taglie:
8M_84
9L_85
10XL_86
11XXL_87



9526823.. da 8M a 11XXL nero/giallo

Gli articoli contrassegnati da * sono S.O. - arrivo in 10 gg circa

GUANTI RISCHIO TAGLIO

#10

capitolo | sicurezza

ACTIVE GEAR® ACTIVE CUT C3160



Ottima resistenza all'abrasione e alla rottura. Buona resistenza al taglio. Effetto seconda pelle e morbidezza eccezionale. Conformità con il REACH. Design ergonomico per una massimale destrezza. Fodera senza cuciture per un comforto massimale e per evitare irritazioni. Senza latex, senza silicone. Ottima presa in ambienti asciutti e oleosi.

Materiale: schiuma di nitrile
Palmo: nylon/spandex
Rivestimento: palmo

taglie:
6XS_82
7S_83
8M_84
9L_85
10XL_86
11XXL_87



9848024.. da 6XS a 11XXL nero/arancio

ACTIVE GEAR® ACTIVE CUT C3210



Eccellente resistenza al taglio, l'abrasione e agli strappi. Guanto touchscreen. Importante lunghezza del polso per una protezione massimale. Conformità con il REACH. Fodera senza cuciture per un comforto massimale e per evitare irritazioni. Ottima presa per la manipolazione di pezzi taglienti tagliati in ambiente asciutto e oleosi.
Senza latex, senza siliconi.

Materiale: schiuma di nitrile
Palmo: Nylon/Spandex/HPPE
Rivestimento: palmo

taglie:
7S_83
8M_84
9L_85
10XL_86
11XXL_87



9834513.. da 7XS a 11XXL nero/verde

ACTIVE GEAR® ACTIVE CUT C3320



Eccellente resistenza al taglio, l'abrasione e agli strappi. Livello di resistenza al taglio E. Compatibilità touch screen. Rinforzo del pollice per una maggiore durata. Conformità con il REACH. Fodera senza cuciture per un comforto massimale e per evitare irritazioni. Ottima presa per la manipolazione di pezzi taglienti tagliati in ambiente asciutto e oleosi. Senza latex.

Materiale: schiuma di nitrile traspirante nero sabbaiato
Palmo: nylon/spandex
Rivestimento: palmo

taglie:
7S_83
8M_84
9L_85
10XL_86
11XXL_87



9848122.. da 7S a 11XXL nero/azzurro

ACTIVE GEAR® ACTIVE CUT C3280



Livello massimo di resistenza al taglio F. Rinforzo del pollice per una maggiore durata. Conformità con il REACH. Fodera senza cuciture per un comforto massimale e per evitare irritazioni. Ottima presa per la manipolazione di pezzi taglienti tagliati in ambiente asciutto e oleosi. Senza latex.

Materiale: schiuma di nitrile traspirante nero sabbaiato
Palmo: UHMWPE/ Basalt/Spandex
Rivestimento: palmo

taglie:
7S_83
8M_84
9L_85
10XL_86
11XXL_87



9834713.. da 7S a 11XXL nero

Gli articoli contrassegnati da * sono S.O. - arrivo in 10 gg circa

MANO GRIP™ PU CUT B



Guanti in fibra antitaglio con spalmatura in poliuretano, con rinforzo in nitrile all'attaccatura del pollice per renderlo estremamente resistente nel punto di maggiore usura. Protezione da liquidi, oli e solventi. Indicati per: manipolazione metallo, pannelli di vetro e merci che comporti il rischio di taglio ed il contatto con oli e parti umide, assemblaggio di piccoli componenti lavori che richiedono sensibilità e destrezza.

Materiale: poliuretano rinforzo nitrile
Dorso: polietilene ad alta densità
Rivestimento: palmo

taglie:
6S_83
7M_84
8L_85
9XL_86
10XXL_87



9826011.. da 6S a 10XXL grigio

GUANTI RISCHIO TAGLIO



ACTIVE CUT C8170



Eccellente resistenza al taglio, l'abrasione e agli strappi. Conformità con il REACH. Fodera senza cuciture per un confort massimale e per evitare irritazioni. Senza latex. Ottima presa per la manipolazione di pezzi taglienti tagliati in ambiente asciutto.

Materiale: poliuretano
Dorso: HPPE
Rivestimento: palmo

taglie:
6XS_82
7S_83
8M_84
9L_85
10XL_86
11XXL_87



9843711.. da 6XS a 11XXL grigio

Ansell EDGE 48-707



Soluzione dall'ottimo rapporto prezzo/qualità per applicazioni medie che richiedono resistenza contro taglio e abrasione. La fodera senza cuciture e il polso in tessuto lavoro offrono un'elevata vestibilità nelle applicazioni resistenti al taglio. Il rivestimento di PU sul palmo fornisce protezione in ambienti leggermente oleosi.

Materiale: poliuretano
Palmo: poliestere, Fibra di vetro, Spandex, Nylon, HPPE, Steel fiber
Rivestimento: palmo

taglie:
6XS_82
7S_83
8M_84
9L_85
10XL_86
11XXL_87



9848212.. da 6XS a 11XXL grigio



ACTIVE CUT C8180



Livello massimo di resistenza al taglio F. Conformità con il REACH. Fodera senza cuciture per un confort massimale e per evitare irritazioni. Senza latex. Ottima presa per la manipolazione di pezzi taglienti tagliati in ambiente asciutto.

Materiale: poliuretano
Palmo: HPPE/Poliestere/Spandex
Rivestimento: palmo

taglie:
7S_83
8M_84
9L_85
10XL_86
11XXL_87



9844611.. da 7S a 11XXL grigio

#10

capitolo | sicurezza

GUANTI PELLE

TSS® SKINGLOVE PELLE/CROSTA



Guanto realizzato con le migliori materie. La pelle crosta bovina e la pelle fiore bovina cow di prima scelta ed elevata qualità senza imperfezioni offrono un'ottima resistenza meccanica, in particolare un'elevata resistenza all'abrasione e allo strappo. Assicurano un'alta traspirabilità delle mani e un'eccellente comfort durante l'utilizzo. Guanto con forma anatomica (destra/sinistra), modello Driver Combi, doppia cucitura di rinforzo tra indice e pollice, elastico stringipolso applicato internamente sul lato dorso.

Materiale: pelle fiore bovino/crosta

taglie:

7S_07
8M_08
9L_09
10XL_10
11XXL_11



9847412.. da 7S a 11XXL grigio

TSS® SKINGLOVE PELLE FIORE



Guanto realizzato con le migliori pelli. La pelle fiore bovina cow di prima scelta ed elevata qualità A/B senza imperfezioni offre un'ottima resistenza meccanica, in particolare un'elevata resistenza all'abrasione e allo strappo. Assicurano un'alta traspirabilità delle mani e un'eccellente comfort durante l'utilizzo. Guanto con forma anatomica (destra/sinistra), modello Driver Combi, doppia cucitura di rinforzo tra indice e pollice, elastico stringipolso applicato internamente sul lato dorso.

Materiale: pelle fiore bovino

taglie:

7S_07
8M_08
9L_09
10XL_10
11XXL_11



9847512.. da 7S a 11XXL grigio

ACTIVE GEAR® ACTIVE STRONG S6180



Guanti in tela/crosta, con polsino di sicurezza svasato per una rapida scivolata del guanto. Elastico sul retro per un montaggio più stretto. Palma di cotone rivestita per un migliore comfort e assorbimento del sudore. Conformità con il REACH.

Materiale: tela/ pelle crosta

Palmo: pelle crosta

Rivestimento: tela cotone

taglie:

10XL_86



984833186* taglia 10XL rosso

PORTWEST® TERGSUS A250



Guanto robusto in pelle di capra con fettuccia a strappo di chiusura, dorso in cotone e dita rinforzate. Adatto all'utilizzo per applicazioni industriali leggere. Retro in cotone per traspirare. Cinturino in fettuccia a strappo per una sicura vestibilità. Il palmo in pelle migliora notevolmente la durata. Insetti rinforzati nelle zone di maggior stress per la massima durata.

Materiale: pelle di capretto, cotone, poliestere.

Palmo: pelle di capretto.



984840684* taglia M blu

984840985* taglia L giallo

984841586* taglia XL rosso

984841387* taglia XL nero

Gli articoli contrassegnati da * sono S.O. - arrivo in 10 gg circa

GZ® PELLE CROSTA RINFORZATO 12071R



Guanti in pelle fiore rinforzati con dorso in crosta e manichetta da 7 cm. Adatto a lavori dell'industria in generale, del legno, del marmo e in edilizia.

Materiale: pelle fiore bovino/crosta

taglie:
10XL_86



984841286* taglia 10XL

GZ® PELLE CROSTA RINFORZATO LUNGO



Guanti in pelle fiore rinforzati con dorso in crosta e manichetta da 15 cm. Adatto a lavori dell'industria in generale, del legno, del marmo e in edilizia.

Materiale: pelle fiore bovino/crosta

taglie:
10XL_10



984851286* taglia 10XL

GZ® GUANTI CROSTA CON RINFORZO PALMO-POLLICE LUNGO 10101 E



Guanto in pelle crosta. Manichetta da 15 cm. Con rinforzo sul palmo e pollice, adatto per lavori nel settore industria in genere, meccanica, piastrelle, mobile edilizia, agricoltura e movimentazione merce.

Materiale: crosta di bovino.

taglie:
10XL_10



980035000 taglia 10XL

GZ® GUANTI CROSTA CON RINFORZO 10 100E



Guanto in pelle crosta. Manichetta da 7 cm. Con rinforzo sul palmo e pollice, adatto per lavori nel settore industria in genere, meccanica, piastrelle, mobile edilizia, agricoltura e movimentazione merce.

Materiale: crosta di bovino, rinforzo palmo e pollice.

taglie:
10XL_10



29318000 taglia 10XL

GUANTI NBR/NITRILE



ACTIVE GRIP G3570



Il rivestimento in nitrile 3/4 liscio impedisce all'olio di penetrare nel guanto, mantenendo le mani asciutte e pulite. Manicotto elastico per una buona vestibilità del guanto durante l'uso. Fodera in jersey di cotone per il comfort e l'assorbimento dell'umidità. Maggiore durata dei guanti e migliore igiene delle mani grazie al trattamento Actifesh. Conforme al regolamento REACH. Senza lattice.

Materiale: nitrile /jersey di cotone

Palmo: nitrile

Rivestimento: jersey di cotone

taglie:

8M_84

9L_85

10XL_86

11XXL_87



9848605.. da 8M a 11XXL blu



ACTIVE GRIP G3580



Il rivestimento in nitrile 3/4 liscio impedisce all'olio di penetrare nel guanto, mantenendo le mani asciutte e pulite. Manicotto elastico per una buona vestibilità del guanto durante l'uso. Maggiore durata dei guanti e migliore igiene delle mani grazie al trattamento Actifesh. Conforme al regolamento REACH. Senza lattice.

Materiale: nitrile /jersey di cotone

Palmo: nitrile giallo liscio

Rivestimento: jersey di cotone

taglie:

8M_84

9L_85

10XL_86

11XXL_87



9848709.. da 8M a 11XXL giallo

Ansell ANSELL HYCRON®



Un robusto guanto per impieghi gravosi ed impegnativi: dura tre volte di più dei guanti di pelle rinforzati per applicazioni gravose. Composto nitrilico Ansell di esclusiva formulazione. Superiore resistenza ai materiali taglienti e abrasivi; non si degrada come la pelle o il cotone. Senza siliconi. Garantisce condizioni di perfetta pulizia nella lavorazione dei metalli e fabbricazione di motori. Indicato per industria automobilistica, macchinari e attrezzature, industria metallurgica e chimica. Fodera di jersey con rivestimento di nitrile. Con manichetta.

Materiale: cotone, nitrile

Palmo: nitrile

Rivestimento: totale

taglie:

9L

10XL



980485006 taglia 9

980486008 taglia 10



G3540



Polso di sicurezza svasato per consentire una più rapida rimozione del guanto. Il rivestimento in nitrile completamente liscio impedisce all'olio di penetrare nel guanto, mantenendo le mani asciutte e pulite. Fodera in jersey di cotone per il comfort e l'assorbimento dell'umidità. Maggiore durata dei guanti e migliore igiene delle mani grazie al trattamento Actifesh. Conforme al regolamento REACH

Materiale: jersey di cotone

Rivestimento: nitrile

taglie:

8M_84

9L_85

10XL_86

11XXL_87



9848905.. taglia da 8M a 11XXL

Gli articoli contrassegnati da * sono S.O. - arrivo in 10 gg circa

Ansell DIELETTRICO ACTIVAMAR



I guanti isolanti da elettricista Marigold di Ansell sono realizzati in lattice di gomma naturale al 100%, con un processo di rivestimento proprietario ed ecocompatibile, per conferire massima flessibilità e forma ergonomica della mano a riposo. Finitura liscia, per infilare e sfilare facilmente il guanto. Certificati resistenti agli acidi (Categoria A), all'ozono (Categoria Z) ed anche alle temperature molto basse (Categoria C). Applicazioni con rischio di tensione da contatto AC≥1000 V.

Materiale: lattice di gomma naturale
Rivestimento: totale

taglie:
10XL_86



984900986* classe 0 - taglia 10XL giallo

984910986* classe 00 - taglia 10XL giallo

Ansell HY-FLEX® 11-819 ESD



Il rivestimento ultrasottile offre una sensibilità migliorata per i lavori di precisione Ansell FORTIX™ Abrasion Resistance Technology (Nuova e migliorata). Ansell ZONZ™ Comfort Fit Technology per proprietà migliorate di vestibilità e tattilità. Certificazione ESD in base alla norma ESD EN16350:2014 Tecnologia touchscreen* per uso su touchscreen comuni e industriali.

Materiale: schiuma di nitrile
Rivestimento: palmo

taglie:
7S_83
8M_84
9L_85
10XL_86



9849206..* da 7S a 10XL

#10

capitolo | sicurezza

PORTWEST ANTISTATICO POLPASTRELLI IN PU A198



Guanto in Pylon da 13 gr rivestimenti in fibra di carbonio che devia l'elettricità statica. Polpastrelli rivestiti con palmo in PU durevole per un'eccellente destrezza. Per l'uso in elettronica di montaggio, collaudo e lavori di precisione. Rivestimento in liscio PU per una maggiore resistenza all'abrasione. Maglia calibro 13 per una perfetta vestibilità. Maglia traspirante senza cuciture. Perfetto per i compiti più difficili.

Materiale: Poliestere, Fibra d'acciaio, Fibra di carbonio
Rivestimento: palmo
Palmo: poliuretano

taglie:
7S_83
8M_84
9L_85
10XL_86
11XXL_87



9506604.. da 7S A 11XXL

PORTWEST ESD A697



Guanto con resistenza al taglio di Livello b, per protezione contro tagli e oggetti taglienti. Maglia da 13g in poliestere e fibra di carbonio che disperde l'elettricità statica. Rivestimento del palmo in PU per un'eccellente presa e destrezza. Ideale per l'utilizzo nel settore automotive, nei lavori di elettronica, nei test e nei lavori di precisione. Adatto per l'uso con dispositivi touchscreen. Venduto in confezione da 12 paia.

Materiale: Poliestere, Fibra d'acciaio, Fibra di carbonio
Rivestimento: palmo
Palmo: poliuretano

taglie:
7S_83
8M_84
9L_85
10XL_86
11XXL_87



9526604.. da 7S A 11XXL

Gli articoli contrassegnati da * sono S.O. - arrivo in 10 gg circa

COFRA BORN TO WORK ANTICALORE RED FIRE



Guanto in crosta bovina spessa resistente alla fiamma e al calore. Insetti di rinforzo lungo i bordi. Manichetta da 140 mm, supporto interno in fodera di cotone. Adatto a lavori con smerigliatrice, lavori di saldatura MIG, MAG o con cannello, lavori in cui è richiesta forte robustezza del guanto, manipolazione di oggetti caldi sino a 100 °C, protezione da piccoli spruzzi di metallo fuso. Colore rosso.

Palmo: pelle crosta bovina
Dorso: pelle crosta bovina
Fodera: 100% cotone
Cuciture: filo in aramidico

taglie:
10XL_86



982611586 10XXL

PORTWEST SALDATURA TIG ULTRA A521



Il guanto da saldatura TIG Ultra offre una fantastica destrezza con un palmo in pelle di capra e un'eccellente resistenza alle bruciature grazie al rivestimento in pelle crosta. Realizzato per saldatura TIG professionale con cuciture in aramide per una lunga durata. EN12477 Protezione di saldatura di tipo A. Guanto da saldatura in cuoio premium. Realizzato in pelle di capra durevole di alta qualità, cuciture rinforzate in aramide per la massima durata e protezione dalle ustioni.

Materiale: pelle di bufalo, pelle fiore

taglie:
9L_85
10XL_86
11XXL_87



9522003.. da 9L a 11XXL

COVAL GUIDE 3569



Guanti in pelle di altissima qualità per saldatura. Realizzato in crosta di cuoio bovina alta qualità, con fodera in cotone, dotato di manichetta ed elastico al polso. Progettato per lavori in ambienti caldi, approvato per calore per contatto fino a 100°C. ideale per saldature MIG e MAG. Cucitura in filato di Kevlar resistente al calore.

Materiale: crosta di cuoi bovina

taglie:
8M_08
9L_09
10XL_10



9831109.. da 08M a 10XL

COVAL GUIDE 1270



Guanto per saldatura realizzato in resistente e morbida pelle di capretto pieno fiore sul palmo e sul dorso della mano. Adatto per saldatura TIG. La manichetta è realizzata in crosta di pelle di mucca con una sottile garza di cotone all'interno e tutte le cuciture sono realizzate in kevlar resistente al calore. Le pareti laterali delle dita offrono la maggiore destrezza possibile e una sensazione di comfort. Conforme alle norma EN12477 Tipo B.

Materiale: Pelle di capretto pieno fiore

taglie:
10XL_10



983101110 10XL

IN MAGLIA DI ACCIAIO INOX



Antiscannamento, chiusura regolabile. Impiego: lavorazioni con coltelli o utensili simili - disossamento della carne - lavorazione di pelli, tessuti e materie plastiche non adatti ai lavori con coltelli o lame ad azionamento meccanico, seghe, macchine per scontennatura, taglierine o simili.



980061000* taglia M

980062000* taglia L

TENDITORE PER GUANTO



Utilizzato con un guanto in maglia metallica, il tenditore garantisce una calzata sicura per ridurre il rischio di scivolamento o cedimento del guanto. Fornito in confezioni da 50 pezzi.

Materiale: PVC flessibile



980061050* CF 50 tenditore

PORTWEST SOTTOGUANTO ALIMENTI AHR 10



Guanto per uso alimentare progettato per ottenere la massima protezione taglio Livello F. La fodera di calibro 10 offre una durata eccezionale. La struttura a bassa lanugine previene la contaminazione degli alimenti. Testato per 20 lavaggi a temperature fino a 92°C. Ambidestro per adattarsi a utenti destri o mancini. Venduto singolarmente.

Materiale: HPPE, Fibra d'acciaio, Poliestere

taglie:

7S_83

8M_84

9L_85

10XL_86

11XXL_87



9529811..* da 7S a 11XXL

MAGLIA COTONE FILO CONTINUO



Filato a 3 capi, polsino elasticizzato, peso 40 gr.



29320003 taglia 7/8

29320004 taglia 9/10

Gli articoli contrassegnati da * sono S.O. - arrivo in 10 gg circa

GUANTI USI SPECIALI

PORTWEST GRIP ANTI IMPATTO A721



Massimo grip unito alla massima protezione da impatto. Rivestimento in schiuma di nitrile resistente all'abrasione che garantisce un grip eccezionale con l'acqua, grasso ed olio. Grip eccezionale con acqua, grasso ed olio. Maglia leggera e traspirante senza cuciture. Polsino con chiusura a strappo per una vestibilità sicura per tutto il giorno. Tecnologia pod TPR per la massima protezione da impatto. Maglia calibro 13 per una perfetta vestibilità. Rivestimento in schiuma di nitrile per un grip eccellente in condizioni di umido e secco. Cavallo del pollice rinforzato per la massima protezione e durata.

Materiale: TPR poliestere

Palmo: nitrile

Rivestimento: totale

taglie:

7S_83
8M_84
9L_85
10XL_86
11XXL_87



9529502...* da 7S a 11XXL

PORTWEST ANTIVIBRAZIONE A790



Progettati appositamente per ridurre gli effetti da impatto e vibrazione. Eccellenti livelli di comfort e maneggevolezza quando si usano elettro-utensili, martelli demolitori, martelli pneumatici ecc. Riduce le vibrazioni del 40%. Fodera resistente calibro 10, fodera traspirante senza cuciture. Disegnati per ridurre gli effetti della vibrazione.

Materiale: Gomma cloroprene, poliestere.

Palmo: Gomma cloroprene

RIVESTIMENTO: TOTALE

taglie:

8M_84
9L_85
10XL_86
11XXL_87



9529713...* da 8M a 11XXL

Ansell NITRILE SOLVEX 37-185

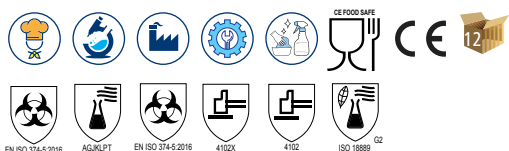

Studiato per offrire grandi prestazioni in ambienti di lavoro sia asciutti sia bagnati in cui risulta necessaria la resistenza agli agenti chimici. Sol-Vex rappresentano la scelta ideale per una manipolazione sicura in una vasta gamma di ambienti di lavoro in presenza di sostanze chimiche aggressive. La versione senza felpatura del guanto è priva di peli, al fine di evitare qualsiasi contaminazione e di rendere il guanto ideale per settori produttivi sensibili al rischio di impurità provenienti dall'esterno. Lunghezza cm 45.

Materiale: nitrile.



982611783 taglia 7

982611784 taglia 8

982611785 taglia 9

982611786 taglia 10

982611787 taglia 11

Ansell NITRILE SOLVEX 37-675



Studiato per offrire grandi prestazioni in ambienti di lavoro sia asciutti sia bagnati in cui risulta necessaria la resistenza agli agenti chimici. Sol-Vex rappresentano la scelta ideale per una manipolazione sicura in una vasta gamma di ambienti di lavoro in presenza di sostanze chimiche aggressive. La felpatura di lanuggine di cotone della fodera, unita alla flessibilità del film di nitrile, offre un eccezionale comfort all'utilizzatore. Lunghezza cm 33.

Materiale: nitrile.



980663001 taglia 6

980663002 taglia 7

980663004 taglia 8

980663006 taglia 9

98066008 taglia 10

980663011 taglia 11

Gli articoli contrassegnati da * sono S.O. - arrivo in 10 gg circa

PORTWEST LATTICE DOPPIA IMMERSIONE A801

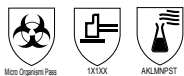

Guanto in lattice a doppia immersione antiscivolo per una buona aderenza sul bagnato e sull'asciutto e per una protezione aggiuntiva in condizioni difficili. Ideale per l'industria chimica, l'industria alimentare e la pulizia industriale. Clorinato per una maggiore durata. Garzato per un maggiore comfort. Colore Blu/giallo. Spessore 0.45 mm.

Materiale: lattice, cotone

taglie:
7S_83
8M_84
9L_85
10XL_86



9527009.. da 7S a 10XL

PORTWEST NEOPRENE A820



Questo guanto di protezione in neoprene da 38 cm offre protezione contro una vasta gamma di acidi, sostanze caustiche, alcoli e molti solventi. Antiscivolo per una buona aderenza sul bagnato e sull'asciutto. Fodera in cotone floccato per assorbire la traspirazione di gomma appositamente formulato. Spessore 0,78 mm.

Materiale: neoprene, cotone

taglie:
7S_83
8M_84
9L_85
10XL_86



9527113.. da 7S a 10XL

PORTWEST NITRILE A814



Privo di allergeni chimici (allergie di tipo IV), proteine del lattice (allergie di tipo I) e nitrosammine e nitrosaboli, l'A814 è stato realizzato specificamente per l'industria alimentare. Questi guanti, ideali per la manipolazione degli alimenti, offrono un'eccezionale flessibilità e destrezza, oltre ad un'eccellente resistenza allo strappo e alle forature. 100% senza lattice. Reticolo strutturato per un maggiore grip. Senza silicone. Ideale per la produzione, la verniciatura, l'elettronica e la manipolazione del vetro, dove il silicone è un problema. Adatto per chimica, olio e industria alimentare. Spessore di 0,28 mm.

Materiale: nitrile.

taglie:
7S_83
8M_84
9L_85
10XL_86



9526803.. da 7S a 10XL

PORTWEST NITRILE NITRO SAFE PLUS A812

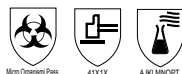

Più che un semplice guanto in nitrile, è testato e certificato per offrire protezione contro molti comuni prodotti chimici oggi disponibili nell'industria. Il disegno antiscivolo offre elevata destrezza in condizioni di bagnato e asciutto. Ultra sensibile e privo di proteine solubili aiuta a minimizzare il rischio di reazioni allergiche. Leggero, questo guanto è adatto in vari settori, tra cui pulizia industriale, lavori di laboratorio, assemblaggio leggero, aerospaziale e industria chimica, alimentare. Spessore di 0,38 mm

Materiale: nitrile.

taglie:
7S_83
8M_84
9L_85
10XL_86



9526917.. da 7S a 10XL

GUANTI MONOUSO

GLOVELY® NITRILE BIO GREEN PF35



Guanto da esame in nitrile acrilico biodegradabile, monouso, non sterile, privo di polvere lubrificante, privo di acceleranti, internamente clorinato per favorirne la calzabilità, colore verde pastello, e dita testurizzate. I polsini hanno un bordino elastico anti-arrotolamento che rinforza l'estremità del guanto. Il guanto è di lunghezza tale da consentire l'aderenza al camice in qualunque posizione della mano. Privo di saldature e di sbavature, ha un'ottima consistenza, ottima elasticità e morbidezza tali da garantire una perfetta aderenza ed un'ottima sensibilità all'operatore. L'elevata ergonomicità e biocompatibilità, ne permettono un uso prolungato senza affaticamento. Guanto idoneo al contatto alimentare per diverse tipologie di alimenti. Cf 100 pz.

Peso 3.5 g ± 0.2 (tg M)

Spessore medio 0.07 mm.

Aql 0,65.



984931783 taglia S

984931784 taglia M

984931785 taglia L

984931786 taglia XL

GLOVELY® NITRILE BIOSOFT 30



Guanti esame in nitrile, monouso azzurro, non sterili, senza polvere, forma anatomica ambidestri e dita testurizzate. Polsini con bordino elastico anti-arrotolamento che rinforza l'estremità del guanto, ne aumenta la vestibilità ed impedisce alla manichetta di arrotolarsi. Ottima consistenza, elasticità e morbidezza tali da garantire una perfetta aderenza ed un'ottima sensibilità all'operatore. Grazie all'elevata biocompatibilità ed ergonomicità, permettono un uso prolungato senza affaticamento. Inoltre i guanti sono idonei al contatto alimentare per diverse tipologie di alimenti. Cf 100 pz.

Peso 3.0 g ± 0.2 (tg M)

Spessore medio 0.08 mm.

Aql 0,65.



980870002 taglia S

980871004 taglia M

980872006 taglia L

980873008 taglia XL

GLOVELY® LATTICE HIGH RISK



Guanti da esame in lattice naturale di prima qualità, monouso, non sterili, privi di polvere lubrificante, rivestiti internamente con polimeri sintetici, colore blu, ambidestri e superficie testurizzata. I polsini hanno un bordino elastico anti-arrotolamento che rinforza l'estremità del guanto e ne impedisce alla manichetta di arrotolarsi, e sono di lunghezza tale da consentire l'aderenza al camice in qualunque posizione della mano. I guanti BIOSAFE PF HIGH RISK sono realizzati a corpo unico, quindi privi di saldature e di sbavature. Permettono un uso prolungato senza affaticamento. Cf 50 pz.

Peso 20.0 g ± 0.2 (tg M)

Spessore medio 0.32 mm.

Aql 0,65.



29321800 taglia S

29321850 taglia M

29321860 taglia L

29321870 taglia XL

GLOVELY® NITRILE BIO SOFT 70



Guanti da esame in nitrile, monouso, non sterili, privi di polvere lubrificante, internamente clorinati, colore azzurro, forma anatomica intercambiabile destra e sinistra (ambidestri) e superficie testurizzata. I polsini hanno un bordino elastico anti-arrotolamento che rinforza l'estremità del guanto. I guanti BIOSOFT PF TYPE 70 sono realizzati a corpo unico, quindi privi di saldature e di sbavature, hanno un'ottima consistenza, elasticità e morbidezza tali da garantire una perfetta aderenza ed un'ottima sensibilità all'operatore. Guanto idoneo al contatto alimentare per diverse tipologie di alimenti. Cf 100 pz.

Peso 7.0 g ± 0.2 (tg M)

Spessore medio 0.17 mm.

Aql 0,65.



984940383 taglia S

984940384 taglia M

984940385 taglia L

984940386 taglia XL

Gli articoli contrassegnati da * sono S.O. - arrivo in 10 gg circa

GLOVELY® NITRILE BIOSOFT TECH ORANGE



Guanti esame in nitrile, monouso arancione, non sterili, senza polvere, forma anatomica ambidestri e superficie testurizzata 3D a diamante sull'intero palmo. Polsini con bordino elastico anti-arrotolamento che rinforza l'estremità del guanto, ne aumenta la vestibilità ed impedisce alla manichetta di arrotolarsi. Ottima consistenza, elasticità e morbidezza tali da garantire una perfetta aderenza ed un'ottima sensibilità all'operatore. Cf 50 pz.
 Peso 8,4.0 g ± 0.2 (tg M)
 Spessore medio 0.18 mm.
 Aql 1,0.



980650045 taglia M

980651044 taglia L

980652048 taglia XL

GLOVELY® NITRILE BIOSOFT BLACK 35



Guanti esame in nitrile, monouso azzurro, non sterili, senza polvere, forma anatomica ambidestri e dita testurizzate. Polsini con bordino elastico anti-arrotolamento che rinforza l'estremità del guanto, ne aumenta la vestibilità ed impedisce alla manichetta di arrotolarsi. Ottima consistenza, elasticità e morbidezza tali da garantire una perfetta aderenza ed un'ottima sensibilità all'operatore. Guanti sono idonei al contatto alimentare per diverse tipologie di alimenti. Cf 100 pz.
 Peso 3,5 g ± 0.2 (tg M)
 Spessore medio 0.08 mm.
 Aql 1,0.



980640100 taglia S

980640200 taglia M

980640300 taglia L

980640400 taglia XL

GLOVELY® LATTICE BIOSAFE TYPE 60



Guanti esame in lattice naturale di prima qualità "medical grade", monouso, non sterili, senza polvere, rivestiti internamente con polimeri sintetici che favoriscono l'indossabilità, colore bianco. Forma anatomica ambidestri. Polsini con bordino elastico anti-arrotolamento che rinforza l'estremità del guanto, ne aumenta la vestibilità ed impedisce alla manichetta di arrotolarsi. Cf 100 pz.
 Peso 5.8 g ± 0.2 (tg M)
 Spessore medio 0.12 mm.
 Aql 0,65.



29321900 taglia S

29321901 taglia M

29321902 taglia L

29321903 taglia XL

GLOVELY® VINYL PF TYPE 45



Guanti da esame in cloruro di polivinile, monouso, non sterili, senza polvere, rivestimento interno in polimeri sintetici, colore bianco trasparente. Forma anatomica, ambidestri. Polsini con bordino elastico anti-arrotolamento che rinforza l'estremità del guanto, ne aumenta la vestibilità ed impedisce alla manichetta di arrotolarsi. Inoltre i guanti sono idonei al contatto alimentare per diverse tipologie di alimenti. Cf 100 pz.
 Peso 4.5 g ± 0.2 (tg M)
 Spessore medio 0.08 mm.
 Aql 0,65.



98064099 taglia S

98064100 taglia M

98064101 taglia L

98064105 taglia XL

Gli articoli contrassegnati da * sono S.O. - arrivo in 10 gg circa

PROTEZIONE VIE RESPIRATORIE - MASCHERINE FFP1

3M FFP1 AURA™ 9310+ 9312+



La terza generazione dei Respiratori Aura™ presenta diversi miglioramenti, abbinando le nuove tecnologie al design ergonomico. Nuova valvola 3M Cool Flow™ Comfort per una respirazione ancora più confortevole. Nuova linguetta superiore per agevolare l'indossamento. Nuovi elastici intrecciati per una maggiore aderenza e resistenza alla rottura. Tecnologia 3MTM AEM dove il materiale filtrante viene caricato elettrostaticamente e cattura in maniera più efficace le particelle, riducendo il numero di fibre necessarie e abbassando la resistenza alla respirazione. Non riutilizzabile.



29331007	Mascherina FFP1 9310+ Aura s/valvola	20	
29331008	Mascherina FFP1 9312+ Aura c/valvola	10	

3M FFP1 CLASSIC 8710 - 8812



I respiratori della serie 3M™ 8000 Classic offrono un'efficace protezione contro polveri e nebbie. Robusto guscio resistente allo schiacciamento. L'ergonomico design a conchiglia combinato con stringinaso e bordo di schiuma si adatta alle diverse conformazioni facciali. Efficace ed affidabile protezione contro le polveri sottili. Non riutilizzabile.



29331004	Mascherina 8710 - FFP1 senza valvola	20	
29331005	Mascherina 8812 - FFP1 con valvola	10	

capitolo | sicurezza

#10

3M FFP1 CARBONI ATTIVI 9914



Respiratori speciali 3M, dotati di uno strato di carboni attivi, riducono le irritazioni causate dalla presenza di basse concentrazioni di gas e vapori spesso combinati con polveri pericolose. Protegge da polveri sottili e nebbie nonché da odori fastidiosi derivanti dai vapori di vernice in basse concentrazioni da decomposizione di rifiuti organici a livelli di disturbo inferiori a TLV.



29331006	Mascherina FFP1 9914 carboni attivi	10	
-----------------	-------------------------------------	----	--

DELTA PLUS FFP1 NR D M1100



Mascherine filtranti FFP1 in fibra sintetica non tessuto. Preformate. Stringinaso regolabile. Rinforzo bordo in spugna sotto lo stringinaso. Cinghie in elastico. Non riutilizzabile.



980317000	Mascherina FFP1 NRD s/valvola	20	
980317050	Mascherina FFP1 NRD c/valvola	10	

Gli articoli contrassegnati da * sono S.O. - arrivo in 10 gg circa

3M FFP2 SERIE AURA™ 9320+ 9322+



Design ergonomico. Nuova valvola 3M Cool Flow™ Comfort per una respirazione ancora più confortevole. Nuova linguetta superiore per agevolare l'indossamento. Nuovi elastici intrecciati per una maggiore aderenza e resistenza alla rottura. Tecnologia 3M TM AEM dove il materiale filtrante viene caricato elettrostaticamente con cattura in maniera più efficace le particelle, riducendo il numero di fibre necessarie e abbassando la resistenza alla respirazione. Non riutilizzabile.



29331009	Mascherina FFP2 9320+ Aura s/valvola	5	
29331015	Mascherina FFP2 9322+ Aura c/valvola	10	

DELTA PLUS FFP2 NR D M1200



Mascherine filtranti FFP2 in fibra sintetica non tessuto. Preformate. Stringinaso regolabile. Rinforzo bordo in spugna sotto lo stringinaso. Test opzionale DOLOMIA per un comfort respiratorio prolungato.



980316000	Mascherina FFP2 nr d s/valvola	20	
980316050	Mascherina FFP2 nr d c/valvola	10	

3M FFP3 SERIE AURA 9332+



Design ergonomico. Nuova valvola 3M Cool Flow™ Comfort per una respirazione ancora più confortevole. Nuova linguetta superiore per agevolare l'indossamento. Nuovi elastici intrecciati per una maggiore aderenza e resistenza alla rottura. Tecnologia 3M TM AEM dove il materiale filtrante viene caricato elettrostaticamente e cattura in maniera più efficace le particelle, riducendo il numero di fibre necessarie e abbassando la resistenza alla respirazione. Non riutilizzabile.



29331025	Mascherina FFP3 9332+ aura c/valvola	10	
-----------------	--------------------------------------	----	--

DELTA PLUS FFP3 NR D M1300



Mascherine filtranti FFP3 in fibra sintetica non tessuto. Preformate. Stringinaso regolabile. Supporto in EVA, extra comfort, sotto lo stringinaso. Valvola d'espansione altamente performante. Test opzionale DOLOMIA per un comfort respiratorio prolungato.



980318000	Mascherina ffp3 nr d c/valvola	10	
------------------	--------------------------------	----	--

Gli articoli contrassegnati da * sono S.O. - arrivo in 10 gg circa

PORTWEST FFP2 DOLOMIA

PIEGHEVOLE S/VALVOLA - P290



Innovativa maschera compatta e piegata in 7 parti dinamiche per fornire un eccellente movimento facciale e per avere il massimo comfort. Senza valvola e con schiuma interna per un maggiore comfort per chi la indossa. 7 punti ergonomici che si adattano alle diverse forme del viso. Forma flessibile che permette alla mascherina di venire ripiegata. Imbottitura in schiuma intorno al ponte nasale per un maggiore comfort. Ponte nasale regolabile per una migliore vestibilità e ridurre l'appannamento degli occhiali. Test opzionale di saturazione alla polvere di Dolomite (D) che garantisce una resistenza respiratoria minore e prolungate performances di filtrazione.



952700405 Mascherina FFP2 c/valv - dolomia P290



PORTWEST FFP3 DOLOMIA

PIEGHEVOLE C/VALVOLA - P351



Migliorato con il test di intasamento opzionale DOLomite. Comfort: Mascherina piegata verticalmente, confezionata singolarmente in una busta di plastica per un facile stoccaggio. Valvola di esalazione per una minore resistenza alla respirazione. Ponte nasale regolabile per una migliore aderenza. Speciale design compatto pieghevole verticale. Valvola di esalazione ad alte prestazioni per ridurre il calore e garantire il massimo comfort in condizioni di umido. Cinghie per la testa saldate ad ultrasuoni.



952700402 Mascherina FFP3 c/valv - dolomia P351



PORTWEST EAGLE FFP3 - MASCHERINA

PIEGHEVOLE DOLOMIA S/VALVOLA - P390



Innovativa maschera compatta e piegata in 7 parti dinamiche per fornire un eccellente movimento facciale e per avere il massimo comfort. Senza valvola e con schiuma interna per un maggiore comfort per chi la indossa. Forma flessibile che permette alla mascherina di venire ripiegata. Avvolto individualmente all'interno di un sacchetto igienico. Ponte nasale regolabile per una migliore vestibilità e ridurre l'appannamento degli occhiali. Imbottitura in schiuma intorno al ponte nasale per un maggiore comfort. Test opzionale di saturazione alla polvere di Dolomite (D) che garantisce una resistenza respiratoria minore e prolungate performances di filtrazione.



952700404 Mascherina FFP3 c/valv - eagle dolomia P390



PORTWEST EAGLE FFP3 - MASCHERINA PIEGHEVOLE

DOLOMIA C/VALVOLA - P391



Innovativa maschera pieghevole compatta con 7 parti dinamiche che garantiscono un eccellente movimento facciale con il massimo comfort. La valvola e la gomma morbida interna la rendono molto confortevole. Test DOLomite opzionale di saturazione. Valvola di esalazione ad alte prestazioni per ridurre il calore e garantire il massimo comfort in condizioni di umido. Forma flessibile che permette alla mascherina di venire ripiegata. Ponte nasale regolabile per una migliore vestibilità e ridurre l'appannamento degli occhiali. Imbottitura in schiuma intorno al ponte nasale per un maggiore comfort.



952700401 Mascherina FFP3 c/valv - eagle dolomia P391



Gli articoli contrassegnati da * sono S.O. - arrivo in 10 gg circa

3M SEMI MASCHERA RIUTILIZZABILE 4000+



3M™ serie 4000 offrono protezione delle vie respiratorie efficace, di immediato utilizzo e priva di manutenzione. Un gruppo valvola recentemente migliorato aiuta a ridurre la resistenza all'espirazione di oltre il 30% (dati interni 3M) per un miglior comfort di respirazione.

Respiratore è dotato di un bordo di tenuta facciale testurizzato morbido, anallergico e privo di silicone. Struttura leggera e bilanciata, caratterizzata da una valvola di espirazione in posizione centrale che contribuisce a ridurre l'accumulo di calore e garantisce un maggior comfort anche in presenza di temperature elevate. La cartuccia e i filtri integrati sono esenti da manutenzione: utilizzarli fino a quando il programma di sostituzione non indica che occorre sostituirli o quando i filtri sono intasati.

4251+ Classe FFA1P2 R D protegge dai vapori organici.

4255+ Classe FFA2P3 R D protegge da vapori organici

4279+ Classe FFABE1P3 R D protegge da vapori organici+ gas acidi e inorganici+ ammoniaci.

Riutilizzabile senza manutenzione



99151022* Semimaschera 4251+ classe FFA1P2 RD

99151025* Semimaschera 4255+ classe FFA2P3 R D

99151030* Semimaschera 4279+ classe FFABEK1P3 R D

3M SEMIMASCHERA SERIE 6000



Semimaschera riutilizzabile, semplice da maneggiare e comoda per chi la indossa. Il respiratore elastomerico morbido e leggero garantisce comfort durante lunghi periodi di lavoro. La bardatura ed elastico per il collo si fissa con facilità. Design a doppio filtro per una distribuzione uniforme del peso e una minima ostruzione del campo visivo. Sono dotate di sistema di innesto a baionetta 3M, che permette di montare una vasta serie di filtri (protezione gas, vapori e particolato).

Disponibile in 3 taglie (piccola - 6100, media - 6200, grande - 6300)



29331901 Semimaschera 3M 6100 - Tg. S

29331900 Semimaschera 3M 6200 - Tg. M

99150975000 Semimaschera 3M 6300 - Tg. L

980193050 Filtro 3M 6092 A1B1E1K1P3 per gas vapore e particolato

980193055 Filtro 3M 6091 A1P3 R gas o vapori cf 4 pz

Gli articoli contrassegnati da * sono S.O. - arrivo in 10 gg circa

PROTEZIONE VIE RESPIRATORIE - SEMIMASCHERA

GVS
FILTER TECHNOLOGY

MASCHERA ELIPSE® P3 ANTIODORE CON FILTRI SOSTITUIBILI

#10

capitolo | sicurezza



EN149

Design compatto, leggero e flessibile che consente di adattarsi perfettamente al viso ed avere un'ampia visuale, senza interferire con alcuna protezione di occhi e orecchie che l'utilizzatore intenda indossare. Ampia valvola di non ritorno centrale, permette di ridurre al minimo la resistenza respiratoria dell'utilizzatore e la formazione di umidità all'interno della maschera. Fascetta leggera e antiscivolo, facilmente regolabile in 4 posizioni, per migliorare il confort e rendere l'utilizzo sicuro anche in condizioni di forte umidità o bagnato. Elipse è disponibile in due misure: S/M e M/L.



Consigliata per **SALDATURA**
Fumi e polveri di metallo



98023505 SPR337 Maschera Elipse con filtri P3 Antiodore S/M

98023510 SPR502 Maschera Elipse con filtri P3 Antiodore M/L

98023515 SPR336 Filtri di ricambio P3 Antiodore

98023955 SPM001 marsupio per maschera P3 blu

GVS
FILTER TECHNOLOGY

MASCHERA ELIPSE® ABEK1P3 CON FILTRI SOSTITUIBILI



EN140:1998

CAT.III

EN405

Design compatto, leggero e flessibile che consente di adattarsi perfettamente al viso ed avere un'ampia visuale, senza interferire con alcuna protezione di occhi e orecchie che l'utilizzatore intenda indossare. Dotata di filtri con una bassa resistenza respiratoria, consente di avere un alto livello di protezione dai gas ed una maggiore durata. Elipse è disponibile in 2 misure: S/M & M/L.



98023610 SPR490 Maschera Elipse con filtri ABEK1P3 S/M

98023615 SPR491 Maschera Elipse con filtri ABEK1P3 M/L

98023620 SPR492 Filtri di ricambio ABEK1P3

98023950 SPM009 Marsupio elipse per maschera ABEK1P3 A2P3 BLU

Gli articoli contrassegnati da * sono S.O. - arrivo in 10 gg circa

3M INSERTI AURICOLARI 3M™ 1100

CE SNR 37 DB EN 352-2

Gli inserti auricolari 3M™ 1100 sono in schiuma monouso e sono studiati per l'inserimento nel condotto uditivo al fine di contribuire a ridurre l'esposizione a livelli pericolosi di rumore e fino a 37 dB. Facili da indossare, il loro design affusolato contribuisce a fornire una tenuta che riduce il rumore nel canale uditivo. Realizzati con una schiuma morbida e ipoallergenica, si ammorbidiscono a seconda della temperatura corporea, per una vestibilità più comoda. Collaudati e approvati secondo la norma EN 352-2, possono ridurre i livelli di rumore di 37 dB.



29330000 Inserti auricolari conf. 2 pz 200



TAPPI MURMULLO

CE SNR 36 DB EN 352-2

In schiuma di poliuretano con consistenza morbida non porosa, che li rende più resistenti alla sporcizia. Ipoallergenici. Si espandono delicatamente nel condotto uditivo. Indicati per posti di lavoro con alte temperature ed esposizione continuata a rumore. Ambienti di lavoro con un livello di rumore alto: da 108 dB a 122 dB. Uso industriale generale. Ideali per ambienti molto o mediamente rumorosi. Cf 200 pz



980207000 Tappi Murmullo 200 paia



TAPPI MURMULLO CON CORDINO

CE SNR 36 DB EN 352-2

In schiuma di poliuretano con consistenza morbida non porosa, che li rende più resistenti alla sporcizia. Ipoallergenici. La loro forma conica ne facilita l'inserimento e l'adattamento. Include detettori metallici: specialmente indicati per l'industria alimentare. Cordino di PVC antiperdita. Indicato per ambienti di lavoro con alte temperature. Esposizione intermittente al rumore. Ambienti di lavoro con un livello di rumore alto: da 108 dB a 122 dB. Utilizzo nel settore alimentare. Cf 200 paia. Peso: 2,8 g

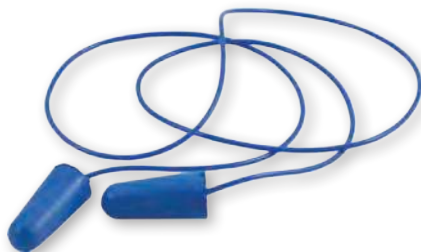

980229000 Tappi murmullo con cordino 200 paia

Gli articoli contrassegnati da * sono S.O. - arrivo in 10 gg circa

3M INSERTI AURICOLARI 3M® E.A.R. CLASSIC®

CE CAT III SNR28 EN352-2

La morbida schiuma fonoassorbente offre una pressione ottimale all'interno dell'orecchio e resiste al movimento per una tenuta perfetta. Resistenti al sudore e all'umidità, prevengono la formazione di sudore all'interno dell'orecchio. Sviluppati per adattarsi alla maggior parte dei canali uditivi. Categoria DPI: 3. Certificazione CE. Conformità alla norma EN 352-2:2002.



29330007 E.A.R. CLASSIC® conf. 2 pz 200



TAPPI NOTONE CON ARCHETTO

CE SNR 20 DB EN 352-2

Fabbricati in schiuma di poliuretano con consistenza morbida non porosa, che li rende più resistenti alla sporcizia. Ipoallergenici.

Facile da inserire. Include una leggera fascia di sostegno in polietilene, che permette due posizioni: sulla nuca o sotto il mento. Resta in posizione nonostante i movimenti. Indicato per ambienti di lavoro con alte temperature. Esposizione intermittente al rumore. Ambienti di lavoro con un livello di rumore medio/basso: da 91 dB a 105 dB.

Uso industriale generale .
Peso: Tappi con archetto:
11,25 g Ricambi: 1,09 g.

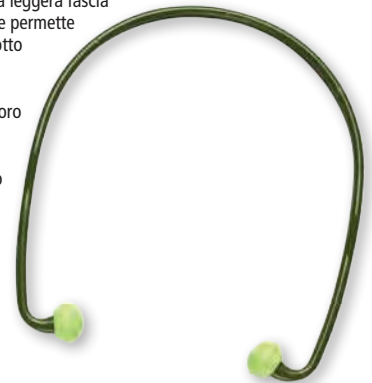

980209000 Tappi con archetto 40

980214000 Tappi ricambi conf. 10 paia

3M INSERTI AURICOLARI 3M™ 1310

CE SNR 26 DB EN 352-2

In morbida schiuma di forma arrotondata. Archetto flessibile brevettato dalla doppia curvatura per la migliore efficacia di tenuta e pressione ridotta. Estremamente leggeri. La forma brevettata dell'archetto consente una pressione limitata all'interno dell'orecchio. Gli inserti in schiuma sigillano l'ingresso del canale uditivo senza il bisogno di un inserimento in profondità. Consegnati in busta richiudibile. 2 Paia di inserti di ricambio inclusi .



29330060 Inserti auricolari c/archetto 1310 6

PROTEZIONE UDITO

3M CUFFIE 3M™ PELTOR OPTIME™ I

CE SNR 27 DB EN 352-1

Le cuffie auricolari 3M™ PELTOR™ Optime™ I sono protettori auricolari innovativi e leggeri che riducono i livelli di rumore di un valore fino a 28 dB. Offrono una protezione acustica leggera, con rumorosità moderata.

Consente di abbinarle facilmente ad altri dispositivi di protezione, e sono dotate di comodi cuscinetti ampi e morbidi che riducono la pressione attorno alle orecchie. Bardatura in acciaio armonico studiata per esercitare una pressione costante e distribuita. Peso 180 gr.



29330003 Cuffie Peltor Optime I

3M CUFFIE 3M™ PELTOR™ X2A

CE SNR 31 DB EN 352-1

Le cuffie auricolari 3M™ PELTOR™ X2 sono protettori auricolari in ABS resistente agli urti, innovativi dal design della coppa moderno e linee sottili. Sono dotate di una doppia bardatura temporale isolata elettricamente che riduce l'accumulo di calore nella parte superiore della testa e offre una riduzione del rumore fino a 31 dB. Il filo di acciaio inox rivestito in plastica fa sì che la bardatura temporale sia la più robusta di 3M. E' anche di un rivestimento in plastica morbida che assicura una pressione stabile nella parte superiore della testa. Peso 220 gr.



29330005* Cuffie Peltor X2A

3M CUFFIE 3M™ PELTOR OPTIME™ III

CE SNR 35 DB EN 352-1

Le cuffie auricolari 3M™ PELTOR™ Optime™ III sono protettori auricolari ad alte prestazioni per l'utilizzo in ambienti estremamente rumorosi, consentendo la riduzione dei livelli di rumore fino a 35 dB.

Sono dotate di un doppio involucro che riduce la risonanza e di comodi cuscinetti ampi e morbidi che riducono la pressione attorno alle orecchie.

Lo spazio ampio all'interno delle coppe contribuisce a ridurre la formazione di umidità e l'accumulo di calore. I cuscinetti ampi e morbidi riducono la pressione attorno alle orecchie, per cuffie comode da indossare anche per lunghi periodi di tempo e aumentando la conformità attraverso le preferenze di indossabilità dell'utente. Peso 285 gr.



29330004 Cuffie Peltor Optime iii



CUFFIA PLEGABLE

CE SNR 27 DB EN 352-1

Auricolari fabbricati con materiali che non causano irritazione.

Particolarmente indicate per ambienti altamente rumorosi ed attività in cui la visibilità del lavoratore è importante.

Per ambienti di lavoro con un livello di rumore da 100 a 115 dB.

Integra un archetto estensibile e permette l'uso del casco.

Auricolari pieghevoli,

cosa che li rende particolarmente leggeri e facili da trasportare e da conservare.

Peso netto: 218 gr.



98020000 Cuffie plegable



CUFFIA HIGH PROTECTION

CE SNR 32 DB EN 352-1

Le coppe sono di colore giallo brillante, cosa che li rende degli auricolari ad altissima visibilità, adatti per attività in cui è necessario individuare visivamente il lavoratore. Nessuna parte in metallo. Auricolari fabbricati con materiali che non causano irritazione: Materiali termoplastici: ABS, PVC. Integra archetto imbottito e coppe imbottite e regolabili in altezza per il massimo comfort e adattabilità. Archetto imbottito e regolabile in altezza. Peso netto: 217 gr.



980219000 Cuffie high protection



CUFFIA RUMOR IV

CE SNR 25 DB EN 352-1

Auricolari molto leggeri fabbricati con materiali che non causano irritazione, con coppe regolabili in altezza e cuffie imbottite. Si adattano ad un'ampia gamma di taglie. Gran comodità grazie alla sua leggerezza. Regolazione personalizzata.

Metal free. Particolarmente indicate

per ambienti altamente rumorosi

ed attività in cui la visibilità

del lavoratore è importante.

Ambienti di lavoro con un

livello di rumore

da 95 a 110 dB.

Peso netto: 152 gr.



980197000 Cuffie Rumor IV

Gli articoli contrassegnati da * sono S.O. - arrivo in 10 gg circa

KASK ZENITH X

CE CLASSE III EN 397 EN 50365

Elmetto di protezione ZENITH X sicurezza e comfort eccezionali grazie alle molteplici integrazioni per una maggiore protezione in ambienti ad alta tensione: EN 397 (protezione contro i rischi elettrici.Requisito opzionale 440v. . EN 50365 per la protezione contro,il contatto potenziale con parti in tensione o vicino a parti in tensione su installazioni a bassa tensione non superiori a 1000V a.c. o 1500V d.c. Calotta esterna leggera in Polipropilene HD, eccellente nell'assorbimento degli impatti. Calotta interna ad alta densità per maggior assorbimento impatti. Sistema di regolazione taglia con rotella in zona nucale. Sistema Self Adaptive che si auto regola seguendo i movimenti di chi lo indossa. Predisposizione per le cuffie antirumore.



985160100 Elmetto Zenith arancio

985160900 Elmetto Zenith giallo

985160400 Elmetto Zenith bianco

985690000 Kit visiera PW90

985660000 Cuffie antirumore SC1 giallo

KASK SUPER PLASMA

CE CLASSE III EN 397

Casco dal design innovativo, leggero, compatto, confortevole e ben ventilato grazie alle 10 fessure d'aerazione. Protezione contro gli impatti frontali, posteriori e laterali in conformità alla norma EN 12492. Calotta esterna in Polipropilene HD, calotta interna in polistirene espanso HD. Griglia antintrusione migliorata. Dotata del nuovo sistema QUICK FIT, per migliorare la stabilità sul collo e adattabilità con gli accessori. La chiusura arancione del cinturino indica che il casco è conforme alla norma di sicurezza EN 397.



985640100* Elmetto superplasma arancio

985640400* Elmetto superplasma bianco

985640900* Elmetto superplasma giallo

985660047* Cuffie antirumore SC1 - WHP0005 verde

985670000* Visiera full face clear WV/00003 x Superplasma

985700000* Lampada frontale KL-2 X Zenith/Primero/s.Plasma

KASK PRIMERO AIR

CE CLASSE III EN 397 EN 50365



Il nuovo casco antinfortunistico della collezione 2023 Kask Primero è stato progettato per i lavori in quota ed offre una protezione completa contro gli impatti sommitali, frontali, posteriori e laterali in conformità alle normative EN 397, EN 50365 (Class 0) ed EN 12492. Calotta esterna in polipropilene HD ad alta densità, più leggera ma molto resistente, perfetta per l'assorbimento degli impatti. Mantiene le sue proprietà di resistenza fisica anche a temperature molto basse (fino -30°C). Calotta interna invece è in polistirene espanso HD in modo da offrire un assorbimento completo dell'energia d'impatto ed un maggiore comfort anche dopo molte ore di utilizzo. Dotato di un sistema click-in per l'imbottitura migliorata che si fissa rapidamente e consente una facile sostituzione e rimozione. Il sistema Ergo Fit consente una vestibilità facile e sicura mediante la rotazione di una rotella di grande diametro e si adatta a una vasta gamma di forme della testa, offrendo supporto alla nuca per una maggiore sensazione di benessere.



985171500* Elmetto Primero Air rosso

985170400* Elmetto Primero Air bianco

985680000* Visiera Zen smole per Primero/Zenith

985660000* Cuffie antirumore SC1 giallo

Gli articoli contrassegnati da * sono S.O. - arrivo in 10 gg circa

PORTWEST HEIGHT ENDURANCE PS53



Progettato per essere utilizzato per lavorare in altezza, senza visiera, compatto con calotta in ABS, bardatura comfort in tessuto a 6 punti e regolazione a cremagliera da 52-63cm. Frontalino tecnico anti-sudore e sottogola a 4 punti (a Y) con morbida mentoniera in gomma inclusa.

Isolamento elettrico fino a 1000Vac o 1500Vdc (EN 50365).

Fascia regolazione taglia tramite sistema con rotella a cricchetto. Sottogola incluso.

Durata fino a 7 anni dalla data di produzione (purché non danneggiato).

REGOLAZIONE: 52-63cm

MATERIALE: ABS 424gr



950053010 ■ giallo

950053004 □ bianco

950053001 ■ arancione

950053007 ■ blu

PORTWEST MONTEROSA PW97



Elmetto ventilato, adatto per lavorare in altezza. Calotta in polietilene ad alta vestibilità, bardatura a sei punti e fibbia di regolazione. Fornito con frontalino anti-sudore e sottogola a 4 punti (a Y). Calotta dell'elmetto ventilata per consentire la circolazione dell'aria e rinfrescare la testa. Bardatura in sospensione in plastica a 6 punti per comfort, sicurezza e facilità di pulizia. Fascia regolazione taglia tramite sistema a cricchetto scorrevole.

Fino a 7 anni di durata dalla data di produzione (purché non danneggiato).

REGOLAZIONE: 52-62 cm.

MATERIALE: PE 385 gr



980697144 ■ giallo

980697004 □ bianco

980697007 ■ blu

PORTWEST POLIETILENE "DRAGO"



Elmetto in polietilene ad alta densità trattato anti U.V., interno in nastro di poliestere, bardatura in polietilene con regolazione, fascia antisudore in pelle beige, sottogola con 4 punti di aggancio. Resistenza termica: +50°C -20°C isolamento elettrico: 440 v Predisposizione per l'inserimento di cuffie e visiere che utilizzano attacchi da 30 mm.

MATERIALE: Polietilene 325 gr



980619144* ■ giallo

980619091* □ bianco

980619217* ■ rosso

Gli articoli contrassegnati da * sono S.O. - arrivo in 10 gg circa

ELMETTO ALTA DENSITA' C/FONTALINO



Elmetto in polietilene ad alta densità trattato anti U.V., interno in nastro di poliestere, bardatura in polietilene con regolazione automatica, fascia para-sudore. resistenza termica: +50°c -20°c isolamento elettrico: 440 v. Predisposizione per l'inserimento di cuffie e visiere che utilizzano attacchi da 30 mm.

MATERIALE: Polietilene 356 gr



- 980620091* bianco

- 980620144* giallo

- 980620217* rosso

- 980620050* arancione

- 980620224* verde

- 980620114* blu

- 99131301* sottogola



COPRICAPO PROTEZIONE G- AIR



Copricapo di sicurezza fabbricato in tessuto di cotone (75%) e poliestere (25%) con ventilazione laterale. Cuscinetti interni in polietilene che proteggono da eventuali urti. Regolatore di velcro che si adatta alle esigenze di ogni utente. G-Air progettato per la protezione della testa. Calotta in ABS rivestita in tela. Nessuna parte in metallo. Versione gialla in alta visibilità.

TESSUTO : 75% cotone 25% poliestere
MATERIALE CALOTTA : ABS



- 980627144* giallo - taglia 59/59

- 980617114* blu - taglia 59/59

ELMETTO ALTA VISIBILITA'



Elmetto in polietilene ad alta densità trattato anti U.V., interno in nastro di poliestere, bardatura in polietilene con regolazione automatica, fascia para-sudore, adesivi ad alta visibilità certificati in classe II. resistenza termica: +50°c -20°c isolamento elettrico: 440 v. Predisposizione per l'inserimento di cuffie e visiere che utilizzano attacchi da 30 mm.

MATERIALE: Polietilene 370 gr



- 980618144* giallo

- 99131301* sottogola

Gli articoli contrassegnati da * sono S.O. - arrivo in 10 gg circa

PROTEZIONE DEL CAPO

PORTWEST KIT FORESTALE PW98

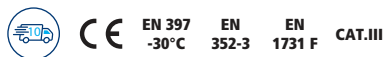

Kit Forestale professionale contenente: Elmetto di sicurezza ventilato in ABS con regolazione a cremagliera taglia 56-63cm. Cuffie antirumore in ABS, regolabili in altezza per una migliore vestibilità. Porta-visiera rinforzato e visiera a rete. Calotta dell'elmetto ventilata per consentire la circolazione dell'aria e rinfrescare la testa. Imbracatura di sospensione a 6 punti in tessuto per un maggiore comfort e sicurezza di chi la indossa. Fascia regolazione taglia tramite sistema con rotella a cricchetto. Sottogola incluso.

MATERIALI: ABS, Acciaio inossidabile, Polistirolo



950098001* arancio

PORTWEST KIT PROTEZIONE PW 90



Soluzione ideale per la protezione del viso e udito quando non è necessario l'elmetto. Protegge da urti di particelle, spruzzi di liquidi e rumori pericolosi. Disponibilità di ricambi. Combinazione visiera frontale con cuffie antirumore ad archetto. Visiera durevole in policarbonato con 1 mm di spessore. Visiera trasparente per protezione dagli impatti di media energia. Banda per il sudore in soffice schiuma inclusa. Regolazione con rotella per una facile regolazione.



985690000* kit protezione PW 90 giallo

952791301* visiera ricambio incolore chiaro X PW91-PW92

PORTWEST CASCO PER SALDATURA BIZWELD PLUS PW 65



Casco saldatura auto-oscurante, che passa dallo stato chiaro allo stato scuro quando inizia l'attività di saldatura. Lo stato chiaro è DIN 4; Lo stato scuro è regolabile da DIN 9 a DIN 13 usando la manopola esterna. Il tempo di risposta da stato chiaro a scuro è 0,04 millisecondi; Ritorno da stato scuro a chiaro in 0.03-0.04 sec. L'alimentazione è fornita da celle solari con 2 batterie al litio integrate per offrire back-up di potenza per una maggiore durata. Non c'è bisogno di batterie di ricambio.

MATERIALI CASCO: Polietilene, Polipropilene, Nylon
SCHERMI: Policarbonato - chiaro 11.4cmx9cm.



950065001* Casco saldatura

950066000* Schermi di ricambio per casco bizweld plus 5

PORTWEST OCCHIALI WELDING SAFETY PW 68



Occhiale con lente in tinta 5, multifunzione con protezione laterale e stanghette regolabili per un massimo comfort. Occhiali a singola lente panoramica. Stanghette laterali estensibili per una vestibilità sicura e confortevole. Eccellente protezione laterale. Cordino incluso.

MATERIALE: Policarbonato



950068001 verde scuro - occhiali welding 166 1F

Gli articoli contrassegnati da * sono S.O. - arrivo in 10 gg circa

#10

capitolo | sicurezza

CE EN 166 EN 170 EN 172

Occhiale ultra-leggero, realizzato per essere indossato sopra gli occhiali da vista. La sua ampia lente panoramica con protezioni laterali offre una protezione superiore a chi l'indossa. Le stanghette regolabili ed estensibili garantiscono una comoda e sicura calzatura. Rivestimento antigraffio per una maggiore durata Protezione UV al 99%. Nei colori clear trasparente e color fumo.

MATERIALE: nylon 33 gr



950300000 □ Sovra occhiale lente 166 1 FT 170 2C - 1.2 172 - 5 - 3.1 - trasparente



OCCHIALE PROTETTIVO ESSENTIAL CLEAR

CE EN 166 EN 170

Occhiali leggeri e confortevoli dotati di caratteristiche tecniche di base. Maneggevoli e versatili con un'ottima vestibilità. Nasello anatomico in gomma, terminali in gomma colorata anallergica. Lente neutra.

MATERIALE: Policarbonato 24 gr



980191600 □ Occhiale protettivo 166 FF 2C - 1.2/5-1.1 - trasparente



OCCHIALE PROTETTIVO ESSENTIAL FUME'

CE EN 166 EN 170

Occhiali leggeri e confortevoli dotati di caratteristiche tecniche di base. Maneggevoli e versatili con un'ottima vestibilità. Nasello anatomico in gomma, terminali in gomma colorata anallergica. Lente fumo.

MATERIALE: Policarbonato 24 gr



980191650 ■ Occhiale protettivo 166 FT 2C-3/5-3.1 U1 FT - fumo

Gli articoli contrassegnati da * sono S.O. - arrivo in 10 gg circa



OCCHIALE NEUTRO B92

CE EN 166

Sovra-occhiale che nella parte superiore dispone di una chiusura che impedisce il passaggio di particelle nell'occhio. Stanghette in policarbonato con protezione laterale con 6 aperture verticali che garantiscono un effetto antiappannante. Dielettrici: senza parti metalliche. Lente di 2 mm di spessore e dimensioni nominali di 152 x 60 mm. Possono essere usati come copri-occhiali di protezione o su occhiali graduati.

MATERIALE: Policarbonato 50 gr



980190000 □ Occhiale neutro lente CE 1 F166F - trasparente



OCCHIALE MONOLENTE SFERICA

CE EN 166 EN 170

Occhiale monolente in policarbonato antigraffio dalla linea molto avvolgente essendo realizzato in lente sferica. Regolazione a frizione dell'inclinazione del frontale; aste regolabili in lunghezza. Lente neutra in policarbonato antigraffio. Aste regolabili in lunghezza e inclinazione. Terminali sovrastampati conferiscono all'occhiale comfort e stabilità.

MATERIALE : Policarbonato 35 gr
marcatura lenti 2C-1.2 U 1 FT K CE



980191100 □ Occhiale monolente lenti 2C-1.2 U 1 FT k - trasparente



OCCHIALE PROTETTIVO FLASH

CE EN 166 EN 170

Design monolente con ampio campo di visione che apporta un'eccellente vista laterale e protezione. Protezione laterale e superiore. Stanghette regolabili in lunghezza. Lente incolore.

MATERIALE: Nylon, Policarbonato 42 gr



980199000 □ Occhiale protettivo lente 166 M1F CE - trasparente

3M OCCHIALE PROTETTIVO VIRTUATM AP

CE EN 166 EN 170 EN 172*

Occhiali di protezione economici robusti e resistenti dallo stile accattivante e giovane. Protezione sopraccigliare integrata per una copertura superiore aggiuntiva. Facili da pulire. L'interno delle estremità delle stanghette è progettato per evitare slittamenti. In stile unisex con lenti in policarbonato resistenti, protezione laterale integrale e rivestimento antigraffio. Peso ridotto. Protezione sopraccigliare che garantisce la protezione contro la caduta dall'alto di particelle liquide.

MATERIALE: Policarbonato 26 gr



980060010 Occhiale protettivo lenti 2C - 1.2 3M 1 FT - trasparente

980060050 Occhiale protettivo lenti 5-2.5 3M 1 FT - fumo

*solo versione fumo

3M OCCHIALI PROTEZIONE SECUREFIT™ 200

CE EN 166 EN 170

Occhiali di protezione con stanghette autoregolanti per adattarsi alle diverse dimensioni dei visi. Trattamento antigraffio e antiappannamento per una maggiore durata e migliore visione. Lenti in policarbonato per un assorbimento dei raggi UVA e UVB al 99,9%. Le astine autoregolanti riducono il rischio di scivolamento della montatura causato dagli spostamenti della testa durante il lavoro. Stanghette flessibili che consentono l'utilizzo con le cuffie auricolari.

La tecnologia 3M™ Pressure Diffusion Temple caratterizza i montanti scanalati che distribuiscono uniformemente la pressione in base alle dimensioni e alla forma della testa, per una calzata sicura e confortevole anche per un uso prolungato.

MATERIALE: policarbonato 18 gr.
Lenti trasparenti trattamento AS/AF.
Marcatura: 2C-1.2 3M 1 FT



980045010 Occhiale di protezione 166 2C-1.2 3M 1FT - trasparente

980045015 Occhiale di protezione 166 2C-1.2 3M 1FT - giallo

3M OCCHIALI PROTEZIONE SECUREFIT™ 400

CE EN 166 EN 170

Occhiali di protezione Securefit™400, Occhiali di protezione ultra leggeri, Le resistenti lenti in policarbonato assorbono il 99,9% dei raggi UVA e UVB. La tecnologia brevettata 3M™ Pressure Diffusion consente l'adattamento naturale delle aste degli occhiali alla forma della testa delle singole persone per un maggiore comfort. Morbidi naselli regolabili che forniscono maggiore comfort in caso di utilizzo prolungato. Può resistere contro le particelle ad alta velocità con bassa energia, testato FT. Rivestimento antigraffio a garanzia di una maggiore durata e una migliore visione.

MATERIALE: policarbonato 19 gr.

Lentitrasparenti trattamento AS/AF.
Marcatura: 2C-1.2 3M 1 FT



980050010 Occhiale di protezione 166 2C-1.2 3M 1FT

Gli articoli contrassegnati da * sono S.O. - arrivo in 10 gg circa

3M OCCHIALI PROTEZIONE A MASCHERA SERIE 2890TM

CE EN 166

Occhiali a mascherina di protezione dal profilo ampio, con spazio per adattarsi alla maggior parte degli occhiali da vista. Lenti in policarbonato per resistenza agli urti. Design cilindrico della lente curva per un campo visivo orizzontale ottimale. Resistenti agli spruzzi per la verniciatura a spruzzo e la levigatura orbitale. Chiara visibilità grazie al trattamento anti-appannamento. Con guarnizione per la tenuta di gas. Ampia area del naso flessibile per adattarsi ai respiratori a semimaschera.

MATERIALE: policarbonato 18 gr.

Lenti trasparenti trattamento AS/AF.
Marcatura: 2C-1.2 3M 1 KN BT 9



980550010 Occhiale protezione 2C-1.2 3M 1 K N BT 9 - trasparente



MASCHERA IN PVC GP1

CE EN 166

Maschera in PVC con ventilazione indiretta per evitare la formazione di condensa sulla lente. Lente in policarbonato spessa oltre 1mm per una protezione extra. Sistema di ventilazione formato da molteplici fori con un diametro di circa 2 mm. Fascia elastica da 12 mm di larghezza. Possono essere utilizzati come occhiali graduati. Occhiali senza componenti metallici.
Trattamento antiabrasione.

MATERIALE: PVC+ POLICARBONATO 78 gr.

LENTI: M 1 B CE
MONTATURA: M EN166 B CE



980195000 Maschera PVC 166 M1 B CE - trasparente



MASCHERA IN PVC GP3

CE EN 166

Fabbricati in cloruro di polivinile (PVC) trasparente e lenti panoramiche in policarbonato 1,5 mm. Includono ponte nasale universale e fascia di sostegno elastica da 12 mm di larghezza. Dotati di 4 valvole di ventilazione che assicurano aerazione indiretta e favoriscono l'antiappannamento. Possono essere utilizzati come occhiali graduati. Occhiali senza componenti metallici.

MATERIALE: PVC+ POLICARBONATO 78 gr.

LENTI: M 1 B CE
MONTATURA: M EN166 3 B CE



980196000 Maschera PVC 166 M 1 B CE - trasparente

Gli articoli contrassegnati da * sono S.O. - arrivo in 10 gg circa

-30% di
resistenza
respiratoria*

Respiratori a semimaschera senza manutenzione

3M™ Serie 4000

Facciale

- + Struttura compatta per non limitare il campo visivo
- + Design leggero e bilanciato che si adegua alle diverse conformazioni facciali
- + Materiale morbido e ipoallergenico con dispositivo di tenuta facciale testurizzato

Nuova valvola di esalazione

- + Più grande, riduce la resistenza respiratoria di oltre il 30%*
- + Maggiore visibilità del livello di protezione indossato

Filtri integrati

- + Quattro versioni disponibili, per le diverse tipologie di pericolo presenti in tutti i settori industriali
- + La durata dei filtri integrati supera abbondantemente i requisiti minimi previsti (dato dimostrato)

* Resistenza all'espirazione ridotta di oltre il 30% per flussi di espirazione con picchi di 120 lpm e di oltre il 35% per 160 lpm rispetto alla Serie 4000. Risultati misurati da 3M nel 2017 in condizioni di laboratorio.

Ghiera di fissaggio ed elastici regolabili

- + Aderenza sicura e affidabile
- + Elastici di facile regolazione per una tenuta sicura e confortevole

Pochi semplici step per un indossamento corretto



Compatibilità con altri prodotti 3M



#11 | IGIENE E PULIZIA & CATERING



- | | | | |
|---|----------|--------------------------------------|----------|
| › Coffee break | pag. 552 | › Carrelli per pulizia professionale | pag. 579 |
| › Caramelle e snack | pag. 554 | › Sacchi rifiuti | pag. 582 |
| › Acqua | pag. 556 | › Scale e sgabelli | pag. 583 |
| › Accessori per la cucina | pag. 557 | › Detergenti per pavimenti | pag. 584 |
| › Stoviglie | pag. 558 | › Sgrassatori | pag. 585 |
| › Tovagliette e tovaglioli | pag. 560 | › Detergenti multiuso | pag. 587 |
| › Contenitori per alimenti | pag. 561 | › Detergenti vetro | pag. 589 |
| › Sacchetti / shopper / pellicole | pag. 561 | › Detersivi piatti | pag. 590 |
| › Piccoli elettrodomestici | pag. 562 | › Detersivi e ammorbidenti lavatrici | pag. 591 |
| › Contenitori rifiuti | pag. 565 | › Insetticidi | pag. 594 |
| › Accessori pulizia | pag. 571 | › Asciugamani elettrici | pag. 595 |
| › Pulizia superfici, panni
e cattura polvere | pag. 574 | › Dispenser saponi e accessori | pag. 596 |
| | | › Dispenser per asciugamani | pag. 597 |

DURABLE

SINCE 1920

nice to meet
DURABLE COFFEE POINT

LA
PERFETTA
PAUSA
CAFFÈ



STAZIONE PORTA CAPSULE
E ACCESSORI DAL DESIGN
MODERNO

COFFEE POINT S

- Due cassetti nell'elegante color grigio e cappuccino, con fine corsa e chiusura a rientro morbido e silenzioso
- Posizionabile sotto la macchinetta del caffè
- Perfettamente stabile grazie ai piedini in gomma antiscivolo
- Ideale per organizzare e mantenere ordinata la postazione ristoro
- Materiali di ottima qualità lavabili in lavastoviglie e adatti all'uso alimentare
- Dimensioni: 280x95x356 mm

- 1 COFFEE POINT BOX S**
stazione porta capsule completa di organizer da cassetto COFFEE POINT CADDY
- 2 COFFEE POINT CASE**
Organizer da tavolo con 5 scomparti: quello centrale può contenere il mini cestino. Riponibile nel COFFEE POINT BOX S
- 3 COFFEE POINT CADDY**
Organizer da cassetto con 6 compartimenti per bustine e accompagnatori
- 4 COFFEE POINT BIN**
Mini cestino per smaltire i piccoli rifiuti della pausa caffè
- 5 COFFEE POINT TRAY**
Vassoio riponibile nel cassetto dedicato



42672300	SET: BOX + Organizer da cassetto H280x95xP356 mm	1 pz.
42672010	Organizer da cassetto H48xL210xP210 mm	1 pz.
42672020	Vassoio H13xL242xP329 mm	1 pz.
42672030	Organizer da tavolo H48xL242xP329 mm	1 pz.
42672040	Mini cestino H100xL79xP79 mm	1 pz.



Capsule compatibili Nespresso®*

*Nespresso® e *Nescafé® *Dolce Gusto® sono marchi registrati di Società des Produits Nestlé® S.A. Caffè Borbone Srl è produttore autonomo non collegato alla Società des Produits Nestlé® S.A. La compatibilità delle capsule Caffè Borbone è funzionale all'utilizzo con macchine da caffè ad uso domestico Nespresso® - Nescafé® Dolce Gusto®.



Respresso Miscela Rossa

Caffè Borbone Respresso Miscela Rossa.
Compatibili Nespresso®*

37934250 Caffè miscela Rossa 100 capsule



Respresso Miscela Oro

Caffè Borbone Respresso Miscela Oro.
Compatibili Nespresso®*

37934270 Caffè miscela Oro 100 capsule



Respresso Miscela Blu

Caffè Borbone Respresso Miscela Blu.
Compatibili Nespresso®*

37934260 Caffè miscela Blu 100 capsule



Respresso Miscela Dek

Caffè Borbone Respresso Miscela Dek.
Compatibili Nespresso®*

37934280 Caffè miscela Dek 100 capsule

Capsule compatibili Lavazza® A Modo Mio®*

*Lavazza®, *A Modo Mio®, *Lavazza A Modo Mio® sono marchi di proprietà di Luigi Lavazza S.p.A.®. Caffè Borbone Srl è produttore autonomo non collegato alla Luigi Lavazza S.p.A.®. La compatibilità delle capsule Caffè Borbone è funzionale all'utilizzo con macchine da caffè ad uso domestico Lavazza® Lavazza® A Modo Mio®.



Don Carlo Miscela Nera

Caffè Borbone Don Carlo Miscela Nera.
Compatibili Lavazza A Modo Mio®*

37934300 Caffè miscela Nera 100 capsule



Don Carlo Miscela blu

Caffè Borbone Don Carlo Miscela blu.
Compatibili Lavazza A Modo Mio®*

37934320 Caffè miscela Blu 100 capsule



Don Carlo Miscela Rossa

Caffè Borbone Don Carlo Miscela Rossa.
Compatibili Lavazza A Modo Mio®*

37934310 Caffè miscela Rossa 100 capsule



Don Carlo Miscela Dek

Caffè Borbone Don Carlo Miscela Dek.
Compatibili Lavazza A Modo Mio®*

37934330 Caffè miscela Dek 100 capsule

Capsule compatibili Nescafé® Dolce Gusto®*

*Nespresso® e *Nescafé® *Dolce Gusto® sono marchi registrati di Società des Produits Nestlé® S.A. Caffè Borbone Srl è produttore autonomo non collegato alla Società des Produits Nestlé® S.A. La compatibilità delle capsule Caffè Borbone è funzionale all'utilizzo con macchine da caffè ad uso domestico Nespresso® - Nescafé® Dolce Gusto®.



Dolce Re Miscela Rossa

Borbone Dolce Re miscela Rossa.
Compatibili Dolce Gusto®*

37934410 Caffè miscela Rossa 90 capsule



Dolce Re Miscela Oro

Borbone Dolce Re miscela Oro.
Compatibili Dolce Gusto®*

37934430 Caffè miscela Oro 90 capsule



Dolce Re Miscela Blu.

Borbone Dolce Re miscela Blu.
Compatibili Dolce Gusto®*

37934420 Caffè miscela Blu 90 capsule



Dolce Re Miscela Dek

Borbone Dolce Re miscela Dek.
Compatibili Dolce Gusto®*

37934440 Caffè miscela nera 90 capsule

Caramelle Gelee Perfetti

Caramelle Gelee confezionate singolarmente busta 1kg (pz circa) Ingredienti: zucchero, sciroppo di glucosio, succo di frutta (6%) (limone, mandarino, fragola, mora), gelificante: pectina, acidificante: acido citrico, aromi, correttore d'acidità: citrato trisodico, coloranti: E100, E120, E160a, E163. Informazioni nutrizionali per 100 g: Energia: 1421 kJ / 334 kcal – Grassi: 0 g (di cui acidi grassi saturi: 0 g) – Carboidrati: 82,4 g (di cui zuccheri: 73 g) – Proteine: 0 g – Sale: 0,4 g. Gluten Free



41886000 Caramelle



Caramelle

Caramella classica Mou ricca di latte intero, dal gusto morbido e ricco.



41886006 Caramelle Mou



Cuor di crostata con farcitura gianduia

Ingredienti: farina di grano tenero di tipo "0", melange (oli e grassi vegetali Cocco, girasole) burro (30%), acqua, zucchero a velo, farina di riso 4%, uova pastorizzate, latte, aromi, amido di frumento, latte in polvere, proteine del siero di latte, agenti lievitanti (bicarbonato di ammonio, bicarbonato di sodio); emulsionante (lecitina di girasole), sale. Farcitura crema gianduia 38%: zucchero, oli e grassi vegetali (olio di semi di girasole, burro di cacao), nocciole 13%, cacao magro in polvere, emulsionante (lecitina di girasole), aroma. Può contenere tracce di cereali, frutta secca a guscio, soia, senape. Valori nutrizionali medi per 100 g Valore energetico: 2071 kJ / 495 kcal - grassi: 26,7g di cui acidi grassi saturi: 9 g - carboidrati: 55,5 G di cui zuccheri: 27,4 G fibre 2,7 g - proteine: 6,96 g - sale: 0,05 g



41886908 Trancio crostata gianduia



Caramelle mini

Caramelle mini, gusto caffè busta 1Kg Sperlari. Ingredienti: sciroppo di glucosio, zucchero, latte concentrato scremato zuccherato, caffè' (2,6%), aroma, correttore di acidità: bicarbonato di sodio, sale.



41886005 Caramelle Mini

Tovaglie e tovaglioli sono a pag. 560



Cuor di crostata con farcitura albicocca e pesca

Ingredienti: farina di grano tenero tipo "00", melange oli e grassi vegetali (burro 30 %, acqua) olio di girasole, olio di cocco, zucchero a velo, farina di grano duro saragolla 4%, uova pastorizzate, amido di frumento, latte pastorizzato, latte intero in polvere, emulsionante: lecitina di girasole, agenti lievitanti (bicarbonato di ammonio, bicarbonato di sodio), sale, aromi. Farcitura 36%: sciroppo di glucosio-fruttosio, purea di albicocca 45%, purea di pesca 45 %, saccarosio, gelificante: pectina, correttore di acidità: acido citrico, conservante: potassio sorbato, aromi. Può contenere tracce di cereali, frutta secca a guscio, soia, senape. Valori nutrizionali medi per 100 g Valore energetico: 1615 kJ / 384 kcal - grassi:11 g - di cui acidi grassi saturi: 5,3 g - carboidrati: 66 g di cui zuccheri: 35 g - fibre 1,7 g - proteine: 4,3 g - sale: 0,18 g



41886909 Trancio crostata albicocca



Ciambelline con gocce di cioccolato

La frolla più fragrante e le golose gocce di cioccolato danno vita alle Ciambelline con gocce di cioccolato...una bontà golosissima! Il gusto di un buon risveglio con la bontà di materie prime selezionate, senza olio di palma, con grani di origine italiana e zucchero 100% filiera italiana!

INGREDIENTI: Ingredienti: Farina di GRANO tenero tipo 00 38%, gocce dark 15% (pasta di cacao, zucchero, destrosio, emulsionante (lecitina di SOIA), zucchero 14%, olio di semi di girasole altoleico, UOVA intere pastorizzate, farina di riso, yogurt intero (LATTE, burro (LATTE), sciroppo di glucosio, agenti lievianti (difosfato disodico, carbonato acido di sodio, farina di GRANO tenero tipo 0), aromi vanillina, bicarbonato di sodio, sale.
VALORI NUTRIZIONALI VALORI MEDI /AVERAGE VALUES 100G: Energia/ Energy value Kcal 471 KJ 1977 Grassi /Fat 18g di cui saturi/Saturated 9,1g Carboidrati /Carbohydrates 69 g di cui zuccheri/Sugar 28 g Fibre/ Dietary fiber 2 g Proteine /Proteins 7,2 g Sale/Salt 0,78 g



41886911 Ciambelline con gocce di cioccolato 38g.



Ciambelline allo yogurt e farina di riso

La farina di riso di ottima qualità e lo yogurt più fresco e cremoso danno vita alle Ciambelline allo yogurt e farina di riso...una bontà leggerissima! Semplicemente tutto il gusto di un buon risveglio con la bontà di materie prime selezionate, senza olio di palma, con grani di origine italiana e zucchero 100% filiera italiana!

INGREDIENTI: Farina di grano tenero tipo 00 44%, zucchero semolato 17%, olio di semi di girasole altoleico, uova intere pastorizzate, farina di riso 6 %, yogurt (latte) 6 %, burro (latte), sciroppo di glucosio, agenti lievianti (difosfato disodico, carbonato acido di sodio, farina di grano tenero tipo 0, bicarbonato di sodio, aromi, vanillina, sale
Valori nutrizionali: Energia/Energy value Kcal 450 KJ 1892, Grassi /Fat 16g di cui saturi/Saturated 9.1g, Carboidrati /Carbohydrates 68 g di cui zuccheri/Sugar 19 g, Fibre /Dietary fiber 2 g Proteine /Proteins 7,5 g Sale/Salt 0,95 g Può contenere tracce di mandorle, noci, nocciole, pistacchi, soia



41886912 Ciambelline allo yogurt e farina di riso 38g.



Rombi con farina integrale macinata a pietra

Farina integrale macinata a pietra e zucchero di canna danno vita ai rombi Felice Mattino...una bontà leggera e nutriente! Monodose da 2 frollini.
INGREDIENTI: Farina integrale macinata a pietra 35% zucchero semolato, zucchero semolato, farina di GRANO tenero tipo 00 16%, olio di semi di girasole altoleico, UOVA intere pastorizzate, yogurt intero 6% (LATTE), burro (LATTE), zucchero di canna 3%, miele, agenti lievianti (difosfato disodico, carbonato acido di sodio, farina di GRANO tenero tipo 0), bicarbonato di sodio, aromi, malto d'orzo, sale.

VALORI NUTRIZIONALI VALORI MEDI /AVERAGE VALUES 100G: Energia/ Energy value Kcal 450 KJ 1890 Grassi /Fat 16g di cui saturi/Saturated 4 g Carboidrati /Carbohydrates 67 g di cui zuccheri/Sugar 20 g Fibre/ Dietary fiber 3,5g Proteine /Proteins 7,7 g Sale/Salt 0,94 g Può contenere tracce di mandorle, noci, nocciole, pistacchi e soia.



41886913 Rombi con farina integrale 38g.



Snack salato senza glutine con olio extravergine di oliva

Ingredienti: Farina di riso, vino bianco (contiene solfiti), fecola di patate, olio d'oliva, farina di mais, farina di ceci, amido di mais, sale, addensante gomma di xantano, olio extra vergine di oliva 1%, aroma naturale.

VALORI MEDI PER 100 GR
Valore energetico: 1769 kJ / 420 kcal - grassi: 13 g di cui acidi grassi saturi: 1,9 g carboidrati: 68 g di cui zuccheri: 1,2 g - fibre 3,3 g proteine: 6,2 g - sale: 2,8 g Prodotto in uno stabilimento che utilizza: frumento, mandorle, noci, nocciole, soia.



41886907 Taralli 30g.

Zucchero semolato in bustine da 5 gr

Confezione da 1 kg di zucchero bianco semolato, in pratiche bustine monodose da 5gr l'una. Circa 200 bustine per confezione.



38013000 Zucchero semolato - 200 bustine da 5 gr cadauna

Acqua minerale Dolomia

Dolomia è acqua oligominerale tra le più leggere (residuo fisso 114 mg/L), fonte ideale di idratazione per le sue caratteristiche di rara purezza e per la equilibrata concentrazione di minerali. Si distingue per il bassissimo contenuto di sodio pari a solo 0,2 mg/L, per il pH alcalino (8,1) e per il contenuto di ossigeno (10,5 mg/L). È ideale complemento dell'alimentazione quotidiana, perfetta per gli sportivi e indicata per la preparazione degli alimenti dei lattanti. L'acqua oligominerale DOLOMIA sgorga dalla roccia delle Dolomiti Orientali, oggi Patrimonio UNESCO, in Val Cimoliana, all'interno del Parco Naturale Dolomiti Friulane, in un territorio protetto, di grande interesse geologico, ricco di un significativo patrimonio faunistico e di una notevole ricchezza floristica. Un luogo incantato che svela rara bellezza paesaggistica e il fascino di una natura incontaminata.



29186000 Bottiglia litri 0,5 frizzante - Conf. 6 pz.

29187000 Bottiglia litri 0,5 naturale - Conf. 6 pz.

29187098 Bottiglia litri 1,5 frizzante - Conf. 6 pz.

29187015 Bottiglia litri 1,5 naturale - Conf. 6 pz.

Caraffa

Caraffa 1,6 lt. in materiale 100% riciclabile. Lavabile in lavastoviglie. Dimensioni 12x24,5 cm.



39239777 Caraffa 1,6 lt.



Scelgo Acqua Dolomia perchè:



- PIÙ RICCA DI OSSIGENO (10,7 mg/L)
- PIÙ GRADEVOLE al palato perchè ALCALINA pH 8
- PIÙ PURA per bassi Nitrati (<2 mg/L) e l'assenza di Arsenico (<0,001 mg/L)
- PIÙ INDICATA per la nutrizione dei lattanti (D.M. n. 3850 25 Luglio 2008)
- PIÙ POVERA SODIO (<0,1 mg/L)
- È ADATTA A TUTTI e non ha limiti di assunzione quotidiana

Dolomia è un'acqua di montagna. Sgorga all'interno del Parco Naturale Dolomiti Friulane Patrimonio UNESCO

L'acqua di origine protetta.

[f](#) [i](#) [t](#) | acquadolomia.it

Bollitore

Bollitore elettrico. Capacità 1,7 Lt - Ø16x23cm. Colore nero. Materiale acciaio inox aisi 304 e plastica. Idoneo al contatto con alimenti. Certificato CE. 220-240 V; 50-60 Hz; 1800W; Class I. Alimentatore presa Schuko. Articolo lavabile a mano.



41814009 Bollitore 1,7 Lt.

CANDY

**MICROONDE CMG 2071 DS**

Grazie al programma Defrost è sufficiente selezionare il peso dell'alimento da scongelare e il forno a microonde penserà a tutto: il risultato sarà semplicemente perfetto. Massima semplicità per risultati straordinari. I controlli easy consentono di scegliere il peso del cibo da cuocere e il forno a microonde sceglierà automaticamente tempo di cottura e potenza. Potenza del grill (W) 900.

Tensione (V) 230. PERFORMANCE E CONSUMI Massima potenza (W) 700. La funzione Blocco bambini evita che il prodotto venga avviato accidentalmente, soprattutto dai bambini. Quando la funzione è attiva, può essere disattivata solo da un adulto, assicurando così la massima sicurezza in cucina. Dimensioni: H 29cm x L 49cm x P 36 cm.

**33588001** Microonde cmg 2071 ds**Bilancia da cucina elettronica**

Bilancia da cucina elettronica. Pesa con precisione da 1 a 5 Kg. E' inclusa una ciotola rimovibile in plastica, pratica, leggera per la pesatura del cibo. Spegnimento automatico dopo pochi secondi di utilizzo.

**40899000** Bilancia da cucina elettronica da 1gr. a 5kg**Tostapane**

Tostapane automatico. Colore nero, 900W. Corpo con pareti isolate dal calore, griglia scaldapanini integrata, controllo elettronico della doratura, selettore del livello di doratura, espulsione automatica, vassoio raccoglibriciole, avvolgicavo.

33549000 Tostapane 900 watt

elettrico

Spremiagrumi

Spremiagrumi elettrico ideale per la preparazione di ottime spremute. Il contenitore ha la capacità di 1 L ed è rimovibile. Dotato di doppio senso di rotazione per consentire di sfruttare al massimo la premitura. Coperchio di protezione.

40899001 Spremiagrumi**Toaster Sandwich**

Sandwich-toaster 700W. Cassa esterna ad alta resistenza al calore impugnature fredde al tocco con blocco di sicurezza. Piastre di grigliatura antiaderenti facili da pulire. Spie luminose principale e "macchina pronta", piedini in gomma antiscivolo. Termostato preimpostabile, posizione verticale salvaspazio.

33586000 Toaster Sandwich 700 watt



I MATERIALI BIODEGRADABILI E COMPOSTABILI SECONDO LA NORMA EN13432:

Bamboo

Ha caratteristiche eccezionali paragonabili come i migliori legni. Le sue canne crescono con velocità sorprendente (anche oltre un metro al giorno) fino alla loro altezza massima di 15-20 metri che raggiungono nel giro di un paio di mesi. Materiale incredibilmente resistente e durevole ma anche flessibile e leggero.

Legno

Gli articoli sono ricavati da piante di coltivazioni certificate e Provenienti da foreste gestite in modo responsabile, seguendo rigorosi standard ambientali e sociali. Sono piante che crescono molto velocemente, infatti bastano 5 anni per ottenere una pianta pronta per essere lavorata. Il legno utilizzato si presta a svariati utilizzi in diverse tipologie di prodotto.

Foglia di palma

Raccolte durante il normale ciclo di rinnovamento, vengono trasformate mediante lavaggio e pressatura, in piatti e ciotole resistenti all'acqua e al calore che non alterano il gusto dei cibi. Adatti per cibi sia liquidi che solidi e per essere utilizzate in forno, microonde o freezer. Sono biodegradabili e compostabili.

Polpa di cellulosa

Si ricava dalle fibre della canna da zucchero. Prodotti ideali per il contatto alimentare, possono essere utilizzati in forno e microonde (-10°/+120°C). Materiale completamente biodegradabile e compostabile, rende più green il

mondo dell'ho.Re.Ca.

Pla

(-15°/+40°C) è il polimero dell'acido lattico derivato da piante come il mais, il grano o la barbabietola prodotto attraverso un processo di fermentazione. Questi polimeri possono essere utilizzati per produrre resine simili alla plastica o fibre. È prodotto da risorse naturali rinnovabili annualmente. I prodotti sono totalmente compostabili in 8-12 settimane.

Cpla

Variante del comune pla ricavato dal mais, in cui l'elemento base viene cristallizzato: ne deriva un risultato completamente naturale, che assicura totale compostabilità e biodegradabilità. Grazie a tale processo, la resistenza al calore aumenta, divenendo assolutamente più adatto all'utilizzo con cibi caldi.

Melamina

Questo materiale è una resina termoindurente utilizzata anche per la realizzazione di stoviglie e accessori per la tavola. Somigliante alla porcellana nell'aspetto, è leggera e resistente e ben apprezzata dai professionisti di settore per la sua praticità e per il design innovativo. Di facile pulizia e lavabile in lavastoviglie, sopporta temperature che arrivano fino a 70°C, può essere riposta in frigorifero e in freezer e non assorbe gli odori.



Set di piatti e posate in legno

Set in legno di pino, non contiene vernici, additivi e sostanze sottoposte a restrizioni per il contatto alimentare.

Adatto a cibi caldi, freddi, solidi e liquidi. Biodegradabile naturalmente.

43179096 Palette legno di betulla per caffè imbustate singolarmente - 500 pz

43179000 piatto quadrato 14x14x2,5cm - 24 pz

43178000 piatto ovale 21x14x2 cm - 24 pz

43180000 coltello 16cm - 48 pz

43181000 cucchiaio 16cm - 48 pz

43182000 forchetta 16cm - 48 pz

43183000 cucchiaino 9,5cm - 48 pz

33531150 bis posate / tovagliolo - 48 pz



Bicchieri

Bicchieri in PLA (acido polilattico) simile alla plastica ma biodegradabile e riciclabile.

38354001 Bicchiere 160 ml - 50 pz.

29213098 Bicchiere 200 ml - 50 pz.



PLA



tolleranza
termica: -
20 e +40 c



PLA Pa

Bicchieri GREEN

Bicchieri "Green" ecologici 100% biodegradabili, compostabili e riciclabili.

- 29210100 ① Bicchiere caffè 115 ml - 50 pz
- 29210150 ② Bicchiere 200 ml - 50 pz
- 29210160 ③ Bicchiere 240 ml - 50 pz
- 43192000 ④ Bicchiere 350 ml - 50 pz



tolleranza termica
-10° C +70° C

Piatti in polpa di cellulosa

CEL

Biodegradabili per uno smaltimento responsabile.

- 43185000 Piatto fondo Ø 190 mm - 50 pz
- 42683000 Piatto piano Ø 225 mm - 50 pz
- 42683020 Piatto ovale 26x19 cm - 50 pz



Posate compostabile

CPLA

Stoviglie bianche realizzate in CPLA, materiale resistente ai cibi caldi.

- 43193000 forchette 160 mm - 50 pz
- 43194000 coltelli 160 mm - 50 pz
- 43195000 cucchiai 160 mm - 50 pz

tolleranza termica
-20° +70°



- 43196000 bis posate e tovagliolo - 250 pz
- 43196999 cucchiaino 100 mm - 100 pz



Pa

Stoviglie GREEN. Ecologiche e rispettose dell'ambiente

Stoviglie "Green" ecologiche 100% biodegradabili e compostabili.

- 43179095 Cannuccia confezionata singolarmente - 250 pz
- 33531200 Insalatiera compostabile per street food - Ø 18,4x7
- 33531250 Insalatiera compostabile per street food - Ø 14,8x7,8
- 33531256 Coperchio per insalatiera stree food Ø 14,8 Conf. 24 pz
- 33531255 Coperchio per insalatiera stree food Ø 18,4 Conf. 24 pz



biodegradabili
e
compostabili

Pa PLA

tolleranza termica
-10° C +40° C



Le Shopper in tessuto sono a pagina 789



Set Jar in vetro

#11

capitolo | igiene e pulizia & catering



83706003 set 2 jar con cannuccia e vassoio

FATO

Tovaglioli colorati

Tovaglioli di carta 33x33cm a 2 veli, in confezione da 50 pz. Carta certificata FSC.



29256007 f.to 33x33 cm – 2 veli – azzurro

29256021 f.to 33x33 cm – 2 veli – giallo

29256038 f.to 33x33 cm – 2 veli – rosso

29256047 f.to 33x33 cm – 2 veli – verde smeraldo

FATO

Tovaglie in rotolo 1,20 x 7 mt carta damascata

Tovaglia in rotolo f.to 1,20x7mt, in carta con trama damascata.



Fato napkins meet the rigorous FSC® standards in place to promote responsible forestry sources.

29251000 f.to 1,20x7 mt damascata bianco

29253007 f.to 1,20x7 mt damascata azzurro

29253021 f.to 1,20x7 mt damascata giallo

29253038 f.to 1,20x7 mt damascata rosso

29253047 f.to 1,20x7 mt damascata verde smeraldo



Tovaglioli bianchi

Tovaglioli f.to 33x33 e 38x38 cm, in cellulosa bianca a 2 veli. Certificati Ecolabel



29257010 f.to 33x33 cm – 2 veli – bianco

29257000 f.to 38x38 cm – 2 veli – bianco

Tovagliette monouso

Tovagliette monouso f.to 40x30 cm.



42630000 carta paglia avana 40x30 cm – conf. 200 pz

42630010 fibra riciclata bianca 40x30 cm – conf. 480 pz

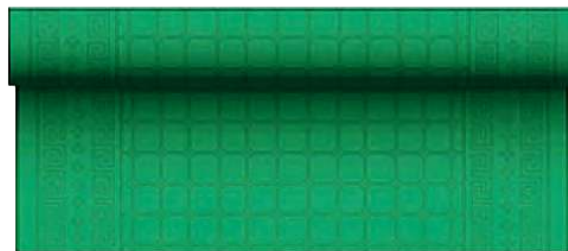

EUROPACK

Roll alluminio

Alluminio in roll ideale per garantire protezione contro la luce, aria e odori evitando contaminazioni e irrancidimento. Adatto per conservare cibi in frigo, congelatore e per cuocere al forno e al cartoccio.



33014000 300 mm x 150 mt

EUROPACK

Roll pellicola tradizionale

Pellicola PVC trasparente elastica, autosigillante, super aderente, avvolge alla perfezione qualsiasi cibo. Mantiene a lungo la freschezza e il grado di umidità dei cibi. Non idonea all'utilizzo nei forni tradizionali o microonde.



33013000 292 mm x 300 mt

EUROPACK

Roll carta forno

Idonea alla cottura, al riscaldamento e allo scongelamento dei cibi in forno. Antiaderente è ideale per separare i cibi da congelare consentendo poi di prelevarli singolarmente. Può essere smaltita o riciclata. È biodegradabile e compostabile.



33013100 400 mm x 50 mt

Contenitori in alluminio

Contenitori in alluminio usa e getta con coperchio.



33013400 20x14x5 cm - 50 pz

33013600 31x21x4 cm - 25 pz

33013800 32x6x5 cm - 25 pz

Sacchetti per alimenti

Per la conservazione degli alimenti in frigorifero.



29203000 F.to 20x35 cm - confezione da 40 pz

29204000 F.to 30x40 cm - confezione da 25 pz

Sacchetti di carta kraft avana

Sacchetti avana in carta kraft 45gr con soffietti laterali.



38407200 17x34 cm + 6 cm - 100 pz

38407300 22x40 cm + 7 cm - 100 pz

Sacchetti di carta kraft bianco

Sacchetti bianchi in carta kraft 40gr con soffietti laterali.



38407400 15x31 cm + 11 cm - 100 pz

38407500 18x38 cm + 14 cm - 100 pz

Shoppers kraft bianco

Shoppers in carta kraft bianco con maniglie piattina.



38407201 26x11x34,5 cm - 25 pz

38407301 36x12x41 cm - 25 pz

38407401 45x15x50 cm - 25 pz

Shoppers compostabili in Mater-Bi

Shoppers bianche in Mater-Bi biodegradabili e compostabili. A norma della legge n° 28 del 24/03/2012 modif. il 19/10. Conf. 500 shoppers.



38407501 22x40 cm - 17µ soffietti 6,5+6,5 cm

39631010 27x50 cm - 19µ soffietti 7+7 cm

39662010 30x60 cm - 21µ soffietti 9+9 cm



Pulitore e Scopa Igienizzante 10 in 1

Pulitore a vapore e scopa lavapavimenti ideale per igienizzare e disinfettare le superfici di casa. Dotato di pulsante vapore continuo, è utilissimo per rimuovere lo sporco da ogni superficie. Tasto di accensione con doppia sicurezza. Completo di 10 accessori: scopa lavapavimenti con panno in microfibra, prolunga flessibile, ugello di spruzzo lungo, ugello per vetri e finestre, ugello angolare, ugello a spruzzo, spazzola rotonda, imbuto, dosatore e panno in tessuto. Caldaia in alluminio dalla capacità di 350ml con una potenza di 900-1050W. Pressione 3,2 bar. Lunghezza cavo 5m per lavare agevolmente i pavimenti e manico ergonomico per una facile presa. Dimensioni: 29x15x24 cm



completo di 10 accessori

41814018 Pulitore a vapore

Termoventilatore

Termoventilatore dotato di termostato regolabile, indicatore luminoso di funzionamento e protezione contro il surriscaldamento. Due impostazioni selezionabili: 1000-2000W. Con indice di protezione IP21, contro l'ingresso di gocce d'acqua verticali, è ideale per essere utilizzato in bagno o in lavanderia. Meccanismo di spegnimento automatico in caso di caduta. Dimensioni: 20,5x14,3x25 cm

potenza regolabile



41814051 Termoventilatore

potenza 800w



Stufa con 2 lampade al quarzo

Il calore è immediato e costante, silenzioso e sicuro. 2 piastre radianti al quarzo a 2 temperature selezionabili e a 2 potenze. Prodotto certificato. Potenza 800 watt. Dimensioni 30x10,5x36,5 cm. Colore Grey.

41814014 Pannello radiante con 2 lampade al quarzo

Bidone mangiaceneri

Bidone aspiraceneri con filtro hepa e tubo flessibile in ferro zincato Ø 30 mm, rivestimento in PVC di 110 cm. Lancia di 20 cm in alluminio resistente al calore. Il prodotto è dotato della funzione soffiaggio e di due pratici ganci per una facile pulizia. Lunghezza cavo alimentazione: 1,5 m. Capacità 15 L.

41814001 Bidone mangiaceneri



beper

Scopa elettrica ciclonica

Scopa 2in1 con doppia funzione: scopa elettrica e aspirabriciole. Il prodotto è dotato di un contenitore raccogli polvere removibile e di uno speciale filtro HEPA in tessuto che permette tre stadi di filtrazione. Inclusi: accessorio per angoli e spazzola. Il prodotto può essere facilmente riposto grazie all'avvolgicavo di cui è dotato e al facile smontaggio. Capienza contenitore 0.5l. Lunghezza cavo 5 m. Classe A+. Dimensione imballaggio 16x 13,5x70,5 cm.

A



41814000 Scopa elettrica

beper

Scopa ricaricabile 3 in 1

Scopa ricaricabile molto leggera e maneggevole con autonomia di 35 minuti e due velocità selezionabili permette di pulire velocemente ogni angolo della casa, grazie anche ai pratici accessori inclusi. La spazzola motorizzata con setole dure e luci LED aspira facilmente lo sporco dai pavimenti e dai tappeti, soprattutto i capelli e peli di animali. Il tubo pieghevole permette di aspirare facilmente anche sotto i mobili bassi senza doversi chinare. La bocchetta per fessure permette di pulire gli angoli meno accessibili, la bocchetta con spazzole è ideale per pulire divani e tessuti. In dotazione vi è anche una pratica base di fissaggio a parete, per poter riporre al meglio la scopa.



41814201 Scopa ricaricabile 3 in 1 senza filo

Ventilatore a piantana 3 pale

Ventilatore a piantana con struttura in abs dotato di 3 pale trasparenti con griglia di protezione in acciaio Ø 40cm. 3 velocità selezionabili e funzione oscillazione automatica orizzontale per una diffusione omogenea dell'aria. Base a croce. Luce di funzionamento. Dimensioni: L54 P54 H130 cm



40899059 Ventilatore piantana

**Ventilatore a torretta**

Pratico ventilatore a torretta dall'altezza di 72 cm, con struttura in abs e base stabile. Le 3 diverse velocità selezionabili e la funzione oscillazione orizzontale automatica garantiscono un raffrescamento omogeneo. La silenziosità lo rende adatto ad ogni ambiente della casa. Dimensioni prodotto: 21,5x21,5x72cm



40899057 Ventilatore torretta



#11

capitolo | igiene e pulizia & catering

**Aspirapolvere T11**

Versatile e facile da trasportare grazie al peso ridotto di 3,8 kg. L'aspirapolvere T 11/1 Classic è la scelta perfetta per gli utenti professionali che cambiano spesso il luogo di lavoro. Con un generoso volume del contenitore di 11 litri, la macchina compatta della classe entry-level genera un'aspirazione di 235 mbar/23,5 kpa a partire da 850 W di potenza, garantendo così ottimi risultati in breve tempo e in modo silenzioso - solo 61 dB(A). Grazie alla pratica maniglia per il trasporto e alla curva ergonomica, l'aspirapolvere T 11/1 Classic è a prova di inclinazione, facile da trasportare e rende possibile un lavoro senza fatica e interruzioni. Accessori come il tubo di aspirazione e la bocchetta a pavimento possono essere comodamente riposti sull'aspirapolvere. Incluso anche un sacchetto filtro in vello.

Dimensioni (Lu x La x H) mm 385 x 285 x 385

37233079 T11 modello classic

**KÄRCHER****Idropulitrice Kärcher HD 5/15 C ad acqua fredda**

Compatta, leggera e versatile; l'idropulitrice ad acqua fredda HD 5/15 C è facile da trasportare, ed è progettata per lavorare sia posizione verticale che orizzontale. È stata progettata per una lunga vita grazie alla testata in ottone con pistoni in acciaio e allo scarico automatico della pressione. Le innovazioni apportate agli accessori dimezzano i tempi di montaggio e smontaggio: mentre la pistola EASY!Force sfrutta la contropressione in uscita dalla lancia per ridurre a zero la fatica dell'operatore, i raccordi rapidi EASY! Lock sono cinque volte più rapidi dei convenzionali raccordi a vite e sono robusti e durevoli.

Accessori inclusi:

- Raccordo a vite (M18 x 1.5) per riporre il lavasuperfici sulla macchina.
- Pratico vano per ugello triplo e ugello rotante a bordo macchina
- Fascetta elastica per fissare il tubo alta pressione

Dimensioni (Lu x La x H) mm 380x360x930

37233098 HD 5/15 C professionale S.O.

**KÄRCHER****Aspiraliquidi/solidi NT 27/1**

NT 27/1 è un aspiratore solidi-liquidi compatto facile da usare e manovrabile per tutte le applicazioni professionali. La turbina è potente perciò la forza di aspirazione è elevata. L'aspiratore è equipaggiato con filtro a cartuccia, un galleggiante meccanico interrompe l'aspirazione quando il livello nel vano raccolta è alla massima altezza, garantendo una maggiore durata ed un lavoro più sicuro. Il pratico sistema a clip assicura un veloce e semplice cambio degli accessori. L'NT 27/1 è provvisto di un robusto paracolpi a completa protezione dagli urti sia per la macchina sia per le pareti, le attrezzature e i mobili.

Accessori inclusi:

- Tubo d'aspirazione: 2.5 m, Con gomito, Plastica
- Tubo di aspirazione: 2 Pezzo(i), 550 mm, 35 mm, Cromato
- Sacchetto filtro: 1 Pezzo(i), Carta
- Bocchetta pavimenti secco-liquidi: 300 mm, Normale
- Bocchetta fessure
- Cartuccia filtro: PES

Dimensioni (Lu x La x H) mm 420x420x525

37233099 NT 27/1 modello compatto S.O.





Pattumiere con coperchio basculante

Pattumiera in PPL con doppia apertura: tradizionale su perno posteriore o basculante. Portasacchetti nascosto. Disponibili in 4 colori che permettono la differenziazione della raccolta.

- 40262011** Pattumiera 25Lt - 33,3x25,2x47,6 cm - nero/blu
- 40262047** Pattumiera 25Lt - 33,3x25,2x47,6 cm - nero/verde
- 40262027** Pattumiera 25Lt - 33,3x25,2x47,6 cm - nero/grigio
- 40262049** Pattumiera 25Lt - 33,3x25,2x47,6 cm - nero/lime
- 40263011** Pattumiera 50Lt - 40,1x29,1x60,2 cm - nero/blu S.O.
- 40263047** Pattumiera 50Lt - 40,1x29,1x60,2 cm - nero/verde S.O.
- 40263027** Pattumiera 50Lt - 40,1x29,1x60,2 cm - nero/grigio S.O.
- 40263049** Pattumiera 50Lt - 40,1x29,1x60,2 cm - nero/lime S.O.



DURABLE

Cestino a sensori "No Touch"

Cestino con tecnologia a sensori "no touch". Consente di gettare i rifiuti senza entrare a contatto con la superficie del contenitore. Il coperchio si apre grazie al sensore di movimento e si chiude automaticamente, in alternativa può essere aperto o chiuso manualmente tramite i tasti Apri/Chiudi con chiusura silenziosa e rallentata. Cestino interno estraibile con maniglia e anello ferma sacco per un facile smaltimento dei rifiuti e sostituzione del sacco.

Dotati di rientranza sul retro per un facile trasporto e base antiscivolo. Realizzati in acciaio inossidabile con rivestimento che previene ditate e impronte. Alimentato da 4 batterie AA (non incluse)



37218500 Cestino 12lt - L24 P24 H43 cm S.O.

22021000 Pile AA stilo (LR6) conf. 4 pezzi



novità



Pattumiera Paso a pedale

Pattumiera in PPL metallizzato con apertura a pedale. Elegante e comodo con spazio di raccolta ottimizzato. Chiusura soft con meccanismo pneumatico. Portasacchetti nascosto.



HACCP



40256003 ① 23,4x22x29,5 cm - 6 Lt

40263126 ② 29x27x46 cm - 20 Lt

40263226 ③ 35x26x68 cm - 40 Lt S.O.



Cestoni per la raccolta differenziata

Cestino impilabile per raccolta differenziata, realizzato in robusta plastica riciclata, facile da trasportare grazie alle pratiche maniglie, capienza da 25 litri. Dotato di coperchio e adesivi da applicare sul fronte per identificare la destinazione d'uso. Lavabile con detersivi o addirittura in lavastoviglie. Dimensioni L 400 mm x P 235 mm x H 340 mm



40257500 Colore bianco

40257549 Colore lime

40257521 Colore blu

40257509 Colore cappuccino



Contentore Urba per batterie usate

Il contenitore ideato per la raccolta delle batterie e delle pile esauste. Ridotto ingombro massima praticità. Capacità 3 Lt, polipropilene riciclabile al 100% traslucido, resistente ai raggi UV ed agli agenti chimici, biologici ed atmosferici. Può essere utilizzato anche per farmaci scaduti. Impilabile, salvaspazio ed ergonomico, è molto comodo e si sposta con una mano. È facile da inserire in ufficio, in negozio o in contesti di grande passaggio, quali centri commerciali e uffici pubblici. Dimensioni L 14,9 x P 22,20 x H 20 cm



42262000 Contentore raccolta batterie usate

Contentore Urba per oli vegetali

Il contenitore per raccolta domestica di olio vegetale UrbaOIL è impilabile, salvaspazio con capacità 3 Lt e sovrapponibile. Le sue caratteristiche lo rendono un alleato indispensabile nella raccolta di tale frazione. Ermetico: dotato di guarnizione in silicone e di un sistema di chiusura che evita l'accidentale fuoriuscita dell'olio con indicazione in rilievo della modalità di utilizzo. Ergonomico e pratico: si sposta con una mano e facilita il versamento diretto dell'olio Igienico: lavabile direttamente in lavastoviglie. Realizzato in polipropilene riciclato certificato "Plastica Seconda Vita" da Raccolta Differenziata, resiste ai raggi UV e agli agenti chimici, biologici ed atmosferici. Dimensioni L 14,9 x P 22,20 x H 20 cm



42263000 Contentore raccolta oli vegetali

Contentore a colonna per rifiuti differenziati

Contentore coperchio e base in metallo verniciato. Tubo in policarbonato trasparente, per un rapido controllo del contenuto. Disco assorbente sul fondo per una maggiore sicurezza.

Dimensioni:
Base: Ø 27 cm
Corpo: Ø 12 cm
Altezza: 100 cm.

Etichette autoadesive opzionali.



39314400 Contentore verde 10 lt

39314401 Etichetta pvc per pile esauste

39314403 Etichetta pvc per tappi bottiglie

Contentori Ricicla Bag



3 contenitori morbidi per la raccolta differenziata di carta, vetro e plastica. Bag vetro: L35xH49xP20cm. Bag plastica: L35xH49xP26cm. Bag carta: L35xH49xP22cm.



29524500 Verde, oca, blu

Contenitore mobile Conticolor

Contenitore mobile a pedale con struttura e coperchio in metallo verniciato bianco con polvere epossidica. Frontale asportabile per facilitare il ricambio del sacco. Ampio pedale per utilizzo conforme a HACCP. Ruote in gomma Ø 95mm.

HACCP



ideali
in strutture
sanitarie
bar &
ristoranti



28953610 Contenitore 110 Lt - L48 x P42 x H96,5 cm S.O.

Contenitori 120 litri e 240 litri in plastica con ruote

Contenitore in polietilene ad alta densità (HDPE) con protezione anti UV, prodotto senza l'utilizzo di materiale rigenerato. Assorbe gli urti, resiste ai prodotti chimici e ai grandi sbalzi termici. Con 2 ruote in gomma Ø 200 mm, portata 100 kg / ruota. Larga impugnatura del coperchio, con gommini per una chiusura silenziosa. Conforme alla norma DIN 30700 / EN 840. Pedale opzionale.

- 28035350** Contenitore 120 litri con ruote verde S.O.
- 28035351** Contenitore 120 litri con ruote blu S.O.
- 28035352** Contenitore 120 litri con ruote giallo S.O.
- 28035353** Contenitore 120 litri con ruote marrone S.O.
- 28035360** Pedale opzionale (solo per contenitori da 120 Lt) S.O.
- 41088011** Contenitore 240 litri con ruote - blu S.O.
- 41088014** Contenitore 240 litri con ruote - marrone S.O.
- 41088021** Contenitore 240 litri con ruote - giallo S.O.
- 41088047** Contenitore 240 litri con ruote - verde S.O.



con pedale
opzionale

Contenitori 120 litri con ruote e pedale

Contenitore in polietilene ad alta densità (HDPE) con sistema d'apertura del coperchio in alluminio verniciato. Coperchi colorati per incentivare la raccolta differenziata, maniglia ergonomica e ruote Ø 160 mm per un facile spostamento. Ampio pedale per utilizzo conforme al metodo HACCP.



HACCP

- 28035370** Contenitore bianco 120 litri S.O.
- 28035371** Contenitore blu 120 litri S.O.
- 28035372** Contenitore giallo 120 litri S.O.
- 28035373** Contenitore rosso 120 litri S.O.
- 28035374** Contenitore verde 120 litri S.O.





Pattumiera con coperchio basculante

Pattumiera con coperchio basculante in polipropilene 100% riciclato (PP), colore nero e grigio con capacità 50 litri. Stabile e robusto. Dimensioni: L44 P34,5 H68 cm



100%
PLASTICA
RICICLATA



novità

39314230 Pattumiera 100% plastica riciclata S.O.



Pattumiere a pedale con scomparti multipli

Struttura realizzata in lamiera anti-traccia; coperchio in polipropilene e acciaio inox, che ospita al proprio interno 2 o 3 secchi da 12 Lt cad. Pedale in plastica con rivestimento in acciaio e chiusura del coperchio rallentata e silenziosa. Base in ABS e maniglie laterali integrate per agevolare lo spostamento. Dimensioni: 2x12 litri - L40,5 P38,2 H43 cm / 3x12 litri - L59,3 P38,2 H43 cm



2x12
L
2x20
L



novità

3x12
L
3x20
L



28035524 Pattumiera 2 scomparti da 12 litri S.O.

28035536 Pattumiera 3 scomparti da 12 litri S.O.

Pattumiere Basic

Pattumiere con coperchio basculante in polipropilene ad alta densità. Contenitore stabile e di facile manutenzione.

- | | | |
|-----------------|----------|--|
| 40258110 | 1 | L24 x P19 x H36 cm - 10 Lt bianco |
| 39314109 | 2 | L29 x P23,5 x H46 cm - 18 Lt bianco |
| 39314110 | 3 | L36 x P29 x H56 cm - 35 Lt bianco |
| 40258010 | | L44 x P33 x H68 cm - 50 Lt bianco |
| 39314211 | | L44 x P33 x H68 cm - 50 Lt blu S.O. |
| 39314221 | | L44 x P33 x H68 cm - 50 Lt giallo S.O. |
| 39314238 | | L44 x P33 x H68 cm - 50 Lt rosso S.O. |
| 39314247 | | L44 x P33 x H68 cm - 50 Lt verde S.O. |



HACCP

50
litri



Pattumiere per raccolta differenziata

Pattumiera da 60 litri, privo di coperchio. Maniglie integrate laterali per agevolare lo spostamento e design compatto per un facile collocamento in ogni tipo di luogo. Facile pulizia e manutenzione. Può essere composto da un utile carrello con quattro ruote per trasportare i contenitori e ganci per fissare insieme i contenitori. Inoltre esistono varie soluzioni di coperchi con fori colorati, per creare isole per la raccolta differenziata.



- | | |
|-----------------|---|
| 39314303 | Pattumiera senza coperchio 60 litri – L31 P45 H58 cm S.O. |
| 39314304 | Ganci blocca carrelli S.O. |
| 39314305 | Carrello per trasporto pattumiere S.O. |
| 39314306 | Pattumiera con coperchio "push" nero 60 litri – L32 P45 H78 cm S.O. |
| 39314307 | Pattumiera con coperchio verde 60 litri – L32 P45 H66 cm S.O. |
| 39314308 | Pattumiera con coperchio rosso 60 litri – L32 P45 H66 cm S.O. |
| 39314309 | Pattumiera con coperchio giallo 60 litri – L32 P45 H66 cm S.O. |
| 39314310 | Pattumiera con coperchio blu 60 litri – L32 P45 H66 cm S.O. |



#11

capitolo | igiene e pulizia & catering

Contenitori Delta

I contenitori per la raccolta differenziata da interno Delta, rappresentano soluzioni di design a minimo impatto, personalizzabili nella stampa su coperchi e fusti, da utilizzare all'interno di uffici, scuole, ospedali e luoghi pubblici.

Dimensioni: L28,5 P32 H70 cm con capacità di 27 litri. È utilizzabile con sacco fornito a parte. Il coperchio funge da reggisacchetto ed è disponibile in diversi colori oltre alla versione raccogli-bicchieri rossa.

Caratteristiche di rilievo:

Materiale: polipropilene riciclato certificato "Plastica Seconda Vita" da Raccolta Differenziata fino al 95%. Cartone certificato FSC.

Protezione: additivo anti microbico che impedisce la crescita di microrganismi sulla superficie

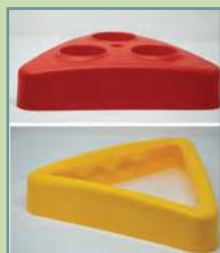

contenitore
raccogli
bicchieri

PLASTICA



- | | |
|-----------------|--|
| 38401038 | Contenitore coperchio raccogli bicchieri rosso |
| 38439011 | Contenitore coperchio triangolare blu |
| 38439021 | Contenitore coperchio triangolare giallo |
| 38439026 | Contenitore coperchio triangolare grigio |
| 38440000 | Sacchi rifiuti f.to 45x90 - Conf. pz.25 |

#11

capitolo | igiene e pulizia & catering

Pattumiera Gino per rifiuti organici

Pattumiera per il piano cottura che rende facile la differenziata. Pratica, leggera, mobile, si aggancia agli sportelli, ai cassetti e alle superfici della cucina. Dimensioni: L24 P19,5 H21,5 cm.



38088121 Pattumiera

Pattumiera Gino per rifiuti organici

Pattumiera per il piano cottura che rende facile la differenziata. Pratica, leggera, mobile, si aggancia agli sportelli, ai cassetti e alle superfici della cucina. Dimensioni: L24 P19 H35,5 cm.



38088147 Pattumiera



Pattumiera a pedale

In PPL con apertura a pedale. Composta da 2 contenitori. Dimensioni 40,5x39x32 cm.



40257000 Capacità 2 contenitori da 10 Lt cad.



Contenitori MODO Round per raccolta differenziata

Contenitori da 50 litri in plastica particolarmente robusta, lavabili e facili da pulire. Maniglia integrata, per un facile trasporto, coperchi ad anello con funzione fermasacco, conformi alle normative HACCP. Ø 38 cm H 73 cm.



40257126 Contenitore con coperchio grigio

40257111 Contenitore con coperchio blu

40257121 Contenitore con coperchio giallo

40257147 Contenitore con coperchio verde

Scopa in saggina con manico

Scopa in saggina completa di manico in legno di faggio grezzo, pratica e leggera, adatta per pulire cortili e porticati.



29094000 Scopa in saggina

Scopa per interni con manico telescopico

Scopa per interni in polipropilene, con profilo paracolpi in termoplastica e filato piumato per meglio intrappolare la polvere. Completa di manico telescopico.



33547000 Scopa con manico telescopico

Scopa per interni/esterni Flat

Scopa per interni/esterni, ideale per negozi, bar, ristoranti. Supporto in 100% polipropilene, fibre in PVC.



29080003 Scopa

29080004 Manico in metallo 130 cm

Scopa per esterni Spazzina

In plastica leggera con ghiera pratica e resistente, adatta per qualsiasi superficie esterna.



29094001 Scopa spazzina

29094002 Manico in legno 150 cm

Spingiacqua in polipropilene

Spingiacqua in polipropilene consigliato per utilizzi standard. Lunghezza 45 cm.



29103000 Spingiacqua in polipropilene senza manico

Spazzolone Polo



29102000 Spazzolone Polo senza manico

Lavavetri TECHNODUO

Un pratico strumento "DUE IN UNO" che consente di risparmiare tempo e di ridurre i costi della pulizia professionale. Realizzato in ABS altamente resistente agli urti, questo utensile professionale resiste alle cadute accidentali ed è ideale per l'utilizzo con aste grazie al SafeCone.



29103090 Lavavetri TECHNODUO 35 cm

29077090 Asta anodizzata telescopica 2x 1,25 mt. adatta alla pulizia dei vetri

Scopa lineare con frangia

Telaio in metallo impugnatura ergonomica.



29092000 Scopa lineare cm 100

29089000 Ricambio frangia cm 100

29092040 Scopa lineare cm 40

29089040 Ricambio frangia cm 40

Scopa industriale a forbice con frange

Scopa industriale a forbice con frange in cotone 2x100cm. Telaio completamente in metallo con impugnature in PVC. Comprende frange in cotone lavabili a 60°. Dimensioni: 105cm x H134cm. Peso 4,25kg

SPECIFICHE RICAMBIO FRANGIA

- Banda centrale: cotone
- Lacci: poliestere
- Nastrino laterale: cotone
- Filato: cotone, fibre miste



29091000 Scopa industriale a forbice con frange

29088000 Ricambio frangia in cotone per scopa a forbice 105 cm

Secchio con strizzatore

Secchio ellisse capacità 12 litri.



29097000 Secchio con strizzatore

Fiocco Mop

Con attacco a vite, senza manico (opzionale)



29067000 ① Eco-mop ritorto in tessuto non tessuto bianco 160 gr con attacco a vite

33546000 ② Fiocco microfibra blu 200 gr con attacco a vite

29077000 Manico da cm 145 attacco a vite

Set paletta in plastica con filo in gomma e scopino

Pratica e comoda paletta per pulire bene e in fretta. Set composto di paletta con filo in gomma e morbido scopino. Perfetto per raccogliere lo sporco più fine. Colori assortiti.



29080002 Set scopetta e paletta

Paletta in plastica

Pratica e comoda paletta per pulire bene e in fretta. Paletta con filo in gomma, perfetta per raccogliere anche lo sporco più fine.



29080000 Paletta colori assortiti

Palette con alzata

Palette con manico lungo per raccolta immondizia.



29081100 ① Paletta in acciaio zincato con manico lungo - impugnatura in PVC

29081000 ② Paletta in plastica con manico lungo

29081050 ③ Alzapattume Apri&Chiudi - con ruote - PPL/metallo

Set paletta richiudibile + scopa inclinata

Alzaimmondizia richiudibile in plastica con manico in metallo + scopetta inclinata "Cleanset"



29080200 Set paletta richiudibile



Pinza prensile per tutti gli usi

Pinza per raccogliere aghi, siringhe e piccoli oggetti. Comoda impugnatura, leggera, con presa decisa, evita qualsiasi contatto diretto con rifiuti pericolosi. Dimensioni: lunghezza totale 100 cm, spazio minimo interno a pinze chiuse 12 cm.

38487070 Pinza prensile cm 100

Cartello cavalletto attenzione pavimento bagnato

Cartello a cavalletto in plastica antiurto con segnalazione bilingue "pavimento bagnato" - "wet floor". Dimensioni: L30cm H62 cm



29106000 Triangolo attenzione



Secchio con strizzatore

Kit pavimenti composto da secchio con strizzatore da 12 Lt + mop cotone gr. 240 e manico in 3 pezzi da 130cm.



29097200 Kit pavimenti

29067100 Mop cotone 240 gr

29067200 Mop cotone 200 gr

29080004 Manico metallo 130 cm



Swiffer Dry

Intrappola e blocca polvere e peli. Lo starter kit include 1 scopa, 8 panni asciutti per spolverare e 3 umidi per lavare. Pulizia a secco e umida efficace praticamente su tutti i tipi di pavimenti, senza lasciare alcun residuo. La testina snodabile a 360° della scopa consente di raggiungere le superfici difficili, come la parte inferiore del letto o del divano. Ottimo per raccogliere i peli degli animali.

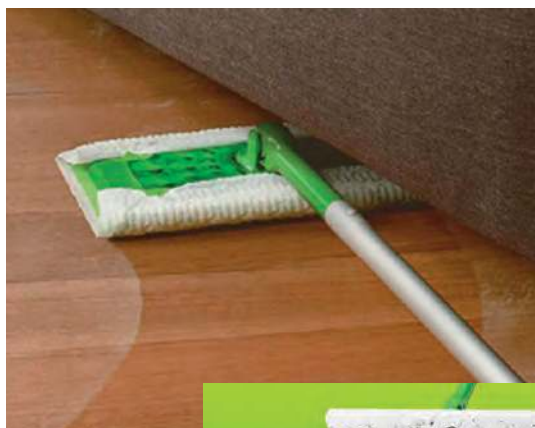

29145050 Starter kit completo di telaio + 8 panni polvere + 3 panni lavapavimenti

29145000 Scatola 32 panni polvere usa e getta

Cattura polvere

Attrezzo per panno con spugna cm.40 e snodo universale. Dimensioni: lunghezza: cm. 45 (base maggiore) cm. 38,5 (base minore) Larghezza: cm. 10

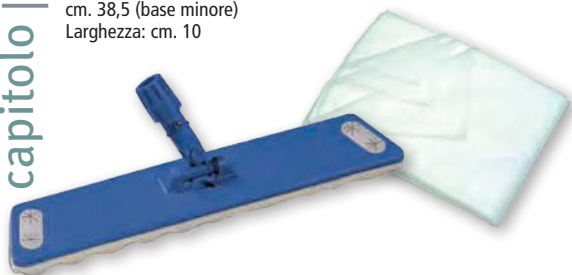

29063000 Attrezzo cattura polvere

29077000 Manico da cm 145 con attacco a vite

29082000 Panno texitis in polipropilene preimpregnato f.to 60 x 22 cm cattura polvere - conf. 50 pz

29082090 Panno in microfibra 100% poliestere adatto per spolverare, lavare e trattenerne lo sporco presente sulle superfici del pavimento. f.to 14 x 42 cm - conf. 50pz

Attrezzo Duplex per vetri e specchi

Attrezzo per la pulizia professionale di vetri e specchi.



33550000 Duplex cm 30

29077000 Manico da cm 145 con attacco a vite

33551000 Panni Glass Mop cm. 30

Scraber per vetri e specchi

Perfetto per la pulizia dei vetri a portata di mano.



33552000 Scraber cm 23

33553000 Panni Glass Mop cm. 25

Piumino milleusi

Attrezzo per togliere la polvere dalle superfici più difficili.



29085000 Piumino

PERFETTO

Piumino SPEEDY catturapolvere

Piumino catturapolvere elettrostatico per rimuovere rapidamente ed efficacemente polvere, sporco, peli di animali dalla tua casa, mantenendo un ambiente pulito e igienico.

Puoi usarlo per pulire casa, ufficio, macchina e altri luoghi. È adatto per la pulizia dei mobili e mensole senza spostare gli oggetti, rimuovere sporco nelle fessure, accumuli di polvere negli angoli e residui di cibo. Ideale per la pulizia di tapparelle, di TV, raggiunge la polvere nei piccoli spazi tra gli scaffali e tra i termosifoni, ecc..

29085100	1	Piumino con manico + 5 ricambi	12	📦
29085200	2	Piumino con manico allungabile + 2 ricambi	12	📦
29085300	3	Ricambi conf. 10 Pz	12	📦

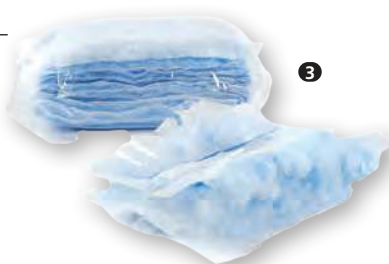

3

1



#11

capitolo | igiene e pulizia & catering



2



Tutto l'assortimento
dei prodotti di detergenza
sono da pagina 584



Strofinaccio per pavimenti

Straccio in cotone 100% super assorbente, ultra pulente e candeggiabile.
Dimensione: 56x40cm in confezione da 2 pz.



37886003 F.to 56x40 cm – cf. 2 Pz

Panno per pavimenti

Panno in microfibra e cotone adatto per la pulizia tradizionale dei pavimenti.



29162000 F.to 50x60 cm

Panno per pavimenti

Per pavimenti resistente e super assorbente.
Rapido nel risciacquo.
Lavabile in lavatrice fino a 90°



29152001 F.to 50x70 cm

Panno multiuso

Panno multiuso lava/asciuga.



29083000 F.to 40x40 cm

Panno in microfibra

Panno multiuso in microfibra (80% poliestere, 20% poliammide).
Dimensioni: 40x40cm. Colori assortiti.



29163000 F.to 40x40 cm

Panno antistatico standard

Panno antistatico standard misura 20x60 cm. conf. 50 pz.



29148000 Panno antistatico

Spugna abrasiva Tabacco Plus

Accoppiato spugna con fibra verde abrasiva, molto resistente e durevole. Ideale per la rimozione energica di sporco e incrostazioni in genere. Non utilizzare su superfici delicate (verniciate o laccate, vetro, teflon, rivestimenti in ceramica ecc.). Usare umida con o senza detersivi.
Dimensioni L14 P9 H3 cm.



37886104 F.to 14x9x3 cm – conf. 6 Pz

Panno spugna

Panno in spugna di cellulosa e cotone.



29161000 F.to 18x20 cm - conf. 4 pz

Panno in microfibra

Molto resistente e assorbente. Sgrassa e non lascia residui o aloni. Veloce e semplice da usare molto scorrevole sulla superficie. Ottimo per superfici in acciaio e vetro. Adatto per pulizia generale, ristorazione ed ambito ospedaliero. Temperatura di lavaggio: 90 °C



40273000 F.to 35x40 cm

Panno vetri

Panno vetri forato. Ottimo nella pulizia di superfici riflettenti. Utilizzabile con qualsiasi detergente, non lascia striature. Morbido e flessibile per facilitare il lavoro. Temperatura di lavaggio: 60 °C

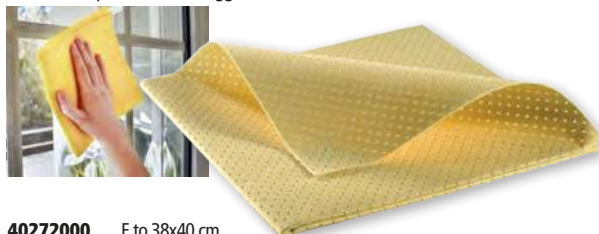

40272000 F.to 38x40 cm

Spugna Abrasiva Multicolor

Spugna sintetica multicolor con lato abrasivo per diversificare la destinazione d'uso. Composizione spugna: 100% poliuretano, fibra: 100% poliestere.



29165500 F.to 11x7x3 cm - conf. 5 pz



Spugna Scotch Brite®

Accoppiato spugna antigraffio Scotch-Brite® puliscono senza intaccare le superfici, grazie all'azione della speciale fibra antigraffio, unita alla capacità assorbente della spugna sintetica.



29165000 F.to 13x7,4x4 cm - conf. 1 pz

ceudorex PRO
WET WIPES AND MICROFIBERS

Panno in ultramicrofibra Microblu Vetri

Fai brillare specchi e vetri con un prodotto professionale che pulisce, sgrassa e lucida senza lasciare aloni. Il panno in ultramicrofibra, lavabile in lavatrice a 90°, può essere usato asciutto, per lucidare e umido in abbinamento ad un detergente specifico, per combattere macchie e sporco ostinato. Composizione: ultra-microfibra nontessuto – 70% Poliestere, 30% Poliammide Lavabile in lavatrice a 90°. Dimensioni: 40x50 cm



40272050 Panno Microblu Vetri



Panni in microfibra Microtex Eco

ECO-EFFICIENTE L'unica sul mercato delle microfibre Ecolabel con filamento di diametro < 0.15 D.tex. CONFORME AI CAM

Conforme ai requisiti dei nuovi CAM Civili e Sanitari
CONSUMI RIDOTTI

Riduce i consumi di acqua e dosaggio detersivi e materiali di scarto. L'impatto ridotto interessa sia il "prodotto in uso" che la "filiera produttiva". Nel primo caso il tessuto in microfibra permette di ridurre i consumi di acqua, dosaggio di detersivi e i materiali di scarto rispetto ai panni classici. Nel secondo caso l'ottenimento stesso della materia prima è frutto di un processo produttivo controllato, a ridotte emissioni di inquinanti e consumi di risorse rinnovabili. Umido e ben strizzato per spolverare, sgrassare e decontaminare (anche in abbinamento a prodotto chimico).

CERTIFICATO NORDIC SWAN ECOLABEL

RIMUOVE IL 99.9% DI VIRUS E BATTERI (TESTATO SU CORONAVIRUS)

29163111 Panno Microtex Eco blu

29163121 Panno Microtex Eco giallo



Rimuove il 99.9% di VIRUS e BATTERI testato su CORONA VIRUS

novità

29163138 Panno Microtex Eco rosso

29163147 Panno Microtex Eco verde

Panno "Micro Active PU"

Il panno "Micro Active PU", è l'ultimo nato tra le microfibre evolute "poliattive" e certificato per il settore HACCP. Con la sua trama 3D, ha un'eccellente potere pulente, sgrassante e disincrostante. Efficace anche su vetri e superfici riflettenti. F.to 40x35 cm con un peso di 295 gr/mq. Pensato per il settore professionale sanitario, industria, ho.re.ca, ufficio. Composizione: 89% poliestere e 11% poliammide (rivestimento 100% in poliuretano ad alta tecnologia). Tessuto certificato OEKO TEX STANDARD 100, lavabile da 60° a 90°, in condizioni normali resiste oltre 500 cicli di lavaggio.



40272511 Panno Micro Active PU 3D blu

40272521 Panno Micro Active PU 3D giallo

40272538 Panno Micro Active PU 3D rosso

40272547 Panno Micro Active PU 3D verde

Tappetino frigorifero

Tappetino salva freschezza per il frigorifero. Soluzione ideale per mantenere freschi più a lungo i tuoi alimenti in frigorifero, riduce la formazione di batteri prevenendo il diffondersi degli odori, non utilizzare a contatto con formaggi. Lavabile con acqua e detersivo per stoviglie. Facile da tagliare nella misura desiderata. Rotolo f.to 33x100 cm.



novità

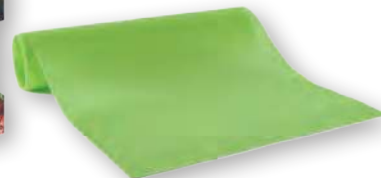

37886600 Tappetino frigorifero

Tappetino per cassetti

Tappetino antiscivolo per cassetti, ripiani, cucina, armadi, ecc. Facile da tagliare nella misura desiderata rotolo f.to 50 x 150 cm - trasparente



novità



37886500 Tappetino per cassetti

Dispenser per detersivo piatti

Dispenser per detersivo stoviglie con spugna abrasiva in dotazione. Con una sola erogazione rilascia la giusta quantità di sapone direttamente sulla spugna. Capacità serbatoio 350 ml.



novità



37886200 Dispenser



Carrello Multifunzione 3P COMPACT

Carrello COMPATTO usato per la raccolta dei rifiuti e per il lavaggio di pavimenti e superfici. Il carrello è dotato di maniglia di spinta in metallo verniciato di facile assemblaggio, due supporti girevoli in cui hanno sede 2 secchi da 6 litri, uno strizzatore e una vaschetta portaoggetti. La soluzione compatta per grandi performance.

- Paracolpi Shockproof
- Pratici supporti girevoli
- Secchi da 6l con manico color coding
- Maniglione di Spinta
- Comoda vaschetta portaoggetti
- Dimensioni 777mm x 510mm x H 1084 mm
- Realizzato in plastica riciclata.



29061100 Carrello per pulizie 3p Compact

29061101 Sacco riutilizzabile 70 l.

Carrello monovasca

Carrello di pulizia pavimenti monovasca da 25 litri, con pressa per l'utilizzo della frangia mop. Pratico e maneggevole grazie ai manici per il trasporto. Struttura estremamente solida.



40268000 Carrello monovasca S.O.

Carrello a 2 secchi

Carrello di pulizia pavimenti con 2 secchi da 25 litri cadauno, per acqua sporca e pulita e con pressa per l'utilizzo della frangia mop. Vaschetta portaccessori inclusa. Struttura estremamente solida.



29061000 Carrello a due secchi S.O.

Carrello Doppivasca

Carrello per pulizia con doppia vasca 12 litri + 18 litri completo di supporto strizzatore e strizzatore. Dimensioni 77x36x88 cm. Realizzato in plastica riciclata.



La plastica riciclata Black is Green è un materiale ricavato dalla migliore tipologia di scarti plastici rigorosamente selezionati.

40268095 Carrello per pulizie con Doppivasca

Carrello professionale per pulizie Evolution

Carrello professionale per pulizie con caratteristiche tecniche che lo rendono idoneo al protocollo HACCP.

Adatto per comunità, istituti, ospedali, uffici, ecc. Costituito da 4 secchi (2 da 9lt + 2 da 15lt), 2 vaschette (L27xP45xH79) cm, un supporto reggisacco da 120lt, strizzatore per mop a frange. Dotato di 4 ruote pivotanti. Dimensione: 67,5x119x115cm.



29061500 Carrello Evolution S.O.

Carrello portasacco pieghevole

Carrello pieghevole dotato di pratico elastico ferma sacco. Struttura in ferro e polipropilene con 4 ruote pivotanti. Opzionali si possono acquistare il cestino portatutto e il coperchio.

Dimensioni: L58 P56 H106 cm.

#11

capitolo | igiene e pulizia e catering

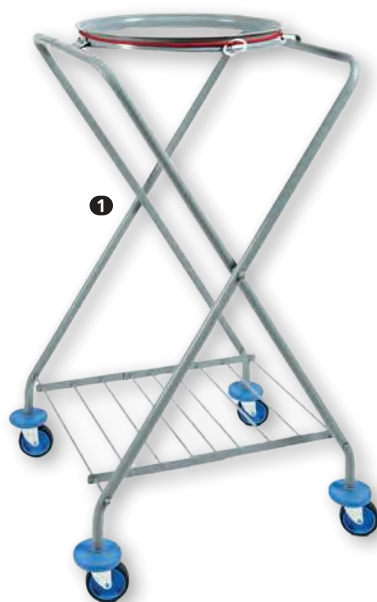

31473100 ① Carrello portasacco pieghevole

31473101 ② Cestino

31473102 ③ Coperchio

29183100 Sacchi trasparenti 72x110 cm - cf 10 pz - 33 gr

29183130 Sacchi neri 72x110 cm - cf 10 pz - 33 gr

Manico in alluminio



29075000 Manico in alluminio - 145 cm.

Supporto MOP



29105000 Supporto MOP - Telaio in ABS - F.to 40x11

Ricambio in microfibra



29068000 Ricambio in microfibra per telaio 29105000

Pinza con ganci



40269000 Pinza con ganci in nylon

MOP cotone



40270000 MOP cotone 400 gr.

Tubo flessibile



40271000 Tubo flessibile riempimento secchi

Guanti riutilizzabili multiuso

Guanti casalinghi riutilizzabili multiuso, con zigrinatura esterna antiscivolo su palmo e dita, con bordino "salva goccia".



29316000 Misura "M" - conf. 1 paio

33600000 Misura "L" - conf. 1 paio

Spruzzatore vuoto con nebulizzatore

Flacone vuoto in plastica trasparente con trigger nebulizzatore da 1 litro. Ideale per l'utilizzo nel settore della pulizia professionale, in saloni di parrucchieri, per spruzzare acqua o sostanze chimiche diluite, per uso casalingo o per giardinaggio.



39769000 Flacone vuoto 1 litro



Assortimento carrelli e banchi da lavoro sono da pagina 409

Secchio con becco

Secchio in polipropilene con becco, capacità 12 Lt.



41831000 Secchio 12 Lt



Assortimento guanti e abbigliamento da lavoro sono da pagina 459

Carrello multiuso con 3 vassoi e ruote

Il carrellino multiuso per tutti gli ambienti. Si assembla senza bisogno di attrezzi. 3 ripiani e 4 ruote girevoli. Portata massima 24 kg (8kg per ripiano). Si può utilizzare in diversi ambienti, come bagno, cucina, lavanderia, ecc. Dimensioni: L43 P30 H80cm



25404930 Carrello multiuso S.O.

novità



L'art. 3 del DL 52 del 3/4/2006 definisce la raccolta differenziata come "la raccolta idonea, secondo criteri di economicità, efficacia, trasparenza ed efficienza, a raggruppare i rifiuti urbani in frazioni merceologiche omogenee, al momento della raccolta o, per la frazione organica umida, anche al momento del trattamento, nonché a raggruppare i rifiuti di imballaggio separatamente dagli altri".



Il fine ultimo è dunque la separazione dei rifiuti in modo tale da reindirizzare ciascuna tipologia di rifiuto differenziato verso il rispettivo e più adatto trattamento di smaltimento o recupero che va dallo stoccaggio in discarica o all'incenerimento/termovalorizzazione per il residuo indifferenziato, al compostaggio per l'organico, al riciclo per il differenziato propriamente detto (carta, vetro, alluminio, acciaio, plastica).

Lo scopo finale delle norme nazionali e regionali in materia di rifiuti è ridurre quanto più possibile la quantità di residuo non riciclabile da portare in discarica o da trattare con inceneritori o termovalorizzatori, e, contemporaneamente, recuperare, mediante il riciclaggio dei rifiuti, tutte le materie prime riutilizzabili, che diventano così fonte di ricchezza e non più di inquinamento.

SACCHI PER RIFIUTI IN POLIETILENE IN DIVERSI SPESSORI E COLORI PER UTILIZZI NELLA RACCOLTA DIFFERENZIATA.

Sacchetti polietilene ad alta densità HDPE e bassa densità LDPE

Sacchetti piccoli per cestini in polietilene ad alta densità (abbreviato con HDPE), cioè un polimero termoplastico ricavato dal petrolio. A differenza del polietilene a bassa densità (LDPE), le catene molecolari dell'HDPE presentano scarse ramificazioni: il risultato è una maggiore resistenza alla trazione e maggiore forza intermolecolare rispetto alle varietà di polietilene meno dense, che si traducono in una maggiore forza specifica del materiale.



29178000	azzurro con maniglie	55x65 cm - cf 15 pz - 15 gr - 40 lt
33301109	trasparente	50x60 cm - cf 20 pz - 6 gr - 30 lt
33301110	bianco	50x60 cm - cf 20 pz - 6 gr - 30 lt
33301111	azzurro	50x60 cm - cf 20 pz - 6 gr - 30 lt
33301130	nero	50x60 cm - cf 20 pz - 6 gr - 30 lt
33301154	viola	55x65 cm - cf 20 pz - 8 gr - 40 lt
33301121	giallo	55x65 cm - cf 20 pz - 8 gr - 40 lt

29183100	trasparente	72x110 cm - cf 10 pz - 33 gr - 110 lt
29183121	giallo	72x110 cm - cf 10 pz - 33 gr - 110 lt
29183126	grigio	72x110 cm - cf 10 pz - 33 gr - 110 lt
29183130	nero	72x110 cm - cf 10 pz - 33 gr - 110 lt
29183154	viola	72x110 cm - cf 10 pz - 33 gr - 110 lt
29177000	nero	80x110 cm - cf 10 pz - 70 gr - 115 lt

Sacchetti polietilene Strong Line



29183230	nero	90x120 cm - cf 10 pz - 110 gr - 120 lt
29183330	nero	90x120 cm - cf 10 pz - 135 gr - 120 lt

Sacchi polietilene al chilogrammo



37894046	nero	90x120 cm - cf 20 Kg. - 120 lt
37894045	trasparente	90x120 cm - cf 20 Kg. - 120 lt

Sacchi rifiuti biodegradabili

Sacchi pattumiera di colore verde in biopolimero biodegradabile e compostabile (UNI EN 13432).

Formato 42x45cm con capacità di 10 litri.

Pesantezza 16µ ed in rotolo da 20 pezzi.

Prodotto con alta resistenza meccanica adatti alla raccolta della frazione umida.

29182000	F.to 42x44 cm - conf. 20 pz. - biodegradabile
-----------------	---



Scale in alluminio per uso professionale intensivo e per pubblica amministrazione

Scala in alluminio di elevata qualità, per uso professionale e domestico.
 Montanti anteriori 24x50 mm, posteriori 20x40 mm.
 Gradini profondi 110 mm bloccati senza rivetti.
 Cinghie di sicurezza a partire da 5 gradini (4+1).
 Diversa inclinazione davanti / retro per massima comodità di salita.
 Cerniere a getto di resina con anima d'acciaio e frizione antigrip.
 La doppia inclinazione significa strategica aderenza al punto di lavoro.
 Comoda vaschetta porta utensili
 e presa della mano per aiutare la salita e la stabilità.
 Uso professionale intensivo con 150 kg di portata – Made in Italy



28150000 scala alluminio 3 gradini 44X65 H126 cm - EN131

28151000 scala alluminio 4 gradini 47X88 H150 cm - EN131

28151100 scala alluminio 5 gradini 50X112 H172 cm - EN131

28151200 scala alluminio 6 gradini 53X136 H196 cm - EN131

Sgabelli Tecnici per uso professionale

Sgabelli fissi saldati per uso specifico professionale, indicati in officine, accessi a macchinari, piani di carico, industria e GDO.
 Uso professionale intensivo con 150 kg di portata – Made in Italy - SICUREZZA ESTREMA



33613999 Sgabello Tecnico alluminio 1 gradino 55X36 H21 cm - EN14183 S.O.

33613998 Sgabello Tecnico alluminio 2 gradini 50X36 H50 cm - EN14183 S.O.

33613997 Sgabello Tecnico alluminio 3 gradini 55X77 H75 cm - EN14183 S.O.

33613996 Sgabello Tecnico alluminio 4 gradini 55X97 H100 cm - EN14183 S.O.

Sgabelli d'acciaio

Sgabello completamente in acciaio, in tubolare 20x15 mm.
 Gradini acciaio 20x30 cm.
 Estremità e giunture rivestite in plastica
 Uso domestico e professionale moderato con 150 kg di portata
 Made in Italy



33613000 Sgabello acciaio 2 gradini 46X56,5 H81,5 cm - EN14183 S.O.

33613100 Sgabello acciaio 3 gradini 46X75 H104,5 cm - EN14183 S.O.

33613200 Sgabello acciaio 4 gradini 46X82 H126,5 cm - EN14183 S.O.

eQo Pavimenti Arancia-Limone

Detergente universale profumante concentrato per la manutenzione quotidiana di pavimenti, anche trattati, e superfici. Utilizzabile con mop, frangia, spugna, macchina lavasciuga. Non necessita di risciacquo e non intacca le cere.



pH 10

novità

gradevolmente profumato all'arancia e al limone

non necessita di risciacquo



42198100 Detergente manutentore pavimenti profumato - 5 kg



Detergente Surface Green power



Detergente concentrato per la pulizia universale di tutti i pavimenti e superfici lavabili. Igienizza senza risciacquo.

La sua formulazione, basata sull'utilizzo di tensioattivi di derivazione naturale, è stata studiata per garantire prestazioni elevate.



MADE IN ITALY

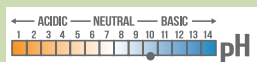

40284047 Tanica 5000 ml



Expert Clean White

Detergente universale profumante concentrato per la manutenzione ordinaria di pavimenti e superfici. Utilizzabile con mop, frangia, spugna, macchina lavasciuga. Non necessita di risciacquo e lascia una gradevole e persistente nota profumata fresca nell'ambiente. Non intacca le cere.



pH 10

Con una gradevole e persistente nota profumata fresca. Non necessita di risciacquo



40277960 Detergente manutentore pavimenti profumato - 5 kg



Detergente per Parquet

Detergente neutro delicato con cera naturale per superfici dure in legno. Specifico per la pulizia quotidiana dei pavimenti in legno sia verniciati che incerati. Pulisce a fondo senza risciacquo garantendo un'elevata protezione e cura delle superfici trattate, lasciando l'ambiente gradevolmente profumato.

MADE IN ITALY



← ACIDIC — NEUTRAL — BASIC →



40292000 Tanica 5000 ml



Detergente per pavimenti Saniform

Detergente profumato con Sali d'ammonio quaternario per il lavaggio di superfici dure. Formula arricchita che sgrassa a fondo lasciando l'ambiente gradevolmente profumato.

MADE IN ITALY



← ACIDIC — NEUTRAL — BASIC →



40283000 Flacone 1000 ml

40284000 Tanica 5000 ml



Argonit Total

Detergente profumato per la manutenzione e igienizzazione di pavimenti e superfici molto sporche. Utilizzabile con mop, frangia, spugna e macchina lavasciuga. Non lascia aloni e non necessita di risciacquo.



pH 10

3 Azioni in una: pulisce, igienizza ed elimina i cattivi odori. Non necessita di risciacquo



40277950 Sgrassante igienizzante profumato - 5 kg



Quasar sgrassatore

Quasar Sgrassatore rimuove efficacemente ogni traccia di sporco facendo brillare le superfici trattate. Particolarmente indicato ed efficace in cucina, sui pavimenti, sulle tapparelle, su parti meccaniche e ingranaggi, può essere inoltre utilizzato come pretrattante di tessuti.



novità

38609194 Quasar sgrassatore ml 580



Quasar sgrassatore candeggina

Sgrassa e sbianca, igienizza e rimuove la muffa. Quasar Sgrassatore rimuove efficacemente ogni traccia di sporco facendo brillare le superfici trattate. Deodora e igienizza gli ambienti domestici, è adatto anche per la rimozione di macchie di muffa e per la pulizia profonda di pattumiere. Può essere utilizzato anche come pretrattante con effetto sbiancante per il bucato dei soli capi bianchi.



novità

38609195 Quasar sgrassatore candeggina ml 580



Sgrassatore Universale Chante Clair

Sgrassatore Chante Clair adatto alla pulizia delle superfici dure. Attivo su grasso e sporco.



Sgrassatore Chante Clair

Chante Clair sgrassatore disinfettante trigger 600 ml. Il prodotto è un presidio medico chirurgico ed elimina il 99,99% di batteri.



Presidio Medico Chirurgico

39081100 Flacone 625 ml

390811990 Flacone 600 ml



Sgrassatore Ultra Limone

Detergente sgrassante universale per sporchi ostinati. Sgrassatore alcalino ad alta concentrazione profumato. Potente contro lo sporco ostinato. Rimuove efficacemente grasso, olio e residui carbonizzati. Ideale su tapparelle, termosifoni, mobili da giardino, piani di lavoro, cappe, grill, forni, pentole, anche in caso di grasso incrostato e carbonizzato, capi d'abbigliamento con macchie difficili.

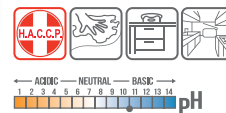

42693010 Flacone 750 ml



Sgrassatore Green Power

Sgrassatore professionale universale profumato. La sua formulazione, basata sull'utilizzo di tensioattivi di derivazione naturale, è stata studiata per garantire prestazioni elevate. La dose consigliata consente di risparmiare e ridurre al minimo l'impatto ambientale.

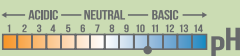

40275060 Flacone 750 ml



Sciogliccare Igienikal

Detergente discrostante profumato, a base di acido fosforico e acido citrico. Sciogliccare formulato per rimuovere sporco, calcare e residui di sapone da tutte le superfici senza intaccare le cromature.

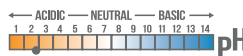

40278000 Flacone 750 ml



Spray igienizzante per ambienti e auto

Igienizzante spray per ambienti, disinfettante registrato in Germania N-69547. Trattamento che igienizza le superfici all'interno di un ambiente, rimuovendo i contaminanti e lasciando un piacevole profumo. Il suo potente getto permette di sanificare ambienti fino a 70 m² o 3 abitacoli di autoveicoli.



igienizza ambienti e abitacoli di autoveicoli



41894600 Spray igienizzante - 600 ml



Multiuso Sanialc

Detergente universale asciugarapido per superfici dure. Multisuperficie profumato a base alcolica per pulire e sgrassare senza risciacquare e senza lasciare aloni. Formula igienizzante arricchita con Sali d'Ammonio Quaternario. Utilizzabili sia su superfici in plastica, scrivanie, computer, piastrelle, bagni, Tv, interni auto ecc..

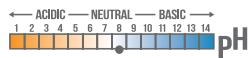

multiuso antibatterico

40276000 Flacone 750 ml

40276005 Tanica 5000 ml



Gel alcolico in tanica/flacone

Gel alcolico pronto all'uso dalle proprietà rinfrescanti, creato appositamente per igienizzare efficacemente senz'acqua la pelle delle mani.

CONSIGLI D'USO: Dosare il prodotto direttamente sul palmo della mano e strofinare fino a completa asciugatura. Disponibile in tanica da 5 lt oppure flacone da 600 ml Non serve risciacquare. Dermatologicamente testato.



77% di alcool



31469105 Gel alcolico - Tanica 5000 ml

41821100 Gel alcolico - Flacone dosatore 600 ml



Detergente-Disinfettante Bakterio

Disinfettante per uso ambientale con attività battericida e fungicida. Per la disinfezione di tutti gli ambienti, toglie ogni traccia di sporco, elimina i cattivi odori, non intacca i metalli, non macchia le superfici, profuma gradevolmente i locali.

Per pulire e deodorare ambienti ed oggetti in alberghi, mense, industrie, scuole, case di riposo, ecc.

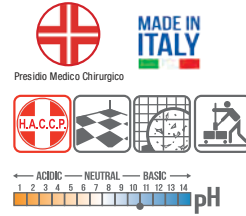

40277000 Flacone 1000 ml

40277005 Tanica 5000 ml



presidio Medico Chirurgico: registrazione Min. San. n° 15446



Disinfettante Multi Activ

Disinfettante pronto all'uso per superfici ad uso ambientale. Sgrassante alcolico disinfettante multiuso, pronto all'uso.

La formulazione con principio attivo antibatterico garantisce la rimozione da superfici lisce di batteri gram positivi, gram negativi, funghi, muffe e cattivi odori. Utile per la disinfezione di cucine, bagni e di tutte le superfici a contatto con gli alimenti.



42697010 Flacone 750 ml



presidio medico chirurgico: registrazione min. san. n° 20058



Sgrassatore igienizzante Sani Active

Sgrassatore disinfettante pronto all'uso per superfici ad uso ambientale. Registrazione del Ministero della Salute n. 20440.

Battericida universale, pronto all'uso. La sua formulazione è studiata per disinfettare e sgrassare a fondo, anche in presenza di sporco ostinato, tutte le superfici. Sgrassa e rimuove germi e batteri da tutte le superfici in cucina, bagno, uffici, ambienti pubblici, auto e contenitori di raccolta rifiuti. Consigliato anche per il settore agroalimentare e sanitario, su superfici a contatto alimentare, e per quelle a contatto con persone anziane e bambini.

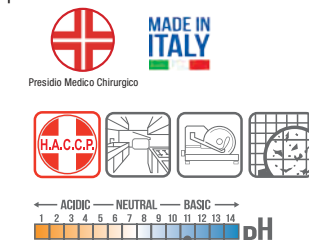

42697033 Spruzzatore 750 ml





Quasar anticalcare

Una gamma più premium e destintiva. Nuova tecnologia scudo anti-sporco, per contrastare il ridepositarsi dello sporco garantendo superfici più pulite più a lungo. Formula anticalcare extraforte.

Ad azione rapida, salva cromature e anti ruggine. Quasar Anticalcare rimuove efficacemente e rapidamente il calcare e lo sporco ostinato senza bisogno di strofinare.

La sua speciale formula aiuta ad igienizzare le superfici trattate e grazie all'azione anti goccia garantisce un pulito brillante a lungo, riducendo la formazione del calcare nel tempo. E' inoltre indicato contro le tracce di ruggine.



novità

38609199 Quasar anticalcare ml 580



Pulivat

Disincrostante rapido ad azione deodorante, per la pulizia e l'igiene del WC. Elimina incrostazioni calcaree, pietra d'urina, ruggine, residui grassi e di sapone. Prodotto viscoso, aderisce alle pareti per una maggiore efficacia. Lascia una persistente nota profumata di fiorito-fresco nell'ambiente.



**comodo
flacone
con collo
orientabile**

novità



40275300 Detergente disincrostante rapido per wc - 750 ml



Active Chlor con antibatterico

Detergente profumato con cloro attivo profumato ad effetto sgrassante e igienizzante. Il prodotto in gel aderisce alle pareti verticali pulendo a fondo senza graffiare. Idoneo ai piani di lavoro H.a.c.c.p. Utilizzabile in cucina, piani di lavoro, attrezzature, bagni, lavelli, wc, pavimenti. Risciacquare abbondantemente con acqua.

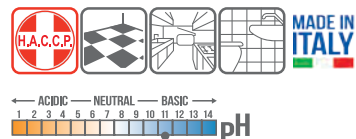

40280000 Flacone 750 ml



Uni5 Pennarelli

Detergente specifico per la rimozione di inchiostro, segni di penne e pennarelli da scrivanie, mobili da ufficio, banchi di scuola e superfici dure. Agisce rapidamente.



pH 10,5

**non
necessita
di
risciacquo**



40285500 1 Pulitore specifico per pennarelli e inchiostro - 750 ml

40285505 2 Pulitore specifico per pennarelli e inchiostro - 5 kg



MultiActiv bagno

Disinfettante pronto all'uso per superfici ad uso ambientale. Sgrassante alcolico disinfettante multiuso, pronto all'uso. La formulazione con principio attivo antibatterico garantisce la rimozione da superfici lisce di batteri gram positivi, gram negativi, funghi, muffe e cattivi odori. Utile per la disinfezione di cucine, bagni e di tutte le superfici a contatto con gli alimenti.



**presidio medico
chirurgico:
registrazione min.
san. n° 20058**



40279000 Flacone 750 ml



Pastiglie di cloro attivo

Detergente in pastiglie cloro attivo per la pulizia di superfici lavabili e il trattamento di acque di lavaggio di frutta e verdura. Potere igienizzante, detergente ed elimina odori su tutte le superfici lavabili.

**il potere
igienizzante
del cloro attivo:
da diluire
in acqua**



40282500 Barattolo da 500 gr = 150 pastiglie



Smac Gel con Candeggina

Unisce il potere smacchiante e igienizzante della candeggina al bicarbonato attivo per rimuovere lo sporco, igienizzare e rendere ultrabianche e brillanti tutte le superfici della casa.



29117000 Flacone 850 ml



Disincrostante Blu WC Gel

Detergente disincrostante profumato a base di acido cloridrico per WC e orinatoi. Per la pulizia e l'igiene dei WC. Rimuove facilmente lo sporco e il calcare anche nei punti più difficili.



40281000 Flacone 700 ml

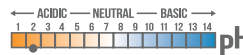

Bref Power Activ Sfere

Per la pulizia del WC.



29139000 Sfere pulizia WC assortite



Disgorgante unblocker gel

Disgorgante alcalino gel ad alta efficacia con cloro attivo. Il prodotto agisce rapidamente sull'ingorgo, superando anche l'acqua stagnante grazie all'elevato peso specifico della sua speciale formula in gel. È consigliato anche nella manutenzione preventiva di scarichi e scoli. Inoltre evita la formazione di cattivi odori.



novità

29137200 Disgorgante gel



WC Chlor Gel con cloro attivo

Detergente disincrostante profumato per WC e orinatoi con candeggina. Adatto per la pulizia e l'igiene dei WC. Rimuove facilmente lo sporco e il calcare anche nei punti più difficili.

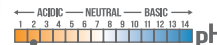

40281001 Flacone 700 ml



WC Net Disinfettante Disincrostante

La sua formula in gel elimina il 100% del calcare, lasciando il wc lucido e brillante. Inoltre elimina completamente germi e batteri, grazie alla sua azione disinfettante, garanzia di pulizia e igiene totale.



Presidio Medico Chirurgico

29127000 Flacone 700 ml



Quasar legno ml 580

Quasar Legno ha una triplice azione: lucida, nutre e protegge le superfici di legno della tua abitazione ridandogli nuova vita: è ideale per la pulizia di piccole superfici quali mobili e porte facendole brillare senza lasciare tracce e aloni. Grazie alla sua formula arricchita con cera d'api, assicura un effetto protettivo e antipolvere.



novità

38609193 Quasar legno ml 580

Acqua demineralizzata 5lt.

Acqua depurata e demineralizzata. Ideale per batterie d'auto, ferri da stiro a vapore e per umidificatori di ambienti. Evita le incrostazioni calcaree. Non adatta per usi alimentari e per impieghi in cui è necessaria un'elevata purezza batteriologica.



novità

37897000 Acqua demineralizzata 5lt.



Efficace vetri

Detergente specifico, pronto all'uso, per la pulizia di vetri, specchi e cristalli ed altre superfici lavabili con l'uso di panno o carta. Dotato di un ottimo potere bagnante, aiuta a catturare in modo più agevole lo sporco. Evapora rapidamente senza lasciare aloni. Prodotto pronto all'uso.



pH 8



40275900 Flacone 750 ml



Quasar vetri

Quasar Vetri rimuove efficacemente lo sporco facendo brillare e scintillare vetri, cristalli e specchi senza lasciare tracce e aloni. Asciuga rapidamente ed è altamente versatile infatti risulta l'alleato ideale per la detersione di tutte le superfici lavabili della casa tra cui piastrelle, plastica, acciaio inox, cromature, lampadari. Ideale anche per il marmo.

novità



38609198 Quasar vetri con alcool spray 580 ml



Vetril

Sgrassa a fondo senza aloni. Ideale per tutte le superfici laccate, elettrodomestici, vetri, specchi. Grazie al co-polimero siliconico la superficie trattata sarà ricoperta da un film protettivo.



42696000 Flacone Igienizzante 650 ml

42696010 Flacone Ammoniaca 650 ml



eQo Vetri e Multiuso

Detergente specifico, pronto all'uso, per la pulizia di vetri, specchi e cristalli ed altre superfici lavabili con l'uso di panno o carta.



pH 8



novità



40275150 Detergente per vetri e superfici - 750 ml



Quasar doccia vetri

Una gamma più premium e destinata. Nuova tecnologia scudo anti-sporco, per contrastare il ridepositarsi dello sporco garantendo superfici più pulite più a lungo! Doccia vetri, senza aloni, asciuga rapido per una freschezza quotidiana! Quasar Doccia Vetri rimuove i residui di sporco e calcare da vetri, piastrelle e specchi senza lasciare tracce e aloni.

novità



38609196 Quasar doccia vetri ml 580



Quasar vetri con ammoniaca

Una gamma più premium e destinata. Nuova tecnologia scudo anti-sporco, per contrastare il ridepositarsi dello sporco garantendo superfici più pulite più a lungo! Senza aloni, Asciuga rapido, sgrassa. Quasar Vetri con Ammoniaca è il detergente pensato per rimuovere le tracce di sporco dai vetri senza lasciare i fastidiosi aloni: sgrassa a fondo e rimuove efficacemente lo sporco, facendo brillare e scintillare vetri, cristalli e specchi. Asciuga rapidamente ed è ottimo anche per tutte le superfici lavabili come: piastrelle, plastica, acciaio inox, cromature, lampadari. Ideale anche per il marmo

novità



38609197 Quasar vetri con ammoniaca ml 580

Lavavetri TECHNODUO

Un pratico strumento "DUE IN UNO" che consente di risparmiare tempo e di ridurre i costi della pulizia professionale. Realizzato in ABS altamente resistente agli urti, questo utensile professionale resiste alle cadute accidentali ed è ideale per l'utilizzo con aste grazie al SafeCone.



29103090 Lavavetri TECHNODUO 35 cm

29077090 Asta anodizzata telescopica 2x 1,25 mt. adatta alla pulizia dei vetri





#11

capitolo | igiene e pulizia & catering

eQo Piatti a Mano

Detergente liquido neutro concentrato per il lavaggio manuale di stoviglie. Ricco di principi attivi, elimina velocemente residui grassi e sporco. Svolge una rapida azione deodorante eliminando i cattivi odori.



pH 7,5

conserva morbide le mani profumato agli agrumi

novità



40298100 1 Detergente stoviglie agli agrumi - 1000 ml

40298105 2 Detergente stoviglie agli agrumi - 5 kg



Stovil Gel per lavastoviglie

Detergente brillantante per lavaggio meccanico delle stoviglie, per tutte le durezza dell'acqua.

Tutto in Uno: Detergente e Brillantante. Elimina odori, funzione del sale Splendi acciaio, salva vetro, Cura lavastoviglie. Pulito straordinario già nei lavaggi brevi.



MADE IN ITALY



lavastoviglie domestiche e lavatazzine bar

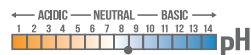

42697050 Flacone 1000 ml



Nelsen Piatti Limone

Grazie alla formula arricchita con enzimi attivi, grassa a fondo e rimuove efficacemente le incrostazioni senza bisogno di strofinare anche alle basse temperature.



29124000 Flacone 900 ml



Stovil Power Detersivo per lavastoviglie

Detergente liquido alcalino concentrato per lavastoviglie industriali con sistema di dosaggio automatico.

Eccellente potere sgrassante di grasso, amido. Previene la formazione di aloni, calcare sulle stoviglie e sulla macchina. Stoviglie brillanti senza aloni e macchie d'acqua. Previene la corrosione della lavastoviglie.

MADE IN ITALY

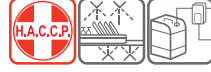

per lavastoviglie industriali con dosaggio automatico

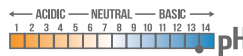

40300000 Tanica 5000 ml



Stovil Green Power

Detergente alcalino concentrato ad elevato potere sgrassante. Formula a ridotto impatto ambientale, senza EDTA e fosfati. Efficace in acque di qualsiasi durezza. Formula non schiumogena. Protezione Attiva: previene la formazione di incrostazioni nella lavastoviglie. Prodotto privo di schiuma ad alta risciacquabilità

MADE IN ITALY

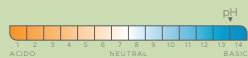

40300047 Tanica 5000 ml



Brillantante per lavastoviglie Brill Power

Brillantante acido concentrato per lavaggio meccanico delle stoviglie per acque medie. Additivo brillantante concentrato per lavastoviglie e lavabicchieri industriali con sistema di dosaggio automatico. Con funzione di brillantante, anti aloni, salva vetro, splendi acciaio, elimina odori.

MADE IN ITALY



per lavastoviglie industriali con dosaggio automatico

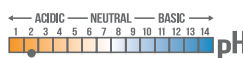

40301000 Tanica 5000 ml



Detersivo lavatrice super sgrassante

Detergente super sgrassante completo enzimatico per il lavaggio dei tessuti. Profumato concentrato per il lavaggio in lavatrice di tute, abiti da lavoro e stracci. Sgrassa ed elimina da tutti i tessuti le macchie più difficili di olio, grasso e unto.

MADE IN ITALY

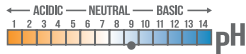

41836000 Tanica 5000 ml



Detersivo per lavatrici Muschio Bianco

Detergente liquido completo per il lavaggio a mano e in lavatrice dei capi bianchi e colorati, efficace anche alle basse temperature. La sua formulazione potenziata con enzimi rimuove le macchie più difficili rispettando i tessuti. Rende i capi gradevolmente profumati.

MADE IN ITALY

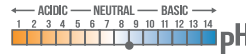

40295000 Tanica 5000 ml



Washdet Green Power

Detergente completo enzimatico per il lavaggio dei tessuti. La sua formulazione, basata sull'utilizzo di tensioattivi anche di derivazione naturale, rimuove le macchie più difficili rispettando i tessuti e i colori. Efficace a tutte le temperature. Rende i capi morbidi al tatto e gradevolmente profumati. Già attivo nei lavaggi a 30 °C

MADE IN ITALY

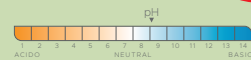

40296047 Tanica 5000 ml



Ammorbidente Muschio Bianco

Additivo ammorbidente concentrato per lavaggio a mano e in lavatrice. Rende il bucato morbido, soffice e piacevole al tatto. La sua formulazione, arricchita con effetto antifeltrente, protegge le fibre e facilita la stiratura.

MADE IN ITALY

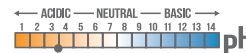

40997000 Tanica 5000 ml

#11

capitolo | igiene e pulizia & catering



FIRST AID KIT

Armadietti e valigette sono da pagina 440

Diffusore aromi

Lo straordinario sistema di profumazione con i bastoncini è semplicemente geniale e intramontabile. Scegliendo il numero di bastoncini, potrete regolare l'intensità della fragranza e godervi questo piacevole profumo per l'ambiente.

- 33279000** Fragranza N° 3 - Pinewood - 100 ml
- 33279001** Fragranza N° 7 - Muschio - 100 ml
- 33279002** Fragranza N° 8 - Vaniglia - 100 ml
- 33279003** Fragranza N° 11 - Orchidea - 100 ml
- 33279005** Fragranza N° 15 - Lemon - 100 ml
- 33279007** Fragranza N° 27 - Orange - 100 ml

NO
gas chimici
proteggi
l'ambiente



#11

capitolo | igiene e pulizia & catering



Deodoranti per ambienti Deo Spray

Deodorante per ambienti e tessuti con tecnologia elimina odori. La sua particolare formulazione neutralizza le molecole dei cattivi odori e garantisce una persistente profumazione negli ambienti trattati.

con molecola
elimina odori



Muschio bianco

Floreale

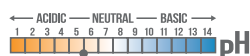

- 40334000** Muschio bianco - Flacone 300 ml
- 40335000** Emozioni fiorite - Flacone 300 ml.



Deodoranti per ambienti Deo Fresh

Deodorante spray per ambienti, senza propellenti, a base di pregiate fragranze, con molecola elimina odori. La sua formula elimina le molecole dei cattivi odori lasciando l'ambiente gradevolmente profumato.

senza
propellenti

Nuova
vaporizzazione
non bagna



Talco e iris

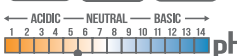

Menta e limone

- 40332000** Talco e iris - Flacone 750 ml.
- 40333000** Menta e limone - Flacone 750 ml.

Spray disinfettante multiuso

Disinfetta, igienizza, multiuso per superfici e oggetti. Elimina i cattivi odori, presidio medico chirurgico, efficace contro la legionella. Elimina il 99,99% di batteri, azione battericida, azione fungicida. Adatto per l'igiene di condizionatori di casa e auto



- 29066000** Spray disinfettante - 150 ml



Aquazero Bergamotto e Vetiver

Deodorante senz'acqua per la profumazione di ambienti, superfici e tessuti. Garantisce un'intensa fragranza che persiste per molto tempo. La sua formulazione esente da coloranti ne permette l'uso anche su tappeti e moquettes.

senza coloranti
non bagna le
superfici

profuma
intensamente
ambienti,
superfici e
tessuti

novità



- 42344000** Deodorante concentrato senz'acqua - 400 ml

Spugna "White Magic" cancella macchie

Spugna cancella macchie in confezione da 2 pezzi.
Ideale per segni di matite, pennarelli, tracce di calcare, vernice, muffa ed impronte.



29128000 Spugna

Veline e dispenser

La morbidezza della loro carta rende le veline a 2 voli perfette per le pelli più sensibili e rappresentano inoltre un valido alleato per i locali che fanno del benessere il loro punto di forza.

Dispenser in plastica per veline facciali, dimensioni 13,3x30,7 cm.



29003000 Veline 2 veli – scatola da 100 pz

41820000 Dispenser veline

Salviette pulizia occhiali

Salviettine umidificate per la pulizia di occhiali e lenti di dispositivi ottici. Confezione da 50 salviette confezionate in buste singole tascabili. Senza alcool.



33535000 Salviette pulizia occhiali



L'assortimento completo di panni da pulizia sono da pagina 577

Fazzoletti Superior

Materia prima: Pura Cellulosa da 15gr/m2

Dimensione: 21x21 cm

Veli: 4

Colore: Bianco



29004000 Fazzoletti - pacchetti da 10 fazz. - conf. 10 pacchetti

Spazzola adesiva

Spazzola adesiva multiuso, 10 metri. Toglie con facilità peli, capelli e sfilacci da qualsiasi tessuto. Manico ergonomico, ottima scorrevolezza e fogli pretagliati.



29101000 Spazzola adesiva



Sanificante Spray Sany Mayer

Grazie alle sue proprietà antibatteriche e germicide Sany Mayer è particolarmente efficace contro la diffusione di virus indicato per: ambienti di lavoro, scuole, comunità e in genere gli ambienti frequentati dal pubblico (ambulatori e sale di degenza, uffici, palestre, ecc). Indicato anche per igienizzare l'aspirapolvere, il condizionatore e climatizzatore auto. E' presidio medico Chirurgico.



MADE IN ITALY

Presidio Medico Chirurgico



41894000 Spray virucida battericida 400 ml



Mayer Speciale Volanti

CARATTERISTICHE:

ELIMINA TUTTI GLI INSETTI VOLANTI

• MOLTO EFFICACE NELL'ELIMINAZIONE DELLE CIMICI: ASIATICA E VERDE

- Insetticida multinetto
- Azione rapida e prolungata
- Valvola nebulizzante per una distribuzione omogenea ed uniforme

COMPOSIZIONE:

Tetrametrina 0,30 g Permetrina 0,50 g

Piperonil Butossido 1,20 g

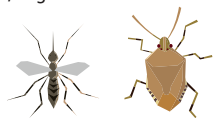

MADE IN ITALY



41894500 Bombola 400 ml

VESPAMAYER Schiumogeno

SPECIFICO CONTRO NIDI DI VESPE E DI CALABRONI

- Il prodotto ricopre gli insetti di schiuma da una distanza di 4-5 metri
- Indispensabile per trattare i nidi più lontani e nascosti (sottotetti, davanzali, grondaie, pensiline)
- Il prodotto rimane a lungo fissato al nido
- Massima operatività in totale sicurezza
- Elevata persistenza e massima stabilità
- Il prodotto dopo l'azione si riassorbe completamente
- Adatto per uso esterno

COMPOSIZIONE: Permetrina 0,40 g

Tetrametrina 0,25 g - Piperonil Butossido 1,00 g



MADE IN ITALY



41894580 Bombola 750 ml

Mayer Zanzare e Zecche - Dopopuntura

LOZIONE REPELENTE

protegge fino ad 8 ore da zanzare e zecche.

Comp: Deet 19,50 g,

denatonio benzoato, coformulanti.

ROLL-ON DOPOPUNTURA naturale

con aloe vera. Allevia il prurito

Comp: Ingredienti naturali: Aloe, Malva, Calendula, Camomilla, Mentolo, Alcool.



41895100 Lozione - Spray 100ml

41895200 Roll-on dopopuntura 20ml

Mayer Speciale Striscianti

CARATTERISTICHE:

ELIMINA TUTTI GLI INSETTI STRISCIANTI

- Insetticida multinetto
- Insetticida a Tripla Azione: FULMINANTE, SNIDANTE e PERSISTENTE
- Dotato di speciale valvola che eroga il prodotto anche con bombola capovolta che consente di trattare cavità difficili da raggiungere
- La valvola a cannucina consente di trattare accuratamente i nascondigli degli insetti (nelle tubature, fessure, crepe di pareti, nelle intelaiature di porte e finestre e lungo i margini del pavimento)

COMPOSIZIONE:

Cipermetrina 0,2 g Tetrametrina 0,1 g

Piperonil Butossido 0,5 g

MADE IN ITALY

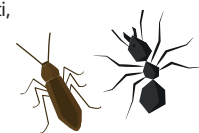

41894400 Bombola 400 ml

FORMIMAYER Spray

INSETTICIDA PROFUMATO SPECIFICO CONTRO FORMICHE, SCARAFAGGI E TUTTI GLI INSETTI STRISCIANTI

- Dotato di speciale valvola che eroga il prodotto anche con bombola capovolta che consente di trattare cavità difficili da raggiungere
- Massima praticità nelle operazioni
- La valvola a cannucina consente di trattare accuratamente i nascondigli degli insetti (nelle tubature, fessure, crepe di pareti, nelle intelaiature di porte e finestre e lungo i margini del pavimento)

• Formulazione base lacca che garantisce una elevata persistenza

• Elevato potere snidante

• Adatto per uso interno ed esterno

COMPOSIZIONE: Cipermetrina 0,2 g

Tetrametrina 0,1 g - Piperonil Butossido 0,5 g

MADE IN ITALY



41894550 Bombola 500 ml

MADE IN ITALY



Asciugamani elettrico Mini Zefiro

CONSUMI CONTENUTI – Con un motore a corrente alternata da soli 400 W ed integrato da una resistenza elettrica da 500 W, garantisce prestazioni d’asciugatura eccellenti, in soli 20 secondi. Con un consumo energetico ridottissimo.

ARIA CALDA Istantanea – L’asciugatura è resa più efficace e confortevole dalla presenza di una resistenza elettrica che riscalda il flusso d’aria sin dai primi istanti d’attivazione.

DESIGN ULTRA-COMPATTO – Con una profondità di soli 10 cm, è il più piccolo e compatto attualmente disponibile sul mercato.

ATTIVAZIONE AUTOMATICA – Efficace sensore di rilevamento ad infrarossi, azionando così un flusso d’aria conico che viaggia a ben 200 km/h.

FILTRO EPA (in opzione) – Può essere integrato con filtro EPA E11, che purifica l’aria in fase d’aspirazione eliminando fino al 97,66% delle microparticelle di polvere, polline e batteri presenti prima del processo d’asciugatura.

33578110 Asciugamani mini Zefiro bianco S.O.

33578130 Asciugamani mini Zefiro nero S.O.

33578126 Asciugamani mini Zefiro cromato S.O.

33578100 ① Filtro di ricambio EPA E11 S.O.



#11

capitolo | igiene e pulizia & catering



Asciugamani elettrico Alisé

TECNOLOGIA AD INDUZIONE – Con un motore ad induzione che garantisce un notevole risparmio energetico. La tecnologia brushless, essendo priva di elementi consumabili, comporta anche una minore manutenzione periodica.

ARIA CALDA Istantanea – All’interno del dryer è presente un elemento riscaldante, termicamente protetto, che consente di intiepidire il flusso d’asciugatura sin dai primi istanti d’utilizzo.

ATTIVAZIONE AUTOMATICA – Il tempo d’asciugatura è ottimizzato da un sistema automatico, comandato da un sensore a fotocellula. L’attivazione no-touch garantisce massimi standard igienici.

TERMOSTATO DI SICUREZZA – Qualora il sensore fosse oggetto di atti vandalici, la ventola venisse compromessa o la macchina si surriscaldasse, un termostato di sicurezza blocca automaticamente il funzionamento del dryer.

SUPER SILENZIOSO – Con soli 54 dB emessi, è tra i più silenziosi asciugamani ad aria calda attualmente disponibili sul mercato. Una scelta ideale in tutti quei contesti in cui l’impatto acustico gioca un ruolo fondamentale.

33578050 Asciugamani Alisé bianco S.O.



Asciugamani elettrico x-Dry Compact con motore AC

DESIGN ULTRA-COMPATTO – Le dimensioni estremamente ridotte conferiscono al dryer una maggiore flessibilità d’installazione, anche in ambienti poco spaziosi o gravati da vincoli architettonici.

REGOLAZIONE ARIA CALDA/FREDDA – La temperatura del flusso d’aria è regolabile manualmente tramite un pulsante ON/OFF. Ciò consente di ottimizzare i consumi durante l’estate e migliorare il comfort d’asciugatura durante il periodo invernale. Inoltre offre un’asciugatura efficace ed ultraveloce in soli 12-15 secondi.

STERILIZZAZIONE UV – Grazie alla presenza di una lampada UV, installata in prossimità del serbatoio di scarico, sfrutta l’irradiazione a raggi ultravioletti per prevenire l’insorgenza di cariche batteriche.

SERBATOIO DI SCARICO – Il dryer incorpora una vaschetta di recupero con funzione “troppo pieno” che cattura l’acqua d’asciugatura. Il serbatoio è estraibile, facile da svuotare e pulire, per prevenire la formazione di muffe e cattivi odori.

DOBPIO FILTRO EPA (DI SERIE) – include di serie un doppio filtro EPA E11, che purifica l’aria in fase d’aspirazione eliminando fino al 97,66% delle microparticelle di polvere, polline e batteri presenti prima del processo d’asciugatura.

33578127 Asciugamani X-Dry bianco S.O.

33578128 Asciugamani X-Dry nero S.O.

33578129 Asciugamani X-Dry grigio metallizzato S.O.

33578101 ① Filtro di ricambio EPA E11 S.O.



novità

ASCIUGAMANI IN ROTOLO



Carta asciugamani in rotolo formato Mini o Maxi pronta per ogni necessità. Caratteristica peculiare: utilizzo a strappo con srotolamento esterno oppure a sfilo con devolgimento interno (ideale per contenere al massimo gli sprechi!).

Questi asciugamani sono utilizzati in vari ambiti: bagni, cucine, magazzini, ambulatori ecc.

Dispenser per rotolo a sfilamento interno

Dispenser per rotoli a sfilamento interno
Formato maxi-con imbuto freno regolabile.
Dimensione 25,6x27,5x33,5 cm.



28953000 Dispenser a sfilamento interno

Porta bobine industriali Wiperbox

Dispenser da banco in ABS carenato. Indicato l'utilizzo nel settore alimentare e nella ristorazione, dove è necessario attenersi alle procedure HACCP.



28993000 Dispenser L36 x P31,5 x H34cm



Carta asciugamani ad estrazione interna

Carta asciugamani, anche per uso alimentare, in pura cellulosa 2veli.
154 metri
Altezza rotolo 19,7 cm.
Diametro esterno 19,25 cm.
Rotolo da 450 strappi.
Lunghezza strappo 19,7x33,5 cm



28959000 2 veli star midi - Confezione da 6 pz.



Carta asciugamani ad estrazione interna

Carta asciugamani, anche per uso alimentare, in pura cellulosa 2veli.
70 metri
Altezza rotolo 22 cm.
Diametro esterno 14,5 cm.
Rotolo da 189 strappi.
Lunghezza strappo 22x36,50 cm



40242000 2 veli star midi - Confezione da 12 pz.

CHE COS'È IL TISSUE?

Con TISSUE si intendono tutti quei prodotti di carta destinati all'uso igienico-sanitario sia dai privati sia nei luoghi pubblici. Con il termine Tissue si fa quindi riferimento a bobine industriali, carta igienica, rotoli da cucina, ma anche a fazzoletti, tovaglioli, lenzuolini medici ecc.

Portabobine asciugatutto

Cavalletto in plastica per rotolo industriale in plastica con ruote da pavimento. Dimensioni 91x47x51,5 cm (HxPxL.)



28956000 Cavalletto da terra con ruote

28961000 Supporto sacco per cavalletto

29177000 Sacco F.to 80x110 cm- nero - conf. 10 pz.

Portabobine asciugatutto

Supporto per rotolo industriale dim.max rotolo Ø 350 x 340mm. Utilizzabile sia appoggiato che a parete. Colore Bianco. Dimensioni 250 x 305 x 440 mm



28955000 Supporto pensile



novità

Rotoloni asciugatutto EcoNatural

EcoNatural è la linea di prodotti realizzata in Fiberpack®, la materia prima ottenuta dal riciclo delle fibre di cellulosa presenti nei cartoni delle bevande. Bobina asciugatutto industriale in Fiberpack® a 2 veli 18,5g. Color avana microgoffrata 800 strappi. Dimensioni bobina: Ø 24cm - H25cm - Lunghezza totale 200mt. Diametro anima: 7,6cm (anima a sfilo). Idoneo al contatto con gli alimenti.

Dati tecnici: Materia prima: Fiberpack® Idoneità al contatto alimentare: Sì Colore: Avana Goffratura: Micro Veli: 2 Grammatra (g/m2): 18,5 Lunghezza Rotolo : 200mt Diametro: 24cm Diametro anima: 7,6cm (a sfilo) Numero strappi: 800 Altezza strappo: 25cm Lunghezza strappo: 25cm Confezione da 2 rotoli



Per alimenti ex art. 27 comma 1 lettera b) D.M. 21.3.73 e s.m.



83367000 Rotolone asciugatutto 2 veli – Goffrata – conf. da 2 rotoli



Bobina asciugatutto Eco 800S

Bobina asciugatutto industriale 100% in fibre rigenerate a 2 veli da 18,5g. Bianca microgoffrata 800 strappi. Dimensioni bobina: Ø 25,5cm - H22,8cm - Lunghezza totale 180mt. Diametro anima: 7,6cm, Numero strappi: 800, Altezza strappo: 22,8cm, Lunghezza strappo: 22,5cm. Certificato Ecolabel ed idoneo al contatto alimentare. Alimentarietà parziale (solo cibi secchi).

novità



800 strappi



37193800 Bobina asciugatutto - conf. 2 pz.



Bobina asciugatutto 816 strappi

Bobina asciugatutto industriale a 2 veli 20g. realizzata con 2 veli, con carta in pura cellulosa di colore bianco goffrata da 816 strappi. Diametro bobina: Ø 27,5cm - H25,7 cm, Lunghezza totale 241 mt, Diametro anima: 6 cm. Altezza strappo: 25,7 cm, Lunghezza strappo: 29,5 cm. Rispetta la certificazione EU Ecolabel ed idonei al contatto con gli alimenti.



816 strappi



28958000 Bobina asciugatutto 816 strappi – conf. 2 pz

capitolo | igiene e pulizia & catering

#11



Rotolo asciugatutto da cucina 3 veli

Bobina di carta asciugatutto in rotolo da 50mt di lunghezza. Realizzata in pura cellulosa, carta goffrata a 3 veli. Settori indicati sono Ho.Re.Ca., Alimentare, Igiene e Pulizia. Altezza rotolo: 20,8cm, Lunghezza rotolo: 50 mt, Diametro esterno rotolo: 14,5 cm. Numero strappi: 200, Dimensione strappo: 20,8x25 cm. Certificato PEFC ed idoneo al contatto con alimenti.

novità

3 veli



28957300 Rotolo asciugatutto 3 veli



Rotolone panni multiuso Texicell carta a secco

Linea di carta Texicell prodotta con l'esclusiva tecnologia Airlaid ad 1 velo, che utilizza aria anziché acqua nel processo di lavorazione delle fibre di pura cellulosa, unita alla speciale trama tridimensionale conferisce ai prodotti straordinari capacità di assorbenza e resistenza anche bagnati. L'impiego di questa carta è ideale in molteplici ambienti: industria professionale, aree preparazione cibo, estetica e parrucchieri, centri medici e case di cura. La carta Airtech ha la stessa resistenza di un panno ed è riutilizzabile fino a 9 volte. Assorbente come una spugna: assorbe fino a 7 volte il proprio peso. Materia prima carta a secco con grammatura 65g/m2 idonea al contatto con alimenti e dermatologicamente testato. Altezza rotolo: 26,5cm Lunghezza rotolo: 141mt. Diametro esterno rotolo: 28cm. Diametro anima: 7,1cm. Numero strappi: 370 Dimensione strappo: 26,5x38cm. Certificato PEFC e OK COMPOST Industrial.

novità

carta a secco



83367370 Rotolone panni - conf. 2 pz.

Dispenser per carta igienica in rotolo

Dispenser per rotoli carta igienica.



28994000 ① Dispenser singolo rotolo standard 14x14,8x15 cm



28994100 ② Dispenser doppio rotolo standard 15x15x26 cm

#11

capitolo | igiene e pulizia & catering

Carta igienica in rotoli

Carta igienica, realizzata con 2 veli, con carta in pura cellulosa di colore bianco micro goffrata. In rotoli fascettati da 190 strappi con formato altezza 9,5 e lunghi 11 cm. Lunghezza rotolo 20,9 metri. Diametro rotolo 11,2 cm e diametro anima 4,5 cm. Rispetta la certificazione EU Ecolabel.



28980000 Rotolo standard da 190 strappi in blister 10 pz

Carta igienica EcoNatural

EcoNatural è la linea di prodotti realizzata in Fiberpack, la materia prima ottenuta dal riciclo delle fibre di cellulosa presenti nei cartoni delle bevande. Carta igienica colore avana a 2 veli microgoffrata con 180 strappi. Delicatamente profumata. Blister da 10 rotoli. Numero strappi: 180, Altezza strappo: 9,5cm, Lunghezza strappo: 11cm, Diametro rotolo 10cm, Diametro anima 4,5cm, Lunghezza Rotolo: 19,8 mt. Certificati FSC, Ecolabel, Climate Neutral e Dermologicamente testata.

novità



Per alimenti ex art. 27 comma 1 lettera b) D.M. 21.3.73 e s.m.



37631000 Carta igienica confezione da 10 rotoli

Carta igienica classica Freshen Tech



LA CARTA PER IL CONTROLLO DELL' ODORE

Freshen Tech è la nuovissima carta igienica **esclusiva Papernet** che aiuta a prevenire i cattivi odori nei servizi igienici. **Freshen Tech riduce oltre il 90%* dei cattivi odori nei primi 20 minuti!** Freshen Tech è una gamma di prodotti esclusiva che, grazie a una tecnologia innovativa, aiuta a ridurre i cattivi odori nella toilette modificandone la struttura molecolare. **Freshen Tech è più di un deodorante, è il tuo miglior alleato quando hai bisogno di freschezza e pulizia.**

*Le analisi chimiche mostrano una effettiva riduzione delle molecole dei cattivi odori, verificate anche da un laboratorio di terze parti secondo la norma tedesca vdi 3882 (misurazione del tono edonico)

28984090 carta 3 veli Ø 12,2 cm - H9,5x25,3 mt - 230 strappi - conf. 4 pz

Carta igienica in rotoli fascettati

Carta igienica, realizzata con 2 veli, con carta in pura cellulosa di colore bianco micro goffrata. In rotoli fascettati da 190 strappi con formato altezza 9,5 e lunghi 11 cm. Lunghezza rotolo 20,9 metri. Diametro rotolo 11,2 cm e diametro anima 4,5 cm. Rispetta la certificazione EU Ecolabel.



28984000 Rotolo fascettato da 190 strappi in blister 4 pz

Distributore carta igienica Jumbo Maxi

Distributore carta igienica in rotolo in ABS 100% riciclato e con visore di controllo in policarbonato. Verranno sostituiti con nuovo modello con plastica riciclata al 100%.

Diametro max. rotolo MAXI JUMBO: Ø 275 mm

Mandrino: da 40 mm a max. 60 mm

Erogazione dal basso, facile e veloce

Design versatile e innovativo

Resistente agli urti e agli sbalzi di temperatura.

Chiusura di sicurezza con chiave (viteria e tasselli inclusi)



28991000 Maxi Jumbo

Distributore carta igienica Jumbo Mini

Distributore carta igienica in rotolo in ABS 100% riciclato e con visore di controllo in policarbonato.

Verranno sostituiti con nuovo modello con plastica riciclata al 100%.

Diametro max. rotolo MINI JUMBO: Ø 245 mm

Mandrino: da 40 mm a max. 60 mm

Erogazione dal basso, facile e veloce

Design versatile e innovativo Resistente agli urti e agli sbalzi

di temperatura. Chiusura di sicurezza con chiave (viteria e tasselli inclusi)



28992000 Mini Jumbo

Dispenser per carta igienica maxi Jumbo in acciaio inox

Base in ABS e cover in inox 304 satinato; per rotoli fino a 400 mt (max. Ø rotolo 290 mm); mandrino in plastica con Ø 32 mm; adattatore per mandrino con Ø 70 mm; taglio carta facilitato sui tre lati; visore di controllo del livello della carta; sistema di chiusura a scatto; chiave universale in plastica; viteria inox inclusa. Dimensioni: L26,5 P13,3 H32,9 cm



novità



28991010 Dispenser maxi Jumbo in acciaio inox S.O.

Dispenser per carta igienica mini Jumbo in acciaio inox

Base in ABS e cover in inox 304 satinato; per rotoli fino a 200 mt (max. Ø rotolo 240 mm); mandrino in plastica con Ø 32 mm; adattatore per mandrino con Ø 70 mm; taglio carta facilitato sui tre lati; visore di controllo del livello della carta; sistema di chiusura a scatto; chiave universale in plastica; viteria inox inclusa. Dimensioni: L26,5 P13,3 H28,2 cm



novità



28992010 Dispenser mini Jumbo in acciaio inox S.O.

Carta igienica mini jumbo

Carta igienica mini jumbo, realizzati con 2 veli, con carta in pura cellulosa di colore bianco micro goffrata. In rotolo da 170 metri, composto da 557 strappi. Altezza strappo 8,6 cm e lunghezza 30,5 cm. Diametro anima 6 cm e diametro rotolo 20 cm. Rispetta la certificazione EU. Ecolabel e la certificazione FSC.



28985050 Carta igienica mini jumbo 170 metri – conf. 6 pz

Carta igienica maxi jumbo

Carta igienica maxi jumbo, realizzati con 2 veli, con carta in pura cellulosa di colore bianco micro goffrata. In rotolo da 300 metri, composto da 1305 strappi. Altezza strappo 8,6 cm e lunghezza 23 cm. Diametro anima 6 cm e diametro rotolo 24,5 cm. Rispetta la certificazione EU Ecolabel e la certificazione FSC.

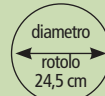

28986000 Carta igienica maxi jumbo 300 metri – conf. 6 pz

Dispenser carta igienica interfogliata

Distributore in ABS 100% riciclato Visore di controllo in policarbonato
Adatto a carta igienica interfogliata o rotoli di carta igienica
Capienza 500 fogli o fino 2 rotoli standard
Erogazione dal basso, facile e veloce
Design versatile e innovativo
Resistente agli urti e agli sbalzi di temperatura
Dimensioni L135 P135 H277 mm



28990000 Dispenser carta igienica interfogliata

Dispenser per carta igienica interfogliata in acciaio inox

Base in ABS e cover in inox 304 satinato; per carta igienica interfogliata;
capienza fino a 500 fogli; bocchetta d'estrazione in plastica;
erogazione a singolo foglio per la massima igiene;
visore di controllo del livello della carta;
sistema di chiusura a scatto;
chiave universale in plastica;
viteria inox inclusa.
Dimensioni: L14,6 P13,5 H22,7 cm



novità



28990001 Dispenser inox S.O.

SIMPLIFY
BE GOOD TO THE PLANET

Carta igienica interfogliata

Carta igienica Interfogliata, realizzata con 2 veli, con carta in pura cellulosa di colore bianco gofrata. In fascette da 224 servizi con formato aperto 21x11 cm e piegato di 11x10,5 cm. Rispetta la certificazione EU Ecolabel e la certificazione FSC.



SIMPLIFY
BE GOOD TO THE PLANET



28978000 Carta igienica interfogliata 224 fogli

Portascopino in plastica

Portascopino in plastica bianca + scopino WC in fibre sintetiche.
Dimensione: Ø14 H40 cm



37627012 Portascopino in plastica

Portascopino in ABS Basic

Portascopini in ABS bianco con versione murale o d'appoggio.
Dimensione Ø10,3 H39,5 cm



28953800 ① In ABS da terra Ø 10,3xH39,5 cm

28953801 ② In ABS da muro Ø 10,3xH39,5 cm

Portascopino in Acciaio

Portascopini in Acciaio inox brillante, con versione murale o d'appoggio.
Completati di bacinella di recupero dei liquidi in plastica.
Dimensione Ø9,8 H38 cm



28953810 ③ In acciaio da terra Ø 98 x H 38 cm

28953811 ④ In acciaio da muro Ø 98 x H 38 cm

Dispenser sapone

Distributore in ABS 100% riciclato; Visore di controllo in policarbonato, Serbatoio in plastica a riempimento da 1 L; Adatto per saponi liquidi e gel idroalcolici igienizzanti; Sistema d'erogazione "push"; Design versatile e innovativo; Resistente agli urti e agli sbalzi di temperatura; Dimensioni L130 P95 H260 mm



29044000 Dispenser sapone



Oxalis Sensitive Soap

Sapone liquido neutro per una pulizia delicata e piacevolmente profumata delle mani. Grazie alla glicerina e agli estratti di camomilla, rispetta il naturale equilibrio della pelle.



3



1

conserva morbide le mani

2



42198995 1 Sapone lavamani con estratto di camomilla - 1000 ml

42198999 2 Sapone lavamani con estratto di camomilla - 5 kg

42198998 3 Sapone lavamani con estratto di camomilla - 500 ml



Dispenser manuale per sapone liquido in acciaio Inox 304 satinato

Base in ABS e cover in inox 304 satinato; serbatoio in plastica a riempimento da 1 L; per sapone liquido (privo di microgranuli); sistema d'erogazione "push"; visore di controllo del livello del sapone; sistema di chiusura a scatto; chiave universale in plastica; viteria inox inclusa. dimensione: L11,8 P9,5 H26 cm



29044008 Dispenser sapone



eQo Sapone Delicato Igienizzante

Sapone liquido profumato e idratante, da utilizzare su mani, viso e corpo. Mantiene la pelle morbida grazie alla glicerina. Adatto a qualsiasi tipo di dispenser.



1



2

42198199 1 Sapone neutro per mani e viso - 1000 ml

42198200 2 Sapone neutro per mani e viso - 5 kg



Sapone Neutro Roberts

Sapone liquido dermatostato. Idratante con glicerina naturale azione igienizzante. Flacone da 200 ml. con dosatore.



>92% ingredienti biodegradabili

30% bio-plastica rinnovabile

100% flacone riciclabile



29034000 Sapone liquido - Flacone 200 ml



Sapone liquido Luxor

Crema di sapone profumata idratante, con antibatterico. Dermatologicamente testato. Crema di Sapone ultra idratante a pH 5.5 con antibatterico e con glicerina. Per mani, viso e corpo.

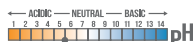

40370000 Sapone liquido - Flacone 1000 ml



Oxalis Aloe Soap

Sapone liquido neutro per il lavaggio frequente delle mani. Grazie alle proprietà emollienti e lenitive dell'aloee vera e della glicerina, dona alla pelle elasticità e morbidezza.



novità



42198996 Sapone lavamani con estratto di aloee vera - 500 ml



Sapone liquido Green Power

Sapone liquido profumato dermatologicamente testato. Detergente liquido, a pH fisiologico, con agenti idratanti per la pulizia di tutto il corpo.
Per mani, viso e corpo.



41824000 Flacone 600 ml

41825000 Tanica 5 kg



Sapone lavamani neutro

Sapone liquido lavamani neutro pH 6, con sostanze emollienti e protettive per la pelle. Adatto per qualsiasi tipo di dispenser. Ideale per lavaggi frequenti delle mani. Dermatologicamente testato.

novità



42198960 Sapone lavamani neutro tanica 5 kg



Sapone mani

Sapone liquido per una pulizia delicata e piacevolmente profumata delle mani e del viso. Grazie alla glicerina, rende la pelle morbida e vellutata. Ideale per i bagni di hotel, ristoranti, bar e uffici.



novità



42198700 Nefel sapone mani cedarwood & hibiscus - 480ml

Pattumiera con pedale in acciaio

Cestino a pedale realizzato in acciaio inossidabile con rivestimento che impedisce la formazione di ditate o impronte. Dotato di contenitore interno estraibile con maniglia ed anello ferma-sacco. Chiusura del coperchio rallentata e silenziosa. Base antiscivolo. La presa dietro il coperchio ne facilita lo spostamento ed il trasporto.



37218050 Pattumiera 5 lt - Ø 20,5 H29 cm

37218100 Pattumiera 12 lt - Ø 25 H40 cm

Dispenser copriesdile

Dispenser per carta copriwater.
Contiene 200 fogli piegati in quattro.
Dimensioni 29,5x6x23 cm (HxPxL).



28998000 Dispenser per copriesdili water

28999000 Ricambio copriesdili water - 200 fg.

Dispenser per sacchetti igienici in carta

Dispenser per sacchetti igienici kraft.
Dimensioni 29,5x5,5x13,5 cm (HxPxL).



29054000 Dispenser

29175000 Sacchetti KMB 41 gr. - 200 pz.

Dispenser per sacchetti igienici in polietilene

Dispenser per sacchetti igienici intercalati in polietilene.
Dimensioni 13,5x3,2x9,5 cm (HxPxL).



29055000 Dispenser

29056000 Sacchetti in polietilene - conf. 25 pz.

ASCIUGAMANI PIEGATI

piegati a C

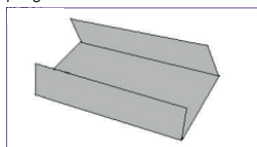

piegati a V

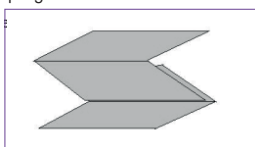

piegati a Z

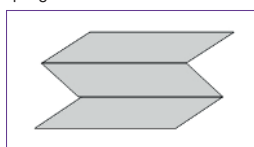

Piegati a C: foglio piegato in 3 parti (larghezza da piegato 9,5cm). I fogli escono piegati dal dispenser. L'erogazione non è controllata (possono uscire più fogli alla volta).

Piegati a V: foglio piegato in 2 parti (larghezza da piegato 10,5/11,5cm). I fogli escono aperti dal dispenser. L'erogazione è controllata (fuoriuscita di un foglio alla volta)

Piegati a Z: foglio piegato in 3 parti (larghezza da piegato 9,5cm). I fogli escono aperti dal dispenser. L'erogazione è controllata (fuoriuscita di un foglio alla volta)

Dispenser asciugamani C, V e Z

Distributore in ABS 100% riciclato;
Visore di controllo in policarbonato;
Adatto a asciugamani in carta piegati a C, V e Z;
Capienza fino a 600 fogli;
Erogazione dal basso, facile e veloce;
Design versatile e innovativo;
Resistente agli urti e
agli sbalzi di temperatura;
Dimensioni L277 P130 H370 mm



28970000 Dispenser asciugamani C, V e Z (fino a 600 fogli)

Dispenser Superb per piegati a C, V e Z

Base in ABS e cover in inox 304 satinato; per carta asciugamani piegata a C, V e Z; capienza fino a 400 fogli; bocchetta d'estrazione ergonomica in plastica; erogazione ottimizzata "foglio a foglio"; visore di controllo del livello della carta; sistema di chiusura a scatto; chiave universale in plastica; viteria inox inclusa.

Dimensioni: L28,6 P14 H37,6 cm



28970001 Dispenser per piegati a C, V e Z (fino a 400 fogli) S.O.



Asciugamani carta "C" Top

Goffrata, pura cellulosa 2 veli, f.to aperto H 23 x L 32 cm.



Piegata a "C"

Ogni asciugamano è piegato in 3 parti e viene estratto singolarmente.

28962000 2 veli - conf. 144 ff.

Asciugamani piegati a V EcoNatural

EcoNatural è la linea di prodotti realizzata in Fiberpack, la materia prima ottenuta dal riciclo delle fibre di cellulosa presenti nei cartoni delle bevande. Asciugamani piegati a V per estrazione singola. Colore avana a 2 veli, 19,5 g goffratura a corda. Formato aperto: 21X21 cm. Numero servizi: 190. Altezza: 21 cm, Lunghezza: 21 cm. Certificati FSC, Ecolabel, Climate Neutral.



novità



Piegata a "V"

Intercalati a "V" fra di loro. Ogni asciugamano, estratto, trascina con sé anche il successivo e lo posiziona per l'estrazione.



31459121 Asciugamani piegati a "V"

Asciugamani piegati a "V"

Asciugamani piegati a "V", realizzati con 2 veli, con carta in pura cellulosa di colore bianco gofrata. In fascette da 206 servizi con formato aperto 21x20,3 cm e piegato di 20,3x10,5 cm. Rispetta la certificazione EU Ecolabel e la certificazione FSC.



novità



Piegate a "V"
Intercalati a "V" fra di loro. Ogni asciugamano, estratto, trascina con sé anche il successivo e lo posiziona per l'estrazione.

39779010 Asciugamani piegati a "V" 206 fogli

Asciugamani piegati a "Z"

Asciugamani piegati a "Z", realizzati con 2 veli, con carta in pura cellulosa di colore bianco gofrata. In fascette da 200 servizi con formato aperto 24x20,3 cm e piegato di 20,3x8 cm. Rispetta la certificazione EU Ecolabel e la certificazione FSC.



Piegate a "Z"
Intercalati a "Z" fra di loro. Ogni asciugamano, estratto, trascina con sé anche il successivo e lo posiziona per l'estrazione.

28964050 Asciugamani piegati a "Z" 200 fogli



Asciugamani piegati a "Z"

Asciugamani piegati a "Z", realizzati con 2 veli, con carta in pura cellulosa di colore bianco gofrata. In fascette da 143 servizi con formato aperto 23x23,4 cm e piegato di 23,4x9,5 cm. Rispetta la certificazione EU Ecolabel.



Piegate a "Z"
Intercalati a "Z" fra di loro. Ogni asciugamano, estratto, trascina con sé anche il successivo e lo posiziona per l'estrazione.

28964000 Asciugamani piegati a "Z" 143 fogli

Asciugamani piegati a Z EcoNatural

EcoNatural è la linea di prodotti realizzata in Fiberpack, la materia prima ottenuta dal riciclo delle fibre di cellulosa presenti nei cartoni delle bevande. Asciugamani piegati a Z per estrazione singola. Colore avana a 2 veli, 22g gofratura a corda. Formato aperto: 23,5x23cm. Numero servizi: 220, Altezza: 23,5cm, Lunghezza: 23cm. Certificati FSC, Ecolabel, Climate Neutral.



Piegate a "Z"
Intercalati a "Z" fra di loro. Ogni asciugamano, estratto, trascina con sé anche il successivo e lo posiziona per l'estrazione.

novità



Per alimenti ex art. 27 comma 1 lettera b) D.M. 21.3.73 e s.m.i.



31459099 Asciugamani piegati a "Z"



Quadrifoglio Group

OFFICE FURNITURE

#12 | ARREDAMENTO

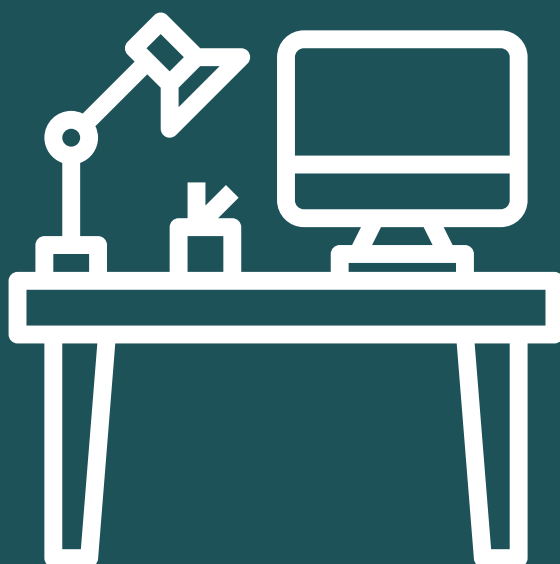

› Armadi metallici	pag. 608	› Fermaporte - appendiabiti	pag. 676
› Librerie/scaffali	pag. 615	› Piante artificiali	pag. 680
› Carrelli	pag. 617	› Tappeti-zerbini	pag. 680
› Classificatori	pag. 619	› Sedute direzionali	pag. 686
› Mobili	pag. 620	› Sedute operative	pag. 696
› Pannelli fono assorbenti	pag. 664	› Sgabelli	pag. 703
› Lampade	pag. 666	› Sedie attesa - meeting	pag. 705
› Orologi	pag. 669	› Panche - divani	pag. 710
› Portaombrelli	pag. 671	› Tavolini	pag. 711
› Gettacarte - posacenere	pag. 672		

#12

capitolo | arredamento



Armadio con ante battenti

Armadio a battente costruito in lamiera di acciaio di prima qualità 8/10 con doppia chiave in dotazione. Quattro ripiani regolabili su cremagliera, completi di reggimensole in acciaio zincato, con predisposizione per alloggiamento cartelle sospese. Studiato per uso ufficio e scuola per contenere 5 livelli di registratori protocollo. Colore grigio RAL 7035. Consegnato smontato.



	L	P	H
28195000 S.O.	100	45	200



Armadio con ante battenti multiuso

Armadio a battente costruito in lamiera di acciaio di prima qualità 8/10 con doppia chiave in dotazione. Quattro ripiani regolabili su cremagliera, completi di reggimensole in acciaio zincato, con predisposizione per alloggiamento cartelle sospese. Studiato per uso ufficio e scuola per contenere 5 livelli di registratori protocollo. Colore grigio RAL 7035. Consegnato già montato.

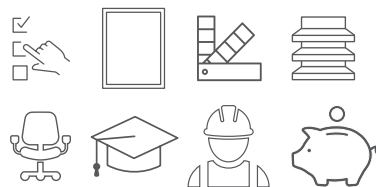

	L	P	H
28211100 S.O.	100	45	200
28211000 S.O.	100	45	200





Armadi con ante scorrevoli

Armadio ad ante scorrevoli in lamiera d'acciaio di prima qualità. Maniglie incassate in materiale plastico. Serratura con chiave. Colore grigio RAL 7035. Fornito smontato.

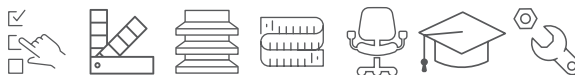

	L	P	H
28197000 S.O.	120	45	200
83576000 S.O.	120	45	68
28200000 S.O.	150	45	200
83576010 S.O.	150	45	68
28202000 S.O.	180	45	200
83576020 S.O.	180	45	68





Armadi con ante scorrevoli in vetro temperato

Armadio ad ante scorrevoli in cristallo su cuscinetti inferiori e superiori.
 Maniglia in materiale plastico colore nero.
 Serratura a pulsante con doppia chiave antitrauma in dotazione.
 Colore grigio RAL 7035. Fornito smontato.

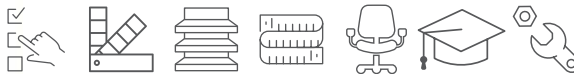

	L	P	H
38653000 S.O.	120	45	200
38933000 S.O.	120	45	88
38675000 S.O.	150	45	200
38978000 S.O.	150	45	88
38889000 S.O.	180	45	200
38312000 S.O.	180	45	88





Armadi portascoppe e multiuso

Armadi ad un vano, costruito in lamiera di acciaio di prima qualità. Completo di 4 ripiani regolabili in altezza o di apposito vano scope. Colore grigio RAL 7035. Fornito già montato.



		L	P	H
28209042 portascoppe S.O.	❶	42	33	180
28209000 portascoppe S.O.	❶	60	40	180
28210000 portascoppe S.O.	❶	80	40	180
28208000 portascoppe S.O.	❶	100	40	180
28209142 multiuso S.O.	❷	42	33	180
28209001 multiuso S.O.	❷	60	40	180
28210001 multiuso S.O.	❷	80	40	180
28195001 multiuso S.O.	❷	100	40	180



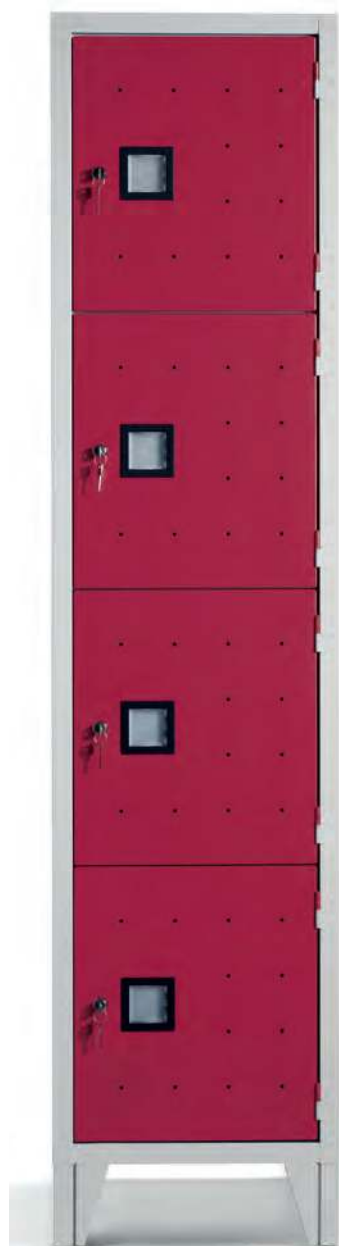

Casellari

Armadio casellario monoblocco a più posti con serratura ad ogni anta.
Costruito in lamiera di acciaio di prima qualità.
Colore grigio RAL 7035. Consegnato già montato.
A richiesta altre tinte RAL



	L	P	H
28205000 4 vani - S.O.	42	50	180
28205100 5 vani - S.O.	42	50	180
28206000 8 vani - S.O.	81	50	180
28206100 10 vani - S.O.	81	50	180
28204000 12 vani - S.O.	120	50	180
28204100 15 vani - S.O.	120	50	180





Cartelliere

Lamiera in acciaio, spessore 7-8/10.
 Le cartelliere sono disponibili in 2 versioni, 10 e 20 sportelli.
 Con serratura centralizzata o ad ogni sportello.
 Struttura monoblocco con top a spigolo arrotondato e fianchi arrotondati.
 Colore grigio RAL 7035. Consegnato già montato.

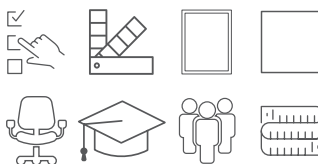

	L	P	H
39975010 10 vani con unica serratura - S.O.	90	35	106
39975000 10 vani con serrature indep. - S.O.	90	35	106
39959000 20 vani con unica serratura - S.O.	90	35	200
39959020 20 vani con serrature indep. - S.O.	90	35	200





Armadio porta cellulari a 10 o 30 vani, costruito in lamiera di acciaio di prima qualità con serratura lucchettabile (lucchetto escluso). Colore grigio RAL 7035, bianco RAL 9003 e antracite RAL 7016. Fornito già montato.



	L	P	H
28204509 10 vani - bianco - S.O.	20	20	155
28204510 10 vani - antracite - S.O.	20	20	155
28204511 10 vani - grigio - S.O.	20	20	155
28204609 30 vani - bianco - S.O.	54	20	155
28204610 30 vani - antracite - S.O.	54	20	155
28204611 30 vani - grigio - S.O.	54	20	155



Librerie Archimede Light

Librerie in acciaio cromato con tubolari diametro 2,54 e piedini regolabili.

38834000 3 ripiani - P36 x L60 cm H75 cm - portata piano 50 kg S.O.

38834001 4 ripiani - P36 x L90 cm H137 cm - portata piano 50 kg S.O.

38834002 5 ripiani - P36 x L90 cm H177 cm - portata piano 50 kg S.O.

39240000 Set 4 ruote per librerie e scaffali archimede S.O.



#12

capitolo | arredamento



portata
50 kg
a ripiano



ruote
opzionali
per una
maggiore
versatilità



Librerie Archimede Strong

Un sistema componibile, libero, versatile, giovane, modulare, solido, essenziale e facile da montare e senza bisogno di viti a terra. Ideale per arredare ambienti professionali e domestici d'impronta Hi-tech. È una struttura che consente di realizzare, secondo le vostre esigenze, qualsiasi angolo o parete attrezzata.

28568001 Ruote cromate diam. 75 Mm con freno - kit 4 pz S.O.

28568002 Ruote nylon diam. 40 Mm con freno - kit 4 pz S.O.

28574001 Spondina cromata laterale largh. 35 cm S.O.

40552160 Scaffalatura cromata a 3 ripiani - 35x60 H90 cm - portata ripiano 100 kg S.O.

40552190 Scaffalatura cromata a 3 ripiani - 35x90 H90 cm - portata ripiano 100 kg S.O.

40552120 Scaffalatura cromata a 3 ripiani - 35x121 H90 cm - portata ripiano 100 kg S.O.

40552260 Scaffalatura cromata a 4 ripiani - 35x60 H168 cm - portata ripiano 100 kg S.O.

40552290 Scaffalatura cromata a 4 ripiani - 35x90 H168 cm - portata ripiano 100 kg S.O.

40552220 Scaffalatura cromata a 4 ripiani - 35x121 H168 cm - portata ripiano 100 kg S.O.

40552060 Scaffalatura cromata a 5 ripiani - 35x60 H200 cm - portata ripiano 100 kg S.O.

40551000 Scaffalatura cromata a 5 ripiani - 35x90 H200 cm - portata ripiano 100 kg S.O.

40552000 Scaffalatura cromata a 5 ripiani - 35x120 H200 cm - portata ripiano 100 kg S.O.

versatili
eleganti
robuste



portata
100 kg
a ripiano





PAPERFLOW

Scaffalature regolabili

Scaffalature regolabili ad alta capacità con sistema di montaggio brevettato, senza alcun attrezzo. Scaffali in ferro con verniciatura epossidica. Portata massima 180 Kg. per scaffale. Altezza 2 metri, larghezza 1 metro, profondità 35 cm oppure 70 cm.

- 28522000** ③ Copri ripiani color legno per profondità 35 cm conf. 5 Pz. S.O.
- 28523000** ③ Copri ripiani color legno per profondità 70 cm conf. 5 Pz. S.O.
- 28524000** ② Ripiani aggiuntivi per profondità 70 cm conf. 2 Pz. S.O.
- 28525000** ② Ripiani aggiuntivi per profondità 35 cm conf. 2 Pz. S.O.
- 28527000** ④ Modulo di base: scaffale a 5 ripiani profondità 70 cm S.O.
- 28528000** ④ Modulo di base: scaffale a 5 ripiani profondità 35 cm S.O.
- 28529000** ① Modulo aggiuntivo scaffale a 5 ripiani profondità 35 cm S.O.
- 28530000** ① Modulo aggiuntivo scaffale a 5 ripiani profondità 70 cm S.O.

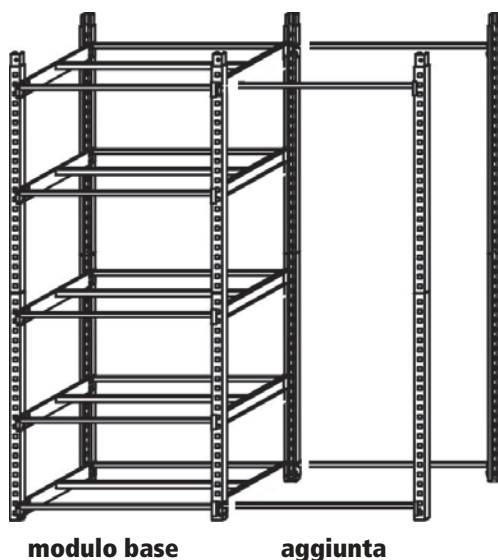

modulo base

aggiunta



Profili magnetici / portaetichette

Profilo magnetico con cartoncino bianco e protezione trasparente in PVC.



33659000 F.to 30 x 100 mm

33660000 F.to 40 x 100 mm

33661000 F.to 50 x 100 mm

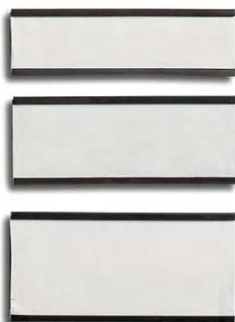

Scaffale in plastica 5 ripiani

Scaffali modulari in polipropilene a 5 ripiani con montanti e ripiani neri. Dimensioni: 80 x 40 x 173,4 cm. (LxPxH).



33653000 Scaffale con 5 ripiani S.O.

Armadi a serrandina

Armadio a serrandina in PVC antiurto colore grigio, studiato per contenere 5 file di raccoglitori. Lamiera in acciaio, spessore 7-8/10. Serratura a chiave (inclusa), con sistema alto/basso. Tutti i componenti vengono assemblati con un comodo sistema ad incastro e fermati con viti. Piani interni regolabili su cremagliera e predisposti per inserimento di cartelle sospese, interasse 33.



39359000 ① Armadio a serrandina pvc 4 ripiani L120 P45 H200 - S.O.

39533000 Armadio a serrandina pvc 3 ripiani L120 P45 H150 - S.O.

39819000 ② Armadio a serrandina pvc 1 ripiano L120 P45 H85 - S.O.

consegnato smontato!



①

PAPERFLOW

Carrelli multiuso a 3 ripiani

Struttura in robusto metallo con sezione 20x20 mm, verniciata a polveri epossidiche. Ripiani fissi in metallo, con spessore 8/10 verniciato nero a polveri epossidiche, con binari per cartelle sospese. Portata massima per ripiano 35 kg ben distribuiti. Rifiniture in filo d'acciaio per contenere cartelle e raccoglitori. 4 ruote omnidirezionali.

25404999 ① Carrello L45 P36 H74 - S.O.

25404998 ② Carrello L60 P36 H74 - S.O.

25404997 ③ Carrello L60 P36 H100 - S.O.

novità



DURABLE

Carrello multifunzione System 88

Dal design moderno ed essenziale che si adatta a qualsiasi ambiente lavorativo. Realizzato con struttura in acciaio verniciato con polveri epossidiche antigraffio e raccordi angolari in plastica rinforzata con fibre di vetro. Dotato di quattro ripiani in melaminico (ripiano superiore e inferiore spessore 19 mm) e quattro ruote pivotanti di cui due provviste di dispositivo di bloccaggio. I due ripiani centrali possono essere posizionati all'altezza desiderata. Dimensioni ripiano superiore: L75 P43,2 cm
Dimensioni ripiani centrali e inferiore: L71 P41,3 cm
Dimensioni totali: L75 P43,2 H87,9 cm



38650000 grigio Carrello Multifunzioni - S.O.

DURABLE

Carrello multifunzione System 48

Dotato di alloggiamento per la carta, per raccoglitori o altro. Robusto telaio realizzato in acciaio verniciato antigraffio, con angoli in plastica rinforzata in fibra di vetro. Robusti ripiani spessore 19 mm, sponda anticaduta sul retro dei ripiani centrali e di quello inferiore. Dotati di 4 ruote, pivotanti di cui 2 previste di dispositivo antibloccaggio. Dimensioni totali: L63 P43 H47 cm
Dimensioni ripiano superiore: L60 P47 cm
Dimensioni ripiano inferiore: L56 P41 cm



40449026 grigio Carrello Multifunzioni - S.O.

Carrello multifunzione

Mobile di servizio multifunzione con ruote per stampante, scanner, fotocopiatrice, fax, registratori. Struttura in melaminico spessore 18 mm classe E1. Abbinabile alla linea di mobili Smart e Venere Plus. Top di finitura di 60x56 cm. Vani larghi 51,6 cm e 26,6 cm.



39372126 grigio Carrello multifunzione L56 P60 H70,5 cm S.O.

39372129 noce chiaro Carrello multifunzione L56 P60 H70,5 cm S.O.

Carrello multifunzione

Mobile di servizio multifunzione con ruote diametro 50 mm; per stampante, scanner, fotocopiatrice, fax, registratori. Con vano chiuso da due ante. Struttura in truciolare nobilitato melaminico spessore 18 mm. Abbinabile alla linea di mobili Smart e Venere Plus.



39372226 grigio Carrello multifunzione L68 P53 H60 cm S.O.

39372229 noce chiaro Carrello multifunzione L68 P53 H60 cm S.O.

Classificatori per cartelle sospese

Struttura in acciaio con spessore 0,9 mm (telaio) e 0,7 (cassetti). Robusti e sicuri, con maniglia ergonomica e sistema antiribaltamento che impedisce l'apertura simultanea di più cassetti. Serratura di sicurezza centralizzata con 2 chiavi in dotazione. Cassetti adatti a contenere cartelle sospese con interasse 39 cm e 33 cm (tramite barra supplementare inclusa). Porta etichette in plastica posizionato su ogni cassetto. Portata Max di ogni cassetto 30 kg.

Descrizione L46 P62 H70 cm - Peso 26 kg

25411010 bianco 2 cassetti, altezza 70 cm - S.O.

25411026 grigio 2 cassetti, altezza 70 cm - S.O.

25411030 nero 2 cassetti, altezza 70 cm - S.O.



Descrizione L46 P62 H101 cm - Peso 37 kg

25413010 bianco 3 cassetti, altezza 101 cm - S.O.

25413026 grigio 3 cassetti, altezza 101 cm - S.O.

25413030 nero 3 cassetti, altezza 101 cm - S.O.



Descrizione L46 P62 H132 cm - Peso 47 kg

25416010 bianco 4 cassetti, altezza 132 cm - S.O.

25416026 grigio 4 cassetti, altezza 132 cm - S.O.

25416030 nero 4 cassetti, altezza 132 cm - S.O.



struttura
in metallo



struttura
in metallo



consegnati montati con imballo
ultraresistente su singoli pallet

Classificatori Fling per cartelle sospese

Mobili classificatori per cartelle sospese ad interasse 33 e 39 cm, a 2, 3, 4 cassetti. Struttura in melaminico antigraffio spessore 18 mm. Top in spessore 22 con bordatura stondata antiurto. Piedini regolabili. Chiusura con serratura centralizzata, con sistema antiribaltamento, per apertura di un cassetto alla volta. Prodotto da assemblare.



25411529 noce chiaro Classificatore a 2 cassetti L49 P55 H73,2 cm S.O.

25411500 faggio Classificatore a 2 cassetti L49 P55 H73,2 cm S.O.

25411629 noce chiaro Classificatore a 3 cassetti L49 P55 H107,2 cm S.O.

25411600 faggio Classificatore a 3 cassetti L49 P55 H107,2 cm S.O.

25411729 noce chiaro Classificatore a 4 cassetti L49 P55 H141,2 cm S.O.

25411700 faggio Classificatore a 4 cassetti L49 P55 H141,2 cm S.O.



Cassettiere in metallo su ruote

Cassettiere in metallo su ruote a 3 cassetti. Il cassetto superiore è dotato di vaschetta porta cancelleria. Maniglia laterale integrata per apertura cassetti. Sistema di chiusura centralizzato (2 chiavi in dotazione). Misure: L40 P59 H55 cm.

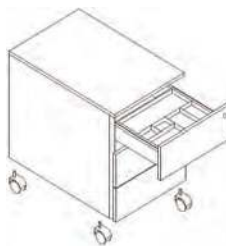

cassetto
superiore
dotato di
vaschetta
porta
cancelleria



39935010 bianco S.O.

39935026 grigio S.O.

39935030 nero S.O.





Linea Giunone S.O.



Linea direzionale realizzata in melaminico bilaminato antigraffio ed antiriflesso conforme alle norme UNI EN classe E1, ecologico ed ecosostenibile. Il piano della scrivania, il top del mobile di servizio, della cassetteria e dei mobili hanno bordo in soft-forming senza spigoli. La scrivania è caratterizzata dai notevoli spessori del piano e dei fianchi, dal sistema di elettrificazione integrato nel piano.

Sono utilizzabili anche come tavoli riunione.

Cassetteria a 3 cassetti con serratura sul primo cassetto, ruote girevoli e guide metalliche con fermo a fine corsa.

Il retro della cassetteria è rifinito nello stesso colore della struttura.

Fornita montata. Mobile di servizio completo di due vani a giorno, 3 cassetti, il primo con serratura, e ulteriori due vani chiusi da un'antina reversibile dx/sx. I mobili sono robusti con ripiani sp. 25 mm e realizzati in due altezze, componibili per affiancamento e/o sovrapposizione. Completano la gamma gli eleganti top di finitura (sp. 18 mm) e le ante dotate di maniglie e serratura. Piedini regolabili in altezza.



Scrivania direzionale



	L	P	H
40479029	180	90	75
40479028	210	90	75

Finiture piani melaminici:



Noce toscano

Cassettiera 3 cassetti



	L	P	H
40479026	41,8	52	61,5

Mobile di servizio con antina dx - sx



	L	P	H
40479027	120	55	56,6

Mobile basso



	L	P	H
40479100	90	43,4	75
40479101	90	45,2	75

Mobile medio



	L	P	H
40479120	90	43,4	126,2
40479121	90	45,2	126,2

Coppia di mobili medi



	L	P	H
40479140	180	45,3	126,2
40479141	180	45,3	126,2

Coppia di mobili bassi



	L	P	H
40479130	180	45,3	75
40479131	180	45,3	75

Serie Elegant Pannellate S.O.



#12

capitolo | arredamento

Stile e funzionalità. Profili rigorosi. Forme decise e razionali. La linea direzionale Elegant non passa inosservata e colpisce per l'imponenza, la robustezza e l'eleganza dei piani e dei fianchi scrivania; disponibili nella doppia versione in melaminico (sp. 38 mm) o in metallo verniciato effetto cromato (70 x 20 mm).

Il design della linea direzionale unisce la tradizione all'innovazione, rendendone possibile l'allestimento sia in ambienti classici che moderni.

Possibilità di allestire postazioni direzionali con scrivania con entrambi i fianchi pannello o in metallo, oppure configurazioni manageriali con mobile di servizio portante reversibile destro o sinistro. Completano la gamma il tavolo riunioni e i mobili componibili.

Materiale melaminico bilaminato antigraffio ed antiriflesso conforme alle norme UNI e EN classe E1, ecologico ed ecosostenibile.

Due colori: nero venato e ciliegio arabis. Scrivania con mobile di servizio portante reversibile destro o sinistro.

Desktop sp. 38mm con bordo antishock in ABS 3mm. Mobile di servizio portante: struttura sp. 18 mm, due ampi cassetti

(il primo con serratura, dms. utili L72 P37,5 H17 cm) con eleganti e robuste maniglie in metallo, 2 vani a giorno (dimensioni utili L37,7 P48,2 H42,4 cm).



40461030 nero venato Scrivania direzionale legno L180 P90 H74 cm + mobile servizio rever. DX/SX - L160 P50 H54 cm - ingombro comp. 195 x 170 x 74 cm

40461056 ciliegio arabis Scrivania direzionale legno L180 P90 H74 cm + mobile servizio rever. DX/SX - L160 P50 H54 cm - ingombro comp. 195 x 170 x 74 cm

40461031 nero venato Scrivania direzionale legno L210 P90 H74 cm + mobile servizio rever. DX/SX - L160 P50 H54 cm - ingombro comp. 225 x 170 x 74 cm

40461057 ciliegio arabis Scrivania direzionale legno L210 P90 H74 cm + mobile servizio rever. DX/SX - L160 P50 H54 cm - ingombro comp. 225 x 170 x 74 cm



**Scrivanie serie Elegant Metal S.O.**

**penisola
di servizio
reversibile
dx e sx**

#12

capitolo | arredamento

40462030	nero venato	Scrivania direzionale metal L210 P90 H74 cm + mobile servizio rever. DX/SX - L160 P50 H54 cm - ingombro comp. 225 x 170 x 74 cm
40462056	ciliegio arabis	Scrivania direzionale metal L210 P90 H74 cm + mobile servizio rever. DX/SX - L160 P50 H54 cm - ingombro comp. 225 x 170 x 74 cm
40462031	nero venato	Scrivania direzionale metal L180 P90 H74 cm + mobile servizio rever. DX/SX - L160 P50 H54 cm - ingombro comp. 195 x 170 x 74 cm
40462057	ciliegio arabis	Scrivania direzionale metal L180 P90 H74 cm + mobile servizio rever. DX/SX - L160 P50 H54 cm - ingombro comp. 195 x 170 x 74 cm

Tavoli Riunione Elegant S.O.

Tavolo rettangolare con piano sp. 38 mm e bordo antiurto in ABS, 3 mm. Piedini regolabili in altezza.

40479030	A nero venato	Tavolo con fianchi in melaminico sp. 38 mm - L220 P100 H74 cm
40479056	A ciliegio arabis	Tavolo con fianchi in melaminico sp. 38 mm - L220 P100 H74 cm
40480030	B nero venato	Tavolo con gamba in metallo cromata - 70x20 mm L220 P100 H74 cm
40480056	B ciliegio arabis	Tavolo con gamba in metallo cromata - 70x20 mm L220 P100 H74 cm



FIANCO LEGNO



GAMBA APERTA METALLO



Finiture melaminico:



..30
Nero
venato



..56
Ciliegio
Arabis



Scrivanie Direzionali Elegant pannellate S.O.

Scrivanica con desktop e fianchi sp. 38 mm e bordo antiurto in ABS 3 mm colore grigio alluminio sul lato superiore e inferiore dei fianchi. Piedini regolabili in altezza. Tramezzo in melaminico (sp. 18 mm) h35 cm. Piano e fianchi scrivania sono separati da eleganti distanziali per il passaggio dei cavi.

	L	P	H
404630..	180	90	74
404640..	210	90	74



Scrivanie Direzionali Elegant Metal S.O.

Scrivanica direzionale con fianchi in metallo verniciato effetto cromo (70x20 mm) completi di piedini regolabili in altezza. Due traverse metalliche per la massima affidabilità e robustezza. Piano (sp. 38 mm) con bordo antiurto in ABS (sp. 3 mm).

	L	P	H
404650..	180	90	74
404660..	210	90	74



Cassettiera 3 cassetti su ruote Elegant S.O.

Cassettiera tre cassetti con maniglie in metallo. Guide metalliche con fermo a fine corsa. Completa di serratura sul primo cassetto e ruote pivotanti. Fornita montata.

	L	P	H
404670..	41,8	52	61,5



Armadi contenitori Linea Elegant S.O.

Struttura colore grigio alluminio. Top e fianchi finitura (sp. 14 mm) colore nero venato frassino e ciliegio arabis. Top, base e fianchi sp. 18 mm. Ripiani regolabili in altezza sp. 25 mm. Schiena sp. 10 mm. Piedini livellabili dall'interno. Disponibili moduli singoli (L82,8 cm) e doppi con top finitura unico (L162,8 cm). I mobili possono essere allestiti a giorno o completati con ante dotate di maniglie e serrature. Le ante sono disponibili in tutte le altezze nella versione in melaminico (sp. 18 mm) o in vetro fumè/melaminico (sp. 5/18 mm) per il mobile basso e per quello medio-alto.



coppia ante con serratura

doppio con ante opzionali



MOBILI BASSI

		L	P	H
404680..	Mobile basso a giorno 1 ripiano spostabile	82,8	43	81,4
404690..	Coppia di mobili bassi a giorno 2 ripiani - spostabili	162,8	43	81,4
404740..	Coppia ante in melaminico con serratura per mobile basso			
404750..	Coppia ante in vetro fumè/melaminico con serratura per mobile basso			



completi di TOP



coppia ante con serratura

MOBILI MEDI

		L	P	H
404700..	Mobile medio a giorno 2 ripiani spostabili	82,8	43	119,8
404710..	Coppia di mobili medi a giorno 4 ripiani - spostabili	162,8	43	119,8
404760..	Coppia ante in melaminico con serratura per mobile medio			



coppia ante con serratura

MOBILI ALTI

		L	P	H
404720..	Mobile medio-alto a giorno 3 ripiani spostabili	82,8	43	158,2
404730..	Coppia di mobili medio-alti a giorno 6 ripiani - spostabili	162,8	43	158,2
404770..	Coppia ante in melaminico con serratura per mobile medio-alto			
404780..	Coppia ante in vetro fumè/melaminico con serratura per mobile medio-alto			

Linea arredo Serie Smart

Linea operativa contemporanea progettata per un utilizzo quotidiano ed intensivo in grado di soddisfare tutte le esigenze funzionali ed estetiche. La gamma completa degli elementi permette di allestire ogni ambiente di lavoro, personalizzandolo con stile. Materiale biaminato nobilitato melaminico spessore 22 e 18 mm conforme norme UNI e EN classe E1. Piani antigraffio ed antiriflesso. Maniglie di mobili e cassetiere in robusto materiale antiurto colore grigio alluminio. Tutti gli elementi sono componibili per realizzare soluzioni personalizzate, dalle postazioni singole agli uffici completi.

#12

capitolo | arredamento



Scrivanie Linea Smart Metal S.O.

Scrivanie con dimensioni conformi alle normative sulla sicurezza dei posti di lavoro in ufficio. Bordatura dei piani in ABS 3mm antishock ed assenza di spigoli vivi. Le scrivanie sono disponibili nella versione con fianchi pannello in melaminico (sp. 22 mm) o con fianchi in metallo ad L verniciati effetto cromo completi di piedini regolabili in altezza e canalina passacavi ispezionabile. L'angolo di raccordo consente di creare postazioni di lavoro ad angolo come nella foto.



con
sottoscrivania
di serie

scrivania operativa

	L	P	H
404860..	80	80	72
404861..	120	80	72
404850..	140	80	72
404840..	160	80	72

Finiture melaminico:



..00
Faggio



..09
Rovere



..10
Bianco



..26
Grigio



..29
Noce chiaro



..30
Nero
venato



..31
Frassino
toscano

Angolari per scrivanie linea Smart S.O.

	L	P	H
395320.. Angolari 90° con gamba di supporto in metallo	80	80	72



angolare
per linea metal
e pannellata



Scrivanie Lineari Smart pannellate S.O.



	L	P	H
404830..	80	80	72
404831..	120	80	72
404820..	140	80	72
404810..	160	80	72



Cassettiere Linea Smart e Venere S.O.



Cassettiera 3 cassetti, il primo con serratura; con 4 ruote, 2 pivotanti. Cassettiera 1 cassetto con serratura + 1 classificatore per cartelle sospese con interasse 33 cm. Dotata di ruote pivotanti e meccanismo anti-ribaltamento.

		L	P	H
404880..	Cassettiera 3 cassetti	41,8	52	59,5
404890..	Cassettiera 1 cassetto + 1 cassetto per cartelle sospese	41,8	52	59,5

Armadi contenitori per linee Smart, Venere Plus, Skinny, Woody e Home S.O.



Armadi a giorno o completabili con ante dotate di serratura, disponibili in tre altezze. Top sp. 22mm, struttura sp. 18mm, ripiani riposizionabili da 18mm. Rifiniti posteriormente nello stesso colore della struttura in modo da poter essere utilizzati come pareti divisorie. Piedini regolabili in altezza. Ripiani regolabili in altezza con sistema di bloccaggio nella posizione desiderata.

#12

capitolo | arredamento



MOBILI BASSI

		L	P	H
404910..	Mobile basso a giorno 1 ripiano regolabile	80	35	72

ANTE MOBILE BASSO

404940..	Coppia ante in melaminico con serratura per mobile basso
40495000	Coppia ante in vetro satinato senza serratura per mobile basso

MOBILI MEDI

		L	P	H
404920..	Mobile medio a giorno 2 ripiani regolabili	80	35	120

ANTE MOBILE MEDIO

404960..	Coppia ante in melaminico con serratura per mobile medio
40500000	Coppia ante in vetro satinato senza serratura per mobile medio

MOBILI ALTI

		L	P	H
404930..	Mobile alto a giorno 3 ripiani regolabili	80	35	180

ANTE MOBILE ALTO

405010..	Coppia ante in melaminico con serratura per mobile alto
40502000	Coppia ante in vetro satinato senza serratura per mobile alto

Librerie Rainbow S.O.

Realizzate in melaminico bilaminato antigraffio e antiriflesso (sp. 16mm) conforme alle norme UNI e EN classe E1. Componibili per sovrapposizione e affiancamento. Antine disponibili anche in vetro temperato satinato sp. 4 mm. Ogni casella misura L 32,5 H32,5 cm (adatta a contenere registratori modello commerciale). La profondità utile è di 29 cm. Antina e cassetti dotati di pratico pomello. La coppia di cassetti è completa di retro in colore.



contiene registratori commerciali H 31 cm

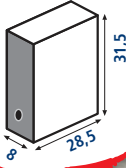

#12

capitolo | arredamento

Librerie a casellario Rainbow S.O.



		L	P	H
405040..	Libreria a 3 caselle	35,9	29,2	103,9
405050..	Libreria a 6 caselle	104,1	29,2	69,8
405051..	Libreria a 6 caselle scalare	104,1	29,2	103,9
405060..	Libreria a 9 caselle	104,1	29,2	103,9
405071..	Cassettiera 2 cassetti	32,5	28,8	32,5
405070..	Coppia antine colorate	32,2	1,8	32,1
40508000	Coppia antine vetro	32,2	1,8	32,1
40509000	kit 4 ruote			

Finiture melaminico:



..00
Faggio

..09
Rovere

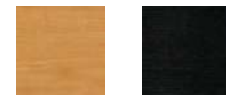

..29
Noce chiaro

..30
Nero venato



..10
Bianco

..26
Grigio



Casellario Maxi Rainbow S.O.



Contenitori a casellario realizzati in melaminico bilaminato antigraffi e antiriflesso conforme alle norme UNI e EN classe E1. Componibili per affiancamento. Top, fianchi, ripiani e base sp. 18 mm. Retro sp. 10 mm. Dimensione utile per singola casella: L37,2 P36,6 H37,2 cm.

#12

capitolo | arredamento



- 40505410** bianco  Casellario con 3 caselle a giorno
L41 P40 H120,6 cm (piedini compresi)
- 40505426** grigio  Casellario con 6 caselle a giorno
L80 P40 H120,6 cm (piedini compresi)
- 40505420** bianco  Casellario con 9 caselle a giorno
L119 P40 H120,6 cm (piedini compresi)
- 40505436** grigio
- 40505430** bianco
- 40505446** grigio

- 40505710** bianco
 - 40505726** grigio
 - 40505709** rovere
 - 40505438** rosso
 - 40505454** viola
 - 40505447** verde
- 

Set 3 antine pantografate con serratura
L36,8 H36,8 cm (sp. 18 mm)

Reception Concept S.O.



Reception ideale come postazione cassa in negozi, centri estetici ecc. o come reception in ambulatori, cliniche, piccoli uffici e ovunque sia necessaria una postazione di ricevimento confortevole ma compatta. Dotata di bancone con piano sagomato L140 P83 H73,3cm (sp. 25 mm). Mensola superiore L62,8 P32cm sp. 18 mm (H42 cm dal piano). Due ripiani L38,2 cm sotto il desktop sulla sinistra chiusi da un'anta con serratura. Fianco sinistro (sp. 25 mm) con foro passacavi in corrispondenza del ripiano inferiore. Bicolore.



- 40742509** bianco/rovere Bancone destro L142,5 P83 H 117 cm
- 40742609** bianco/rovere Bancone sinistro L142,5 P83 H 117 cm

- 40742556** bianco/frassino toscano Bancone destro L142,5 P83 H 117 cm
- 40742656** bianco/frassino toscano Bancone sinistro L142,5 P83 H 117 cm



Librerie Tetris S.O.

Librerie ad ante scorrevoli a 2,3 o 5 ante. Struttura e ante in truciolare nobilitato melaminico antigraffio ed antiriflesso. Spessore 18 mm. Piedini regolabili.



#12

capitolo | arredamento

Libreria bassa Tetris a 2 ante scorrevoli

40509100	bianco/rovere	Singola casella:
40509101	bianco/bianco	L57,2 P31,8 H35,4 cm
40509102	rovere/bianco	Libreria 2 ante:
40509103	rovere/rovere	L120 P35 H79 cm

Libreria Tetris a 3 ante scorrevoli

40509104	1 bianco/rovere	Singola casella:
40509105	1 bianco/bianco	L57,2 P31,8 H35,4 cm
40509106	1 rovere/bianco	Libreria 3 ante:
40509107	1 rovere/rovere	L120 P35 H116 cm

Libreria bassa Tetris a 5 ante scorrevoli

40509108	2 bianco/rovere	Singola casella:
40509109	2 bianco/bianco	L57,2 P31,8 H35,4 cm
40509110	2 rovere/bianco	Libreria 5 ante:
40509111	2 rovere/rovere	L120 P35 H191 cm

Librerie Concept S.O.



Librerie disponibile in 2 altezze: 198cm e 124 cm. Struttura in truciolare nobilitato melaminico. Ripiani fissi sempre bianchi sp.22 mm. Solido retro spessore 18 mm in finitura della libreria. Larghezza interna tra le fasce 60 cm. Spazio tra i ripiani in altezza 35 cm. Antine in finitura disponibili a parte.



Librerie Concept a 5 ripiani

40509200	1 bianco	Libreria alta a giorno
40509201	1 bianco/rovere	5 ripiani fissi
40509202	1 bianco/frassino	L100 P38,6 H198 cm

Librerie Concept a 3 ripiani

40509206	2 bianco	Libreria bassa a giorno
40509207	2 bianco/rovere	3 ripiani fissi
40509208	2 bianco/frassino	L100 P38,6 H124 cm

Coppia ante per libreria Concept

40509203	3 bianco	Coppia ante a scatto
40509204	3 bianco/rovere	senza maniglia
40509205	3 bianco/frassino	L60 H36,8 cm

Tavoli riunione Linea Smart e Venere S.O.



#12

capitolo | arredamento

Tavolo ovale:

Dimensioni in cm: L220 P110 H72 - Piano sp. 22 mm, bordo in ABS 3 mm, fianchi sp. 22 mm, tramezzo sp. 18 mm, supporti metallici per terminali 180° di diam. 6 cm. E' possibile realizzare tavoli di lunghezza maggiore inserendo uno o più moduli centrali (dimensioni 110x110 cm). Si ottengono così tavoli di cm L330 P110 H72 cm, L440 P110 H72 cm, ecc.

Tavolo rotondo:

Dimensioni in cm: diam. 120 H72 - Piano sp. 22 mm, profilo in PVC antiurto sagomato, gambe sp. 22 mm. Colori: noce chiaro e grigio, come Linea Smart.



Tavolo riunioni ovale

Tavolo riunioni rotondo

	L	P	H
404980.. ①	220	110	72

	Ø	H
405390.. ②	120	72



Finiture melaminico:

..00 Faggio	..09 Rovere	..10 Bianco	..26 Grigio	..29 Noce chiaro	..30 Nero venato



Armadio spogliatoio stretto 1-2-3 posti con divisorio sporco/pulito

Armadio spogliatoio monoblocco salvaspazio, con divisori sporco/pulito e ripiano superiore. Costruito in lamiera di acciaio di prima qualità. Colore grigio RAL 7035.

Consegnato già montato.



	L	P	H
28232100 S.O.	36	33	180
28234100 S.O.	69	33	180
28236100 S.O.	102	33	180



L'assortimento completo degli spogliatoi è da pagina 419



Armadio spogliatoio largo 1-2-3 posti con divisorio sporco/pulito

Armadio spogliatoio monoblocco, con divisori sporco/pulito e ripiano superiore.

Costruito in lamiera di acciaio di prima qualità. Colore grigio RAL 7035. Consegnato già montato.



	L	P	H
28231000 S.O.	42	50	180
28233000 S.O.	81	50	180
28235000 S.O.	120	50	180



Scrivanie Linea plus Venere S.O.



Scrivanie con dimensioni conformi alle normative sulla sicurezza dei posti di lavoro in ufficio anche nella versione doppia postazione lavoro Bench, configurabile in serie per allestire postazioni multiutente. Bordatura dei piani in ABS 3 mm antishock ed assenza di spigoli vivi. Piani in melaminico antigraffio ed antiriflesso (sp. 22 mm). Fianchi a ponte in metallo verniciato a polveri epossidiche colore grigio alluminio (sezione 40x40 mm), stesse finiture Linea Smart. Corredate di distanziali fra desktop e fianchi per il passaggio dei cavi. Traversa metallica. Gamma completa di allungo laterale reversibile destro o sinistro.

#12

capitolo | arredamento



SCRIVANIE VENERE L 140

		L	P	H
395330..	Venere plus scrivania	140	80	72

SCRIVANIE VENERE L 180

		L	P	H
403160..	Venere plus scrivania	180	80	72

SCRIVANIE VENERE L 160

		L	P	H
395332..	Venere plus scrivania	160	80	72

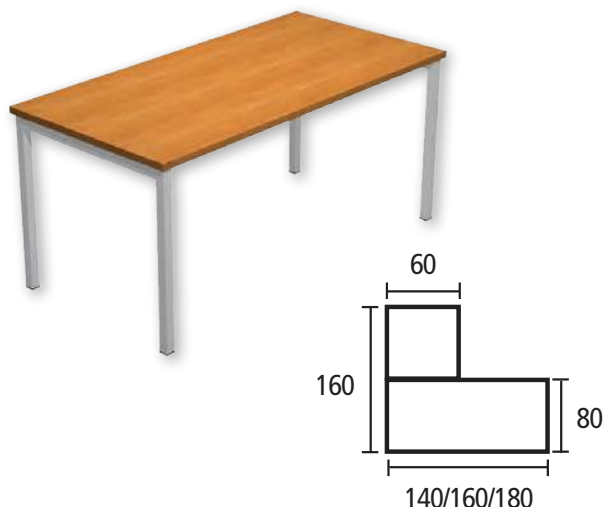

ALLUNGO REVERSIBILE DX / SX

		L	P	H
404020..	Venere plus allungo	80	60	72

Finiture melaminico:

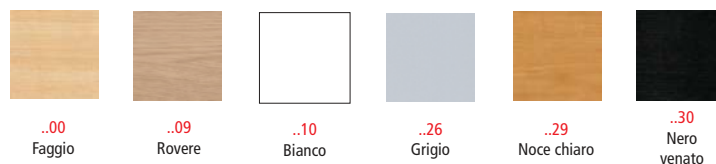



Scrivanie Linea Venere Plus Bench S.O.

Scrivanie con dimensioni conformi alle normative sulla sicurezza dei posti di lavoro nella versione doppia postazione lavoro Bench, configurabile in serie per allestire postazioni multiutente. Bordatura dei piani in ABS 3 mm antishock ed assenza di spigoli vivi. Piani in melaminico antigraffio ed antiriflesso (sp. 22 mm). Fianchi a ponte in metallo verniciato a polveri epossidiche colore grigio alluminio (sezione 40x40 mm). Corredate di distanziali fra desktop e fianchi per il passaggio dei cavi. Traversa metallica. Stesse finiture Linea Smart, Linea Venere utilizza tutta la linea contenitori della Linea Smart.

#12

capitolo | arredamento



SCRIVANIE BENCH FIANCHI VENERE L 140

		L	P	H
404050..	Venere plus bench con div. Incl.	140	164	72

SCRIVANIE BENCH FIANCHI VENERE L 160

		L	P	H
404900..	Venere plus bench con div. Incl.	160	164	72

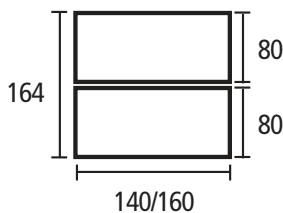

Cassettiera Linea Smart e Venere

Cassettiera 3 cassetti, il primo con serratura; con 4 ruote, 2 pivotanti. Cassettiera 1 cassetto con serratura + 1 classificatore per cartelle sospese con interasse 33 cm. Dotata di ruote pivotanti e meccanismo anti-ribaltamento.

		L	P	H
404880..	Cassettiera 3 cassetti	41,8	52	59,5
404890..	Cassettiera 1 cassetto + 1 cassetto per cartelle sospese	41,8	52	59,5

Reception S.O.



#12

capitolo | arredamento

Reception modulare dal design lineare e moderno. I banconi sono tutti autoportanti, compreso il modulo ad angolo 90° (reversibile destro/sinistro), e permettono l'allestimento di postazioni di lavoro personalizzate secondo le esigenze e lo spazio a disposizione. Gli elementi si integrano fra loro creando soluzioni flessibili, funzionali e dinamiche, per cui la reception non connota più una barriera, ma un'area di accoglienza, grazie anche allo speciale modulo per portatori di disabilità privo di sopralzo. Disegnata pensando all'utilizzatore moderno, i banconi sono completi di foro passacavi ed i sopralzi sono posti ad un'altezza di 117 cm, in modo da permettere il posizionamento di numerosi modelli di monitor di ultima generazione, anche di dimensioni generose, al di sotto di quest'ultimi. Ogni modulo è completo di separatori laterali (prof. 35 cm, sp. 18 mm) per garantire privacy ed isolamento acustico. Dotata di piedini regolabili in altezza. Profondità piani di lavoro 60 cm, profondità mensola sopralzo 30 cm. Robusta ed elegante si distingue per l'accostamento cromatico del bianco con il ciliegio arabis o del bianco con il nero venato, dando vita a configurazioni che ben si adattano ad ogni ambiente di lavoro. Materiale nobilitato bilaminato melaminico (sp. 18 e 22 mm) a bassa emissione di formaldeide, conforme alle norme UNI e EN classe E1. Finiture antigraffio e antiriflesso. Stesse finiture Linea Elegant.

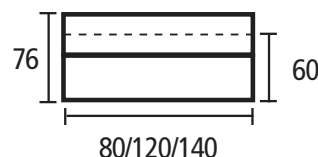

Finiture melaminico:

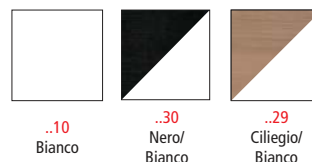

Modulo reception

		L	P	H
408100..	Modulo reception angolare	76	76	117
408500..	Modulo reception basso	80	97,5	72
407420..	Modulo reception	80	76	117
407750..	Modulo reception	120	76	117
408070..	Modulo reception	140	76	117



P Contatta il tuo agente
 potrà consigliarti la soluzione
 più adatta alle tue esigenze!



Reception linea Smart S.O.



Sopralzi bancone in melaminico composti da top (P30 cm - sp. 28 mm - con bordo antiurto in ABS 3 mm) e pannello frontale (H115 cm, sp. 18 mm). Completi di piedini regolabili in altezza. Materiale nobilitato melaminico conforme alle norme UNI e EN classe E1. I banconi si abbinano alle scrivanie della Serie Smart con fianchi pannello e sono disponibili in tre larghezze: 80, 140 e 160 cm. Sono componibili per affiancamento e si possono unire anche al bancone angolare 90° (realizzato in melaminico e completo di pannello frontale in metallo traforato). Il bancone ad angolo deve essere obbligatoriamente fissato ad una scrivania con bancone lineare sia alla sua destra che alla sua sinistra, altrimenti è impossibile procedere al suo montaggio.

Sopralzo reception lineare e ad angolo

			L	P	H
405410..	Sopralzo reception lineare		80	30	115
405470..	Sopralzo reception lineare		140	30	115
405480..	Sopralzo reception lineare		160	30	115
406470..	Sopralzo reception angolare		96	96	115
395320..	Angolare 90°		80	80	72
404830	Scrivanie pannellate		80	80	72
404820	Scrivanie pannellate		140	80	72
404810	Scrivanie pannellate		160	80	72

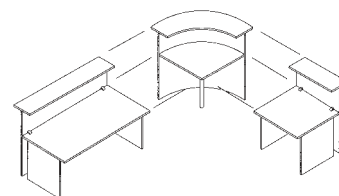

Finiture melaminico:



..26
Grigio



..29
Noce chiaro

Armadi Componibili con Sopralzo per Linea Smart, Venere Plus S.O.

Armadio componibile particolarmente robusto e stabile costituito da struttura alta 200 cm completabile con sopralzo alto 40 cm. Grande profondità di 44 cm e larghezza di 90 cm. Struttura spessore 18 mm. Lato posteriore rifinito da ambo i lati con pannello rigido in spessore 10 mm. Ripiani interni in sp. 25 mm. L'armadio alto è disponibile in tre versioni: a giorno, con ante basse battenti in melaminico con serratura, con ante basse battenti in melaminico con serratura + ante medie battenti in vetro acidato senza serratura e con ante alte battenti in melaminico con serratura. Il sopralzo è dotato di ante battenti in melaminico senza serratura. Dotato di piedini regolabili per la massima stabilità e 4 ripiani di cui 3 regolabili in altezza. Può ospitare i raccoglitori fino a h.36 cm. Stesse finiture linea Smart.

#12

capitolo | arredamento



		L	P	H
417831..	Armadio a giorno 1 ripiano	90	46	85

		L	P	H
417841..	Armadio ante basse 1 ripiano	90	85	85



ARMADIO A GIORNO

		L	P	H
417830..	Armadio a giorno 4 ripiani	90	46	200



ARMADIO GIORNO ANTE BASSE

		L	P	H
417840..	Armadio ante basse 4 ripiani	90	46	200



ARMADIO ANTE BASSE VETRO

		L	P	H
417850..	Armadio ante basse+vetro 4 ripiani	90	46	200



ARMADIO ALTO ANTE PIENE

		L	P	H
417860..	Armadio ante alte piene 4 ripiani	90	46	200

SOPRALZO

		L	P	H
417870..	Sopralzo c/ante piene	90	46	40



Finiture melaminico:



..09
Rovere



..10
Bianco



..26
Grigio



..29
Noce chiaro

Linea Bridge S.O.



#12

capitolo | arredamento

Questa linea elegante ed essenziale, rappresenta la soluzione ideale per allestire ambienti open-space con postazioni di lavoro multiple. La linea propone sia un'ampia gamma di scrivanie singole che la postazione di lavoro doppia, allestibile con o senza pannello divisorio opzionale. Lo spazio fra i due piani di lavoro contrapposti è di 8 cm. L'esclusivo sistema di assemblaggio permette di allestire postazioni multiple affiancate le une alle altre utilizzando una sola gamba intermedia a profondità ridotta in corrispondenza del punto di giunzione fra le postazioni doppie. Questa soluzione tecnica offre la possibilità di ridurre gli ingombri a vantaggio dell'utilizzabilità e consente anche un risparmio economico. Produzione certificata conforme alle procedure UNI EN ISO 9001.



VERSIONE ROVERE

Le scrivanie per postazione singola o multipla, sono in bilaminato nobilitato melaminico conforme alle norme UNI e EN classe E1, antigraffi o ed antiriflesso, hanno spessore 25 mm con bordo spessore 2 mm in ABS resistente agli urti. Sono caratterizzate da robuste gambe a ponte in metallo a sezione quadrata (50 x 50 mm) verniciate a polveri epossidiche nel colore grigio alluminio, complete di piedini regolabili in altezza e fori passacavi.

Scrivanie Lineari per Postazioni Singole

39533359	1	rovere	Scrivania L120 P80 H72,5 cm
39533360	1	bianco	Scrivania L120 P80 H72,5 cm
39533369	1	rovere	Scrivania L140 P80 H72,5 cm
39533370	1	bianco	Scrivania L140 P80 H72,5 cm
39533379	1	rovere	Scrivania L160 P80 H72,5 cm
39533380	1	bianco	Scrivania L160 P80 H72,5 cm
39533389	1	rovere	Scrivania L180 P80 H72,5 cm
39533390	1	bianco	Scrivania L180 P80 H72,5 cm
39533399	2	rovere	Allungo L80 P60 H72,5 cm
39533400	2	bianco	Allungo L80 P60 H72,5 cm

Scrivanie a 2 Postazioni Contrapposte Bench

39533409	3	rovere	Bench L120 P168 H72,5 cm – 2 postazioni L120 P80 cm
39533410	3	bianco	Bench L120 P168 H72,5 cm – 2 postazioni L120 P80 cm
39533429	3	rovere	Bench L140 P168 H72,5 cm – 2 postazioni L140 P80 cm
39533430	3	bianco	Bench L140 P168 H72,5 cm – 2 postazioni L140 P80 cm
39533449	3	rovere	Bench L160 P168 H72,5 cm – 2 postazioni L160 P80 cm
39533450	3	bianco	Bench L160 P168 H72,5 cm – 2 postazioni L160 P80 cm
39533469	3	rovere	Bench L180 P168 H72,5 cm – 2 postazioni L180 P80 cm
39533470	3	bianco	Bench L180 P168 H72,5 cm – 2 postazioni L180 P80 cm

Postazioni Doppie Aggiuntive per Scrivanie Bench

39533419	4	rovere	Aggiunta L120 P168 H72,5 cm – 2 postazioni L120 P80 cm
39533420	4	bianco	Aggiunta L120 P168 H72,5 cm – 2 postazioni L120 P80 cm
39533439	4	rovere	Aggiunta L140 P168 H72,5 cm – 2 postazioni L140 P80 cm
39533440	4	bianco	Aggiunta L140 P168 H72,5 cm – 2 postazioni L140 P80 cm
39533459	4	rovere	Aggiunta L160 P168 H72,5 cm – 2 postazioni L160 P80 cm
39533460	4	bianco	Aggiunta L160 P168 H72,5 cm – 2 postazioni L160 P80 cm
39533479	4	rovere	Aggiunta L180 P168 H72,5 cm – 2 postazioni L180 P80 cm
39533480	4	bianco	Aggiunta L180 P168 H72,5 cm – 2 postazioni L180 P80 cm

Pannello Divisorio Opzionale per Scrivanie Bench

39533489	5	rovere	Pannello Div. L120 H40 cm
39533490	5	bianco	Pannello Div. L120 H40 cm
39533499	5	rovere	Pannello Div. L140 H40 cm
39533500	5	bianco	Pannello Div. L140 H40 cm
39533509	5	rovere	Pannello Div. L160 H40 cm
39533510	5	bianco	Pannello Div. L160 H40 cm
39533519	5	rovere	Pannello Div. L180 H40 cm
39533520	5	bianco	Pannello Div. L180 H40 cm



VERSIONE BIANCA



Tavolo Riunioni Bridge

39533492	11	rovere	Tavolo riunione L160 P120 H72,5 cm
39533491	11	bianco	Tavolo riunione L160 P120 H72,5 cm
39533494	12	rovere	Modulo aggiuntivo L160 P120 H72,5 cm
39533493	12	bianco	Modulo aggiuntivo L160 P120 H72,5 cm

consegnata
montata

Cassettiere su Ruote Bridge

40488509	6	rovere	Cassettiera 3 cassetti L44 P60 H60 cm
40488510	6	bianco	Cassettiera 3 cassetti L44 P60 H60 cm
40488609	7	rovere	Cassettiera 1 cassetto + 1 cassetto per cartelle sospese L44 P60 H60 cm
40488610	7	bianco	Cassettiera 1 cassetto + 1 cassetto per cartelle sospese L44 P60 H60 cm

Armadi Contenitori Bridge

Armadi a giorno e con ante dotate di serratura e maniglie in metallo. Top da 25mm e ripiani da 18mm. Retro rifinito nello stesso colore della struttura.

Armadi a giorno

40491509	8	rovere	Mobile basso a giorno 1 ripiano regolabile L80 P45 H73 cm
40491510	8	bianco	Mobile basso a giorno 1 ripiano regolabile L80 P45 H73 cm
40491709	9	rovere	Mobile medio a giorno 3 ripiani regolabili L80 P45 H136 cm
40491710	9	bianco	Mobile medio a giorno 3 ripiani regolabili L80 P45 H136 cm
40491909	10	rovere	Mobile alto a giorno 3 ripiani regolabili + 1 fisso L80 P45 H181,8 cm
40491910	10	bianco	Mobile alto a giorno 3 ripiani regolabili + 1 fisso L80 P45 H181,8 cm



Armadi con ante

40491609	A	rovere	Mobile basso con ante con serr. 1 ripiano regolabile L80 P46 H73 cm
40491610	A	bianco	Mobile basso con ante con serr. 1 ripiano regolabile L80 P46 H73 cm
40491809	B	rovere	Mobile medio con ante con serr. 3 ripiani regolabili L80 P46 H136 cm
40491810	B	bianco	Mobile medio con ante con serr. 3 ripiani regolabili L80 P46 H136 cm
40491959	C	rovere	Mobile alto con ante con serr. 3 ripiani regolabili + 1 fisso L80 P46 H181,8 cm
40491960	C	bianco	Mobile alto con ante con serr. 3 ripiani regolabili + 1 fisso L80 P46 H181,8 cm





Armadi alti larghezza 45 cm Bridge S.O.



40491911	rovere	Mobile alto a giorno 3 ripiani regolabili + 1 fisso L45 P46 H181,8 cm
40491912	bianco	Mobile alto a giorno 3 ripiani regolabili + 1 fisso L45 P46 H181,8 cm
40491913	rovere	Mobile alto con anta con serr. 3 ripiani regolabili + 1 fisso L45 P46 H181,8 cm
40491914	bianco	Mobile alto con anta con serr. 3 ripiani regolabili + 1 fisso L45 P46 H181,8 cm



Mobile di Servizio Bridge con ruote

40491917	rovere	Mobile su ruote L68 P52 H77 cm
40491918	bianco	Mobile su ruote L68 P52 H77 cm



Mobile con Ante Scorrevoli Bridge

40491915	rovere	Mobile con ante scorrevoli L185 P46 H73 cm
40491916	bianco	Mobile con ante scorrevoli L185 P46 H73 cm



Classificatore per cartelle sospese Bridge

40491919	rovere	Classificatore a 2 cassetti L80 P46 H73 cm
40491920	bianco	Classificatore a 2 cassetti L80 P46 H73 cm

Tavoli multifunzione Taxi S.O.

Tavoli multifunzione con meccanismo di ribaltamento del piano (sp. 25 mm) in nobilitato melaminico antigraffio e antiriflesso. Struttura in metallo bianco con ruote con freno. Piede lungo 69 cm. Facile da montare, con il suo meccanismo permette un comodo ribaltamento del piano di 90°, dando quindi la possibilità di accostare più tavoli insieme e occupare meno spazio. Ideali per convegni, sale stampa, servizi di catering.



39533210	bianco	Tavolo L140 P80 H73,7 cm
39533209	rovere	Tavolo L140 P80 H73,7 cm
39533310	bianco	Tavolo L160 P80 H73,7 cm
39533309	rovere	Tavolo L160 P80 H73,7 cm
39533320	nero	Kit 4 ganci per collegamento fra tavoli

GANCI DI COLLEGAMENTO FRA TAVOLI





Linea Home Scrivanie S.O.

Piano scrivania in spessore 22 mm. Materiale in melaminico antigraffio ed antiriflesso con bordo in spessore arrotondato, con assenza di spigoli vivi. Gambe inclinate in metallo bianco, oppure in legno massello. Due cassetti posti sotto il piano scrivania. Sistema qualità certificato ISO 9001. Dimensioni scrivania L120 P68 H74,4 cm.



40402500 Scrivania L120 P68 H74,4 con gambe in metallo bianche



40402501 Scrivania L120 P68 H74,4 con gambe in legno massello

#12

capitolo | arredamento

Linea Home Workstation S.O.



Scrivania con piano in spessore 22 mm, profondità da 60 o da 80 cm e lunghezza da 130 o da 160 cm. Altezza scrivania 81,5 cm. Il piano scrivania appoggia su libreria Tetris bianca con 2 ante scorrevoli rovere, di dimensioni L120 P35 H79 cm. Totale profondità scrivania più mobile 120 o 140 cm.

le gambe inclinate possono essere on in metallo bianco o in legno massello. Piani in truciolare nobilitato melaminico, finitura antigraffio e antiriflesso, in classe E1. Bordature dei piani con abs in spessore sempre in rovere chiaro, con assenza di spigoli vivi.



40402502 Workstation L130 P120 H81,5 con gambe in metallo bianche

40402504 Workstation L160 P140 H81,5 con gambe in metallo bianche



40402503 Workstation L130 P120 H81,5 con gambe in legno massello

40402505 Workstation L160 P140 H81,5 con gambe in legno massello



Linea Blade S.O.



Il design delle gambe delle scrivanie, dei tavoli riunione e delle cassettiere alte costituisce l'elemento distintivo della linea Blade. I profili in metallo sezione 20x20 mm, utilizzati anche per le strutture delle librerie da sovrapporre agli armadi bassi, connotano leggerezza e permettono l'allestimento di un arredo moderno ed essenziale. Perfetta per l'allestimento di uffici operativi dinamici, ma funzionali.

Ideale per la realizzazione di uffici semidirezionali caratterizzati da forme sottili ma decise.





Finiture piani melaminici con strutture metalliche:

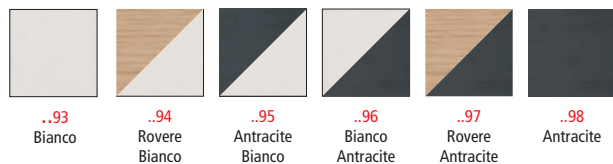

Scrivania profondità 80 cm



	L	P	H
859414..	120	80	74,4
859412..	140	80	74,4
859413..	160	80	74,4
859415..	180	80	74,4

Allungo



	L	P	H
859471 ..	80	50	74,4

Scrivania profondità 60 cm



	L	P	H
859484..	120	60	74,4
859482..	140	60	74,4

Tavolo riunioni



	L	P	H
859425..	180	110	74,4



	L	P	H
859416..	41,5	49,5	57,6

Cassettiera alta con struttura metallica



	L	P	H
859417..	41,5	50	72,2

Cassettiera alta con struttura metallica e top



	L	P	H
859419..	80	50	74,4

Libreria bassa



	L	P	H
859420..	90	44	80

Libreria media



	L	P	H
859421..	90	44	119

Libreria bassa sovrapposta a mobile basso



	L	P	H
859422..	90	46	165

Libreria media sovrapposta a mobile basso



	L	P	H
859423..	90	46	204

Mobile basso



	L	P	H
859430..	90	46	85



859431..	90	46	85
-----------------	----	----	----

Mobile alto



	L	P	H
859432..	90	44	200
859433..	90	45,8	200

Mobile alto con ante in vetro



	L	P	H
859434..	90	45,8	200

Mobile alto con ante basse



	L	P	H
859435..	90	45,8	200

Sopralzo



	L	P	H
859436..	90	45,8	40

Libreria ante scorrevoli



	L	P	H
859437..	120	35	79
859438..	120	35	116,2
859439..	120	35	190,6



Linea Direzionale T45 S.O.

Piani scrivania realizzati in conglomerato ligneo spessore 38 mm, rivestito con melaminico antiriflesso, antigraffio e lavabile, bordati sui 4 lati in ABS antiurto spessore 2 mm. Aggregati alle gambe pannello mediante apposita ferramenta. Le gambe pannellate anch'esse realizzate in conglomerato ligneo spessore 38 mm e bordate in ABS. Le gonne realizzate in conglomerato ligneo spessore 18 mm rivestito con melaminico antiriflesso, antigraffio e lavabile con bordi perimetrali in carta spessore 0,4 mm in tinta.

#12

capitolo | arredamento

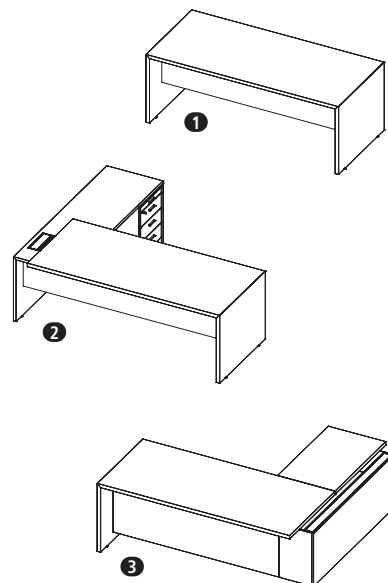

Finiture:



olmo



bianco

				L	P	H
42641180	①	finitura olmo	Scrivania direzionale	180	90	73
42641200	①	finitura olmo	Scrivania direzionale	200	90	73
42641300	②	finitura bianco/olmo	Scrivania direzionale con dattilo strutturale DX + cassetiera 3+1 cassetti	200	190	73
42641400	③	finitura bianco/olmo	Scrivania direzionale con dattilo strutturale SX + cassetiera 3+1 cassetti	200	190	73
42641500	②	finitura bianco/olmo	Scrivania direzionale con dattilo strutturale DX + cassetiera 3+1 cassetti	220	190	73
42641600	③	finitura bianco/olmo	Scrivania direzionale con dattilo strutturale SX + cassetiera 3+1 cassetti	220	190	73

Linea Practika S.O.



#12

capitolo | arredamento

Piani scrivania realizzati in conglomerato ligneo spessore 25 mm, rivestito con melaminico antiriflesso, antigraffio e lavabile, bordati sui 4 lati in ABS antiurto in tinta spessore 2 mm. Le gambe metalliche a ponte P3 sono realizzate in tubo d'acciaio 4x4 cm spessore 1,5 mm; e sono collegate tra di loro da trave d'acciaio 6x3 cm spessore 1 mm. Dotate di tappi con piedini livellatori. La struttura metallica è verniciata a polveri epossidiche.

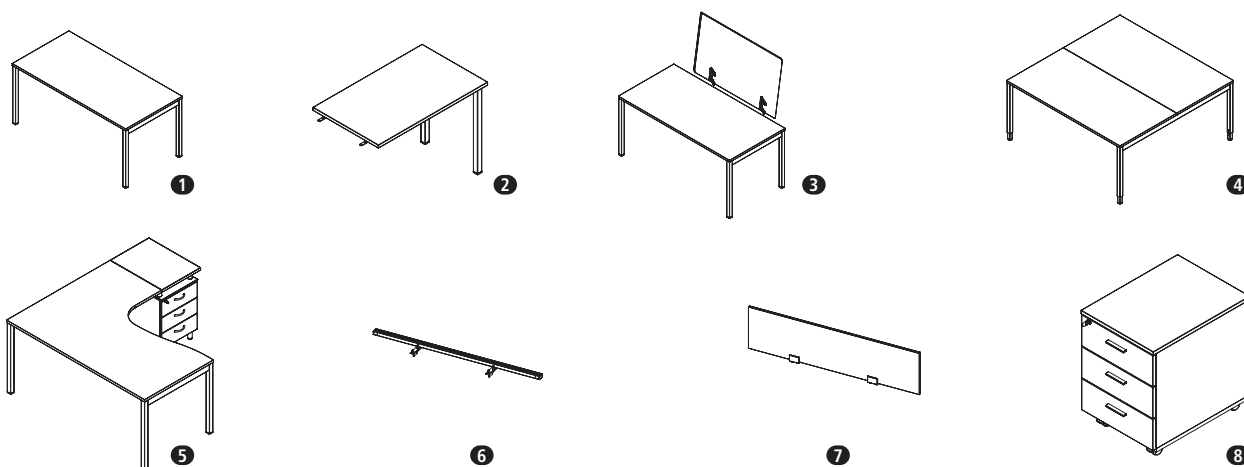

			L	P	H	
42545010	1	piano bianco /gambe bianche	Scrivania operativa	160	80	73
42545110	1	piano bianco /gambe bianche	Scrivania operativa	180	80	73
42545210	2	piano bianco /gambe bianche	Allungo dattilo	80	60	73
42545095	3	piano bianco /pinze alluminio	Divisorio melaminico per scrivania singola con pinze di fissaggio	160	1,8	42
42545094	3	piano bianco /pinze alluminio	Divisorio melaminico per scrivania singola con pinze di fissaggio	180	1,8	42
42545310	4	piano bianco /gambe bianche	Scrivania operativa bench	160	160	73
42545410	5	piano bianco /gambe bianche	Isola di lavoro con cassetiera 3 cassetti dx	160	120	73
42545510	5	piano bianco /gambe bianche	Isola di lavoro con cassetiera 3 cassetti sx	160	120	73
42545099	6	bianco	Binario collegamento divisorio per scrivania singola o bench	160		
42545098	7	piano bianco	Divisorio melaminico per integrazione a binario	160	2	32
42545097	6	bianco	Binario collegamento divisorio per scrivania singola o bench	180		
42545096	7	piano bianco	Divisorio melaminico per integrazione a binario	180	2	32
42545610	8	finitura bianca	Cassetiera 3 cassetti	42	56	58



Contenitori Officity S.O.

Le strutture hanno uno spessore di 18 mm, schienali di 8 mm e i ripiani 25 mm, tutti realizzati in conglomerato ligneo rivestito con melaminico antiriflesso, antigraffio e lavabile. Gli schienali sono a vista. Tutti i ripiani sono dotati di particolari reggipiani a scomparsa che evitano la flessione dei fianchi sotto carico e che consentono lo spostamento in altezza ogni 32 mm. La struttura è dotata di 5 piedini livellatori in ABS.

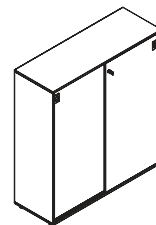
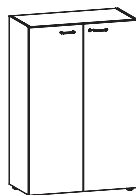
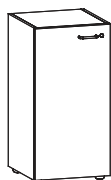
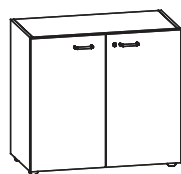

L P H

42647000	bianco	Mobile basso a giorno	86	43	86
42647001	bianco	Mobile basso con ante	86	43	86
42647002	bianco	Mobile basso a giorno	43	43	86
42647003	bianco	Mobile basso con anta	43	43	86
42647004	bianco	Mobile basso con ante scorrevoli	120	43	86

L P H

42647005	bianco	Mobile medio a giorno	86	43	131
42647006	bianco	Mobile medio con ante	86	43	131
42647007	bianco	Mobile medio a giorno	43	43	131
42647008	bianco	Mobile medio con anta	43	43	131
42647009	bianco	Mobile medio con ante scorrevoli	120	43	131

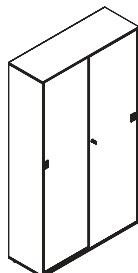
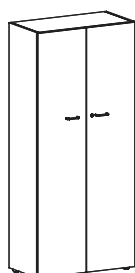

L P H

42647010	bianco	Mobile alto a giorno	86	43	214
42647011	bianco	Mobile alto con ante	86	43	214
42647012	bianco	Mobile alto a giorno	43	43	214
42647013	bianco	Mobile alto con anta	43	43	214
42647014	bianco	Mobile alto con ante scorrevoli	120	43	214

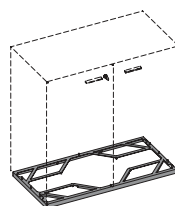

L P H

42647703	bianco	Zoccolo	86	43	
42647704	bianco	Zoccolo	43	43	
42647705	bianco	Zoccolo	120	43	

#12

capitolo | arredamento

Tavoli riunioni Cubo T45 S.O.

Realizzato in pannello di conglomerato ligneo sp. 30 mm. Bordato in ABS rivestimento del piano in melaminico antiriflesso, antigraffio e perfettamente lavabile. Finitura colore olmo, il piano è provvisto di bocca passacavi, ogni elemento è accostabile con apposita ferramenta di fissaggio. Si possono ottenere piani multipli (260-420 cm).



Finiture:

L P H

42641700	olmo	Tavolo riunioni struttura cubo	140	140	73
-----------------	------	--------------------------------	-----	-----	----



olmo



Reception Officity Z2 S.O.



#12

capitolo | arredamento

Moduli strutturali lineari, realizzati in pannelli conglomerato ligneo spessore 25 mm, rivestiti mediante carta decorativa impregnata in resina melaminica bianca, con bordi perimetrali in ABS antiurto spessore 2 mm in tinta. Composti da un pannello orizzontale di 200 mm e un pannello verticale, aggregati mediante apposita ferramenta a 90°, nei lati in giunzione tagliati a 45°. Dotati di piedini con regolazione da 0 a 12 mm. Piani di lavoro Realizzati in pannello in conglomerato ligneo spessore 30 mm, rivestiti mediante carta decorativa impregnata in resina melaminica bianca con bordi perimetrali in ABS antiurto 2 mm in tinta. Mensole accettazione in melaminico, realizzate in pannelli in conglomerato ligneo spessore 30 mm, rivestiti mediante carta decorativa impregnata resina melaminica bianca, noce canaletto, wengè e olmo, con bordi perimetrali in ABS antiurto spessore 2 mm in tinta. Possibilità di applicare strip LED per illuminazione pannello accettazione.

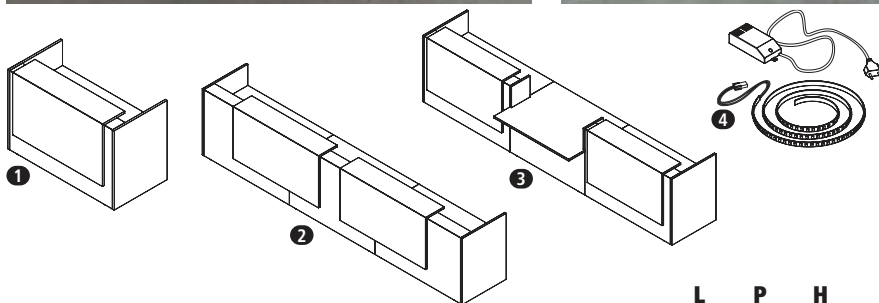

Finiture:



..10
bianco



..00
wengè/
bianco



..29
noce canaletto/
bianco



..28
olmo/bianco

		L	P	H
426510..	1 Modulo reception 1 postazione	166	88	113
426511..	2 Modulo reception 2 postazioni	426	88	113
426512..	3 Modulo reception 2 postazioni + disabili	426	112,5	113
42651300	4 Luce led per mensola accettazione con alimentatore ed interruttore on/off			



Pannelli fonoassorbenti Zen con lampada Led



Finiture tessuti ignifughi:

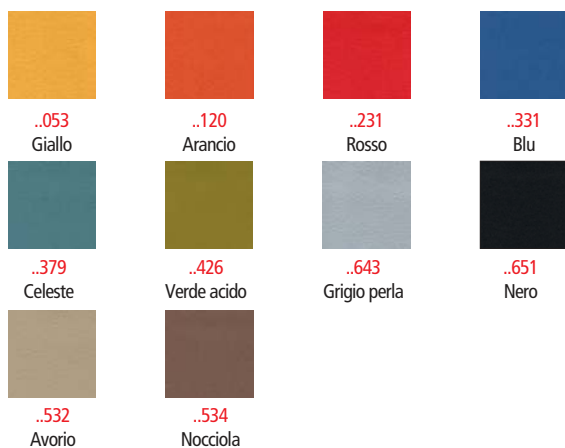

Pannello rotondo Sphere Light medio

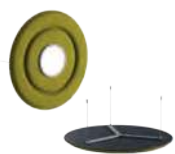

	Ø	P	H
8500090..	90	-	-

con kit di fissaggio incluso

Pannello rotondo Sphere Light grande

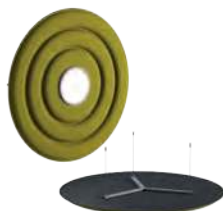

	Ø	P	H
8500121..	120	-	-

con kit di fissaggio incluso

Pannelli fonoassorbenti
sono a pagina 664



Zen Sphere Light è un elegante lampadario che integra un pannello fono assorbente di forma circolare. Il lampadario viene consegnato completo di lampada led a luce bianca (4000 K), e di relativa piastra di supporto per fissaggio a soffitto con tre cavi di acciaio regolabili in lunghezza.



#12

capitolo | arredamento



Linea direzionale Delta S.O.



Una scrivania direzionale interamente in legno, con e senza allungo, dalle linee nette e decise. Un avvicendamento di pannelli da 35 mm che si avvicinano senza toccarsi. Si distingue per piccoli dettagli. La giunzione tra piano e fianco, un'unione senza contatto visibile, valorizza lo spessore dei pannelli e li rende leggibili. La scrivania è proposta in un'unica finitura o con la differenziazione tra piano di lavoro e gambe pannellate. Un effetto estetico che cambia completamente la percezione del prodotto, rendendolo unico e personale. Il contenitore a parete esprime lo stesso avvicendamento di vuoti e di pieni che caratterizza l'intera collezione. Un filo conduttore stilistico riconoscibile.



Linea Delta

Finitura melaminica

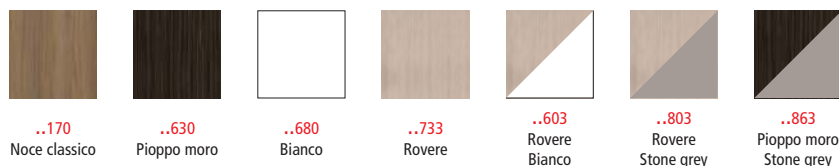

Scrivania direzionale

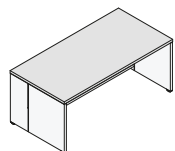

	L	P	H
85110..	180	90	75
85111..	200	90	75

Allungo

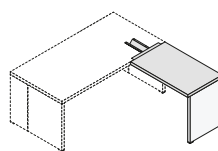

	L	P	H
85172..	100	60	75

Scrivania direzionale con allungo contenitore

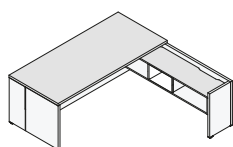

	L	P	H
SX 85171..	200	210	75
DX 85168..	200	210	75

Set cassetti con serratura per allungo

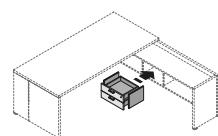

	L	P	H
85165..	43,8	37,8	24,2

Cassettiera su ruote



	L	P	H
85780..	42,1	55,2	57,3

Tavolo riunioni

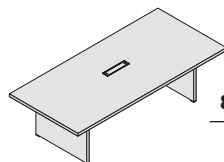

	L	P	H
85253..	260	120	75

Contromobile basso

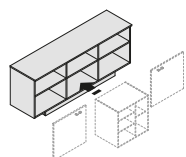

	L	P	H
85462..	179,5	46,9	72,6

possibilità di utilizzo antine ed elementi libreria

Contromobile medio

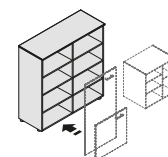

	L	P	H
85472..	120,4	46,9	123,6

possibilità di utilizzo antine ed elementi libreria

Elemento libreria per contromobile

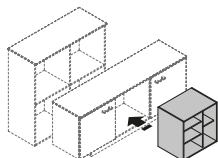

	L	P	H
85473..	57,2	42,6	57,2

Antina bassa dx o sx senza serratura per contromobile

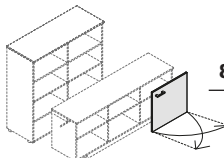

	L	P	H
85476..	60	1,8	70

Anta media dx o sx senza serratura per contromobile

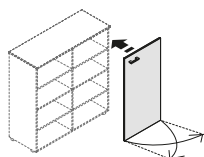

	L	P	H
85477..	60	1,8	120









Linea Enosi S.O.





Enosi si impone per le sue forme moderne, sempre attuali e perfettamente abbinabili in ambienti classici e moderni. Il piano in vetro temperato evolve ulteriormente l'estetica della scrivania. La lucentezza della superficie si abbina correttamente sia con la gamba cromo che con la versione verniciata.



Finiture piani in vetro e struttura metallica

					
..610 Vetro Nero Bianco	..710 Vetro Nero Nero	..910 Vetro Nero Cromato	..678 Vetro extra bianco Bianco	..778 Vetro extra bianco Nero	..978 Vetro extra bianco Cromato

Finiture piani in melaminico e struttura metallica

			
..680 Melam. Bianco Bianco	..560 Melam. Nero Nero	..956 Melam. Nero Cromato	..980 Melam. Bianco Cromato

Scrivania direzionale piano in vetro

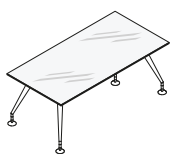

	L	P	H
85427..	180	90	74
85401..	180	90	74

Cassettiera su ruote



	L	P	H
85208..	44,2	53,2	59,7

Scrivania direzionale in vetro con distanziali

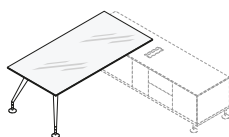

	L	P	H
85434..	200	90	74
85410..	200	90	74

completare sempre con mobile di servizio su piedini

Mobile di servizio con elemento libreria e top access

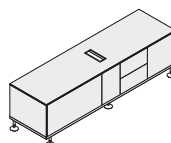

	L	P	H
85226..	212,3	60	49,2

Allungo in vetro

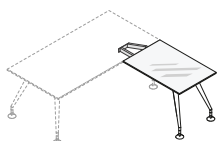

	L	P	H
85436..	100	65	74
85413..	100	65	74

Tavolo riunione in melaminico

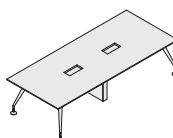

	L	P	H
85385..	280	120	74



Linea Oxi T S.O.



#12

capitolo | arredamento

Oxi T si caratterizza per la gamba a T minimal e sempre attuale. Con le sue soluzioni geometriche e tecniche soddisfa qualsiasi esigenza funzionale e di layout, inserendosi perfettamente in ogni ambiente grazie anche alle numerose finiture e agli accessori. Le postazioni di lavoro, semplici o con piano sagomato, si integrano con contenitori di varia tipologia e dimensione e soddisfano le più diverse esigenze estetiche e funzionali, creando effetti compositivi sempre piacevoli.



Finitura melaminica sp. 25 mm e strutture metalliche

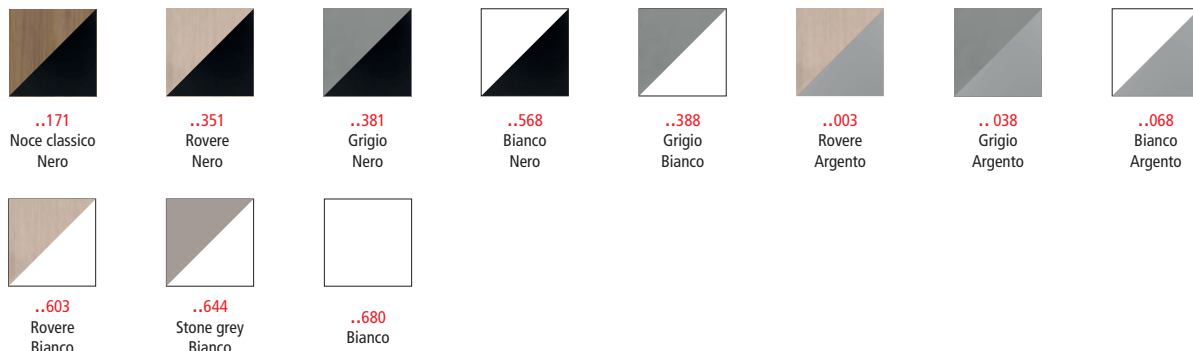

Scrivania con gamba a T

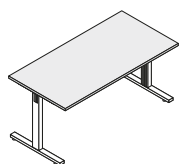

	L	P	H
85087..	80	80	73,6
85088..	100	80	73,6
85089..	120	80	73,6
85090..	140	80	73,6
85091..	160	80	73,6
85092..	180	80	73,6

Allungo

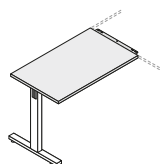

	L	P	H
85025..	80	60	73,6
85093..	100	60	73,6

Workstation gamba a T

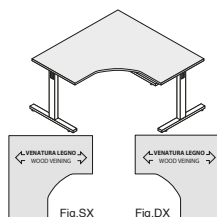

	L	P	H
SX - 85026..	140	140	73,6
DX - 85027..	140	140	73,6

Tavolo riunioni circolare con basamento metallico

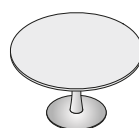

	Ø	H
85468..	80	71,8
85469..	100	71,8
85470..	120	71,8

Penisola per scrivania prof. 80 cm

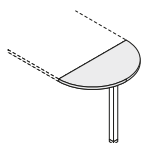

	L	P	H
85558..	80	40	73,6

Angolo di raccordo a 90°



	L	P	H
85589..	80	80	2,5

Attenzione: non appoggiare grossi pesi sul componente angolare.

Tavolo riunioni

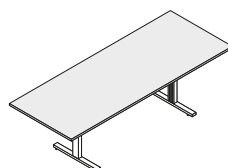

	L	P	H
85571..	210	100	73,6
85572..	260	100	73,6

Cassettiera su ruote



	L	P	H
85301..	42,1	55,2	57,3



Rapidissima e semplice da montare, questa libreria in legno e metallo, utile anche per negozi e ufficio, è l'oggetto ideale per chi ha bisogno di tanto spazio utile per libri o materiale espositivo. La libreria deve essere fissata a parete e ha una portata indicativa per ogni ripiano di circa 30 kg, uniformemente distribuiti. I montanti sono in tubolare di acciaio decapato, prodotti secondo la norma EN 10305-5/5, a sezione tonda e dotati di piedini di livellamento. Il sistema a incastro tra i montanti e le mensole avviene tramite tubolari in acciaio a sezione quadrata di mm 15x15 verniciati con polveri elettrostatiche di resine epossì poliesteri. Le mensole sono in melaminico nobilitato in classe E1, con spessore 25 mm e bordato perimetralmente con bordo ABS sp. 2 mm in tinta con la superficie.



Finiture strutture metalliche:

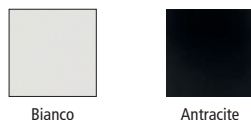

Bianco

Antracite

Finiture ripiani in melaminico



Bianco

Rovere

Noce classico

Pioppo moro

Libreria bianca con struttura antracite

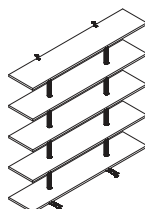

28340104	L	P	H
	180	38	190

Libreria bianca con struttura bianca

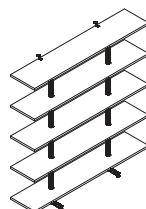

28340100	L	P	H
	180	38	190

Libreria noce classico con struttura antracite

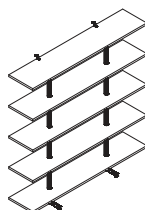

28340107	L	P	H
	180	38	190

Libreria noce classico con struttura bianca

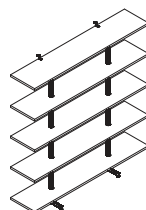

28340103	L	P	H
	180	38	190

Libreria rovere con struttura antracite

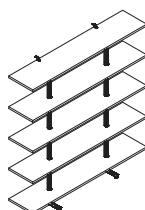

28340105	L	P	H
	180	38	190

Libreria rovere con struttura bianca

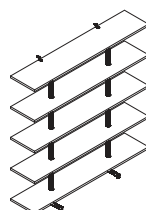

28340101	L	P	H
	180	38	190

Libreria pioppo moro con struttura antracite

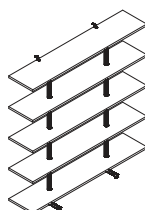

28340106	L	P	H
	180	38	190

Libreria pioppo moro con struttura bianca

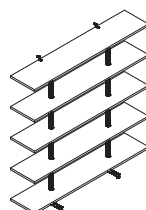

28340102	L	P	H
	180	38	190

Contenitori per linee Delta, Enosi e Oxi T S.O.



#12

capitolo | arredamento

I contenitori sono progettati per garantire un abbinamento adeguato ad ogni collezione, operativa o direzionale. Linee sobrie, superfici pulite, ampia modularità. Un'impostazione progettuale che garantisce funzionalità e aumenta il livello estetico complessivo. Elementi studiati per conservare piccoli oggetti di uso corrente, in continuo movimento nello spazio operativo fino a diventare vere e proprie sedute. Cassettiere e mobili di servizio o porta stampanti in numerose varianti, funzionali ed estetiche cui spetta il ruolo di caratterizzare l'intera postazione.



Finiture scocche e ante melaminiche:

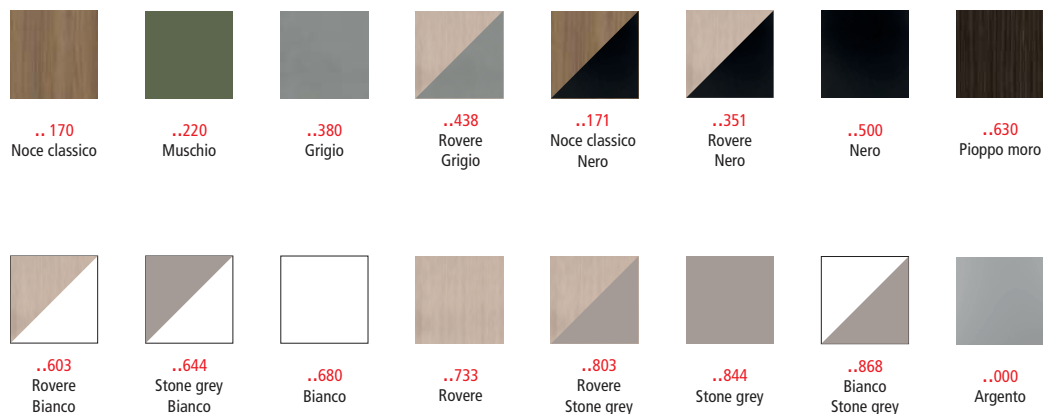

Ante in vetro:

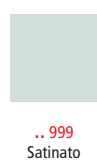

Scocca e ante metalliche:



Cassettiere su ruote con serratura

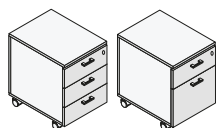

	L	P	H
85301..	42,1	55,2	57,3
85302..	42,1	55,2	57,3

Mobile portastampante su ruote

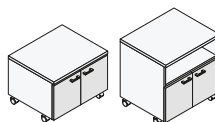

	L	P	H
85410..	65	55	47
85409..	65	55	62

Mobile di servizio su ruote con serratura



	L	P	H
85189..	67,7	55,1	56,8

Mobile basso 2 ante metallo con serratura

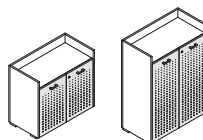

	L	P	H
85238..	80	41,7	71,1
85248..	80	41,7	109,3

Mobile basso a giorno

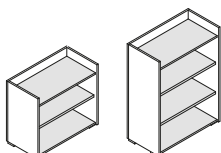

	L	P	H
85233..	80	41,7	71,1
85241..	80	41,7	109,3

Mobile basso con ante e serratura

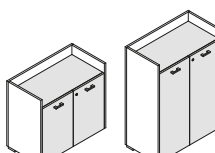

	L	P	H
85234..	80	41,7	71,1
85243..	80	41,7	109,3

MOBILI PER UFFICIO

Mobili bassi a giorno larghezza 165 cm

#12

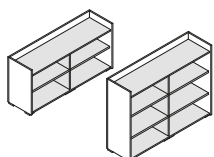

	L	P	H
85252..	165	41,7	71,1
85256..	165	41,7	109,3

Mobili bassi con anta scorrevole larghezza 165 cm

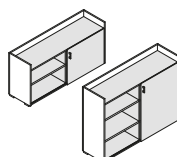

	L	P	H
85254..	165	41,7	71,1
85258..	165	41,7	109,3

Mobili bassi a giorno altezza 81,5 cm

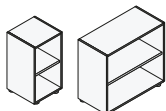

	L	P	H
85800..	45	44,5	81,5
85810..	90	44,5	81,5

Moblie basso 4 cassetti senza serratura



	L	P	H
85597..	45	46,3	81,5

capitolo | arredamento

Mobili medi a giorno altezza 119,8 cm

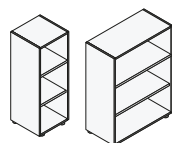

	L	P	H
85813..	45	44,5	119,8
85818..	90	44,5	119,8

Mobili medi a giorno altezza 158,3 cm

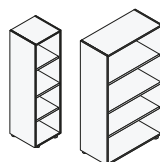

	L	P	H
85815..	45	44,5	158,3
85820..	90	44,5	158,3

Mobili alti a giorno altezza 196,7 cm

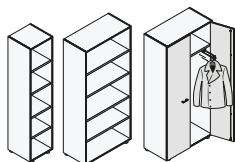

	L	P	H
85826..	45	44,5	196,7
85836..	90	44,5	196,7
Armadio con appendiabiti estraibile			
85896..	90	46,3	196,7

Mobili alti a giorno altezza 235 cm

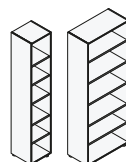

	L	P	H
85781..	45	44,5	235
85786..	90	44,5	235

Mobili alti a giorno altezza 260 cm

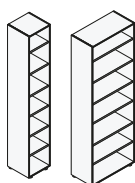

	L	P	H
85791..	45	44,5	260
85756..	90	44,5	260

Top di finitura sp 1,8 cm

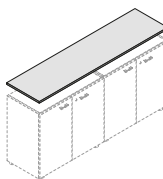

	L	P	H
85660..	45	46,9	1,8
85662..	90	46,9	1,8
85663..	135,2	46,9	1,8
85664..	180,2	46,9	1,8
85665..	225,1	46,9	1,8
85666..	270,1	46,9	1,8

Piedini metallici

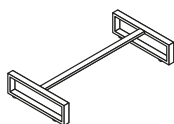

	L	P	H
85794..	45	45,5	14
85795..	90	45,5	14

Set cassetti classificatori con serratura

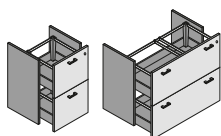

	L	P	H
85648..	45	45,5	80
85649..	90	45,5	80

Mobili ante scorrevoli con serratura

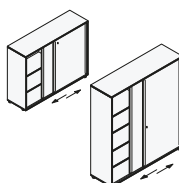

	L	P	H
85986..	180,5	49,1	121,6
85987..	180,5	49,1	198,5

Ante basse con serratura reversibile per sovrapposizione

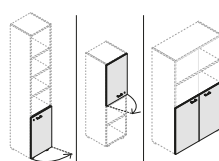

		H
85551..	anta apertura sx	80
85550..	anta apertura dx	80
85554..	coppia ante	80

Ante basse con serratura reversibile per sovrapposizione

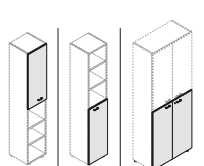

		H
85557..	anta apertura sx	119,8
85556..	anta apertura dx	119,8
85559..	coppia ante	119,8

Ante in vetro con serratura reversibili per sovrapposizione

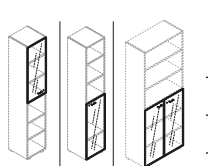

		H
85629..	anta apertura sx	119,8
85628..	anta apertura dx	119,8
85631..	coppia ante	119,8

Ante basse con serratura reversibile

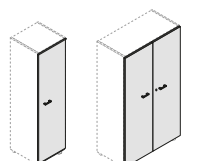

		H
85563..	anta apertura sx	158,3
85562..	anta apertura dx	158,3
85866..	coppia ante	158,3

Ante in vetro con serratura reversibili

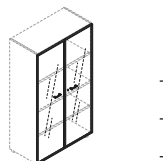

		H
85625..	anta apertura sx	158,3
85624..	anta apertura dx	158,3
85627..	coppia ante	158,3

Ante basse con serratura reversibile

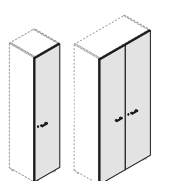

		H
85569..	anta apertura sx	196,7
85568..	anta apertura dx	196,7
85570..	coppia ante	196,7

Ante in vetro con serratura reversibili

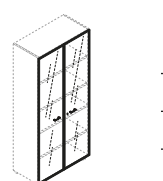

		H
85635..	anta apertura sx	196,7
85634..	anta apertura dx	196,7
85637..	coppia ante	196,7

Ante basse con serratura reversibile

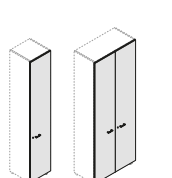

		H
85577..	anta apertura sx	235
85576..	anta apertura dx	235
85578..	coppia ante	235

Ante basse con serratura reversibile

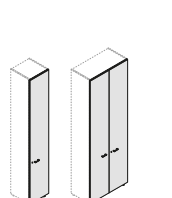

		H
85580..	anta apertura sx	260
85579..	anta apertura dx	260
85581..	coppia ante	260



I raccoglitori adatti sono a pagina 255



Zen Tangram / Square / Sphere

Il mercato ricerca sempre di più i prodotti fonoassorbenti per l'uso in ambienti quali ristoranti, lounge aeroportuali, biblioteche, social clubs, hotel lobby oltre che in un ambiente ufficio. Il Centro Studi e Ricerche della Steelbox, grazie alla collaborazione con l'architetto R. Molteni, ha creato il design di ZEN, proponendo un pannello che si adatta anche in spazi dove il design si unisce alla necessità di comfort. Mescolando i 7 pannelli Zen Tangram, si possono ottenere fino a 6500 forme diverse.

Finiture tessuti ignifughi:



..053
Giallo



..120
Arancio



..231
Rosso



..331
Blu



..532
Avorio



..379
Celeste



..426
Verde acido



..643
Grigio perla



..651
Nero



..534
Nocciola

Kit 7 pannelli **Tangram** completo di staffe



	L	P	H
8590900..	90	90	-

Nel kit sono contenuti:
7 pannelli, dime di foratura, velcro,
libretto di istruzioni per il montaggio
Le viti NON sono incluse.

Confezione 7 pannelli **Tangram** senza staffe



	L	P	H
8590910..	90	90	-

Staffa a soffitto e muro per **Tangram** e **Square**



	L	P	H
8500457035	-	-	4,5
8500907035	-	-	9

kit fissaggio per sospensione con cavi d'acciaio per pannelli **Square**



	L	P	H
8500207035	-	-	-

Staffa a muro per **Sphere**



	L	P	H
8501457035	-	-	4,5
8501907035	-	-	9

kit fissaggio per sospensione con cavi d'acciaio per pannelli **Sphere**



	Ø	P	H
8500607035	60	-	-
8501207035	90/120	-	-

Pannello quadrato **Square** senza staffe



	L	P	H
8559590..	59	59	-

confezione 4 pannelli
completare con 1 staffa per pannello

Pannello rettangolare **Square** senza staffe



	L	P	H
8559118..	59	118	-

confezione 2 pannelli
completare con 2 staffe per pannello

Pannello quadrato grande **Square** senza staffe



	L	P	H
8559594..	118	118	-

confezione 1 pannello
completare con 4 staffe per pannello

Pannello rotondo **Sphere** piccolo senza staffe



	Ø	P	H
8506060..	60	-	-

confezione 4 pannelli
completare con 1 staffa per pannello

Pannello rotondo **Sphere** medio senza staffe



	Ø	P	H
8509090..	90	-	-

confezione 2 pannelli
completare con 2 staffe per pannello

Pannello rotondo **Sphere** grande senza staffe



	Ø	P	H
8500120..	120	-	-

confezione 1 pannello
completare con 4 staffe per pannello



Lampada a Led Twin

Lampada LED a 2 teste che permettono di regolare angolazione e direzione del fascio luminoso. Trasportabile in modalità wireless, è dotata di batteria integrata ricaricabile con cavo USB (incluso). Timer per spegnimento automatico dopo 40 minuti. Dimmer per variare l'intensità luminosa. Tre opzioni di colore della luce: calda, fredda e naturale. Potenza 6 Watts 250 – 600 lumens. Dimensioni: Ø base 18 cm, lunghezza braccio 36 cm, testa 34 cm. Classe energetica G. Certificata CE.



doppio fascio luminoso regolabile



41792110 Lampada Led Twin bianco

41792130 Lampada Led Twin nero



Lampada a Led Jazz

Lampada da tavolo a LED con porta USB con stazione di ricarica batteria di smartphone ad induzione per dispositivi "Qi integrated". Dimmer di sfioramento può regolare le tre intensità di luce e la temperatura di colore. Design con linee rette strette e una testa estremamente sottile. Potenza totale: 13,7W. Potenza luminosa: 500 lumen. Temperatura della luce: 3.000 - 4.000 - 5.000 K. Classe di efficienza energetica A+. Dimensioni: testa 32x6 cm, braccio 44,5 cm, base 20,5 cm.

base di ricarica ad induzione per smartphone

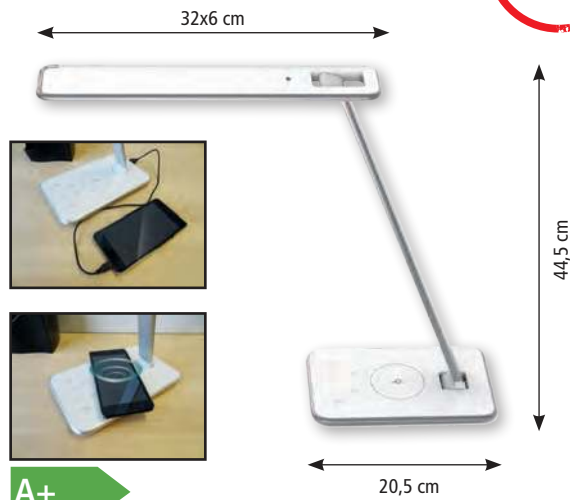

28079426 Lampada Led Jazz argento



Lampada Ledtrek

Lampada con tecnologia a LED, consumo 6W. Testa orientabile in ABS 4,5 x 28 cm con interruttore. Base appesantita in acciaio. Doppio braccio articolato in acciaio. Dimensioni: testa 28 cm, braccio 64 cm, base Ø 18 cm.



braccio articolato



40432030 Lampada Ledtrek argento/nero

40432010 Lampada Ledtrek argento/bianco



Lampada Led Ledarum

La tecnologia LED garantisce un'ottima qualità della luce, senza ombre. Lampada da tavolo con tecnologia LED a risparmio energetico. Realizzata in acciaio e ABS, è dotata di braccio flessibile per orientare il fascio di luce dove serve in modo da mantenere una postura corretta e non affaticare la vista. L'interruttore è posizionato sulla base, facilmente raggiungibile. Luce soft e calda 3 W - con cavo di alimentazione. Dimensioni: testa Ø 17,5 cm, braccio 49 cm, base Ø 18 cm.



braccio flessibile



41792030 Lampada Ledarum Nero

41792010 Lampada Ledarum Bianco



Lampada a Led Flower

Lampada da tavolo con tecnologia LED 7w a risparmio energetico, con braccio flessibile ricoperto in materiale gommato. Classe energetica E. Doppia funzione di lampada a LED e desk organizer. Regolazione della luce a 4 intensità e base con due scomparti portaoggetti removibili. Luminosità 1400 lux da 35 cm. Dimensioni: testa 33 cm, braccio 35,4 cm, base Ø 10 cm.

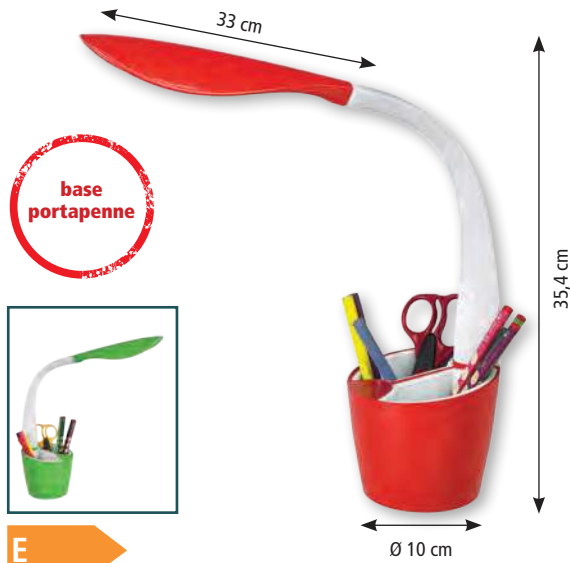

39780138 Lampada Led Flower bianco/rosso

39780147 Lampada Led Flower bianco/verde



Lampada a Led Candy

Lampada da tavolo a LED 5w in colori moderni e vivaci. Braccio flessibile permette una regolazione dell'inclinazione a piacimento. Regolazione della luce a 3 intensità. Classe energetica E, luminosità 1385 lux da 35 cm. Dimensioni: testa 16 cm, braccio 33 cm, base 16 cm.

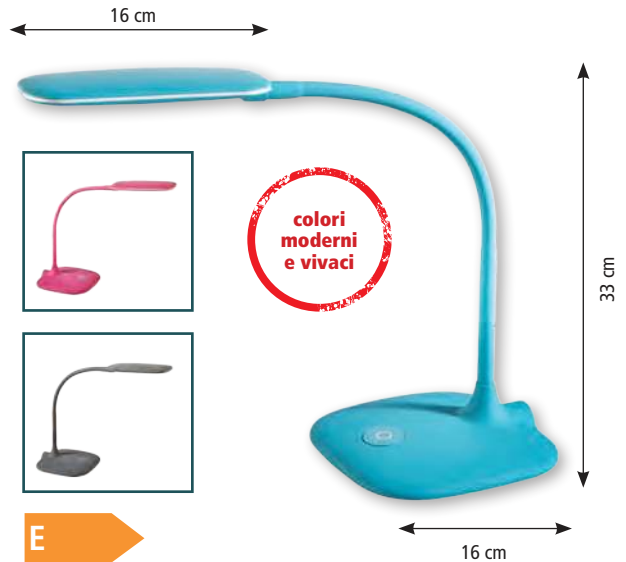

28071207 Lampada Led Candy azzurra

28071235 Lampada Led Candy rosa

28071226 Lampada Led Candy antracite

#12

capitolo | arredamento



Lampada Architetto

Lampada dotata di doppio braccio articolato in metallo, testa orientabile in metallo e plastica. Perfetta stabilità sia con la base appesantita rotonda che con il morsetto. Rispetto dell'ambiente e risparmio energetico grazie all'attacco standard E27 compatibile con lampadine a Led o fluorescenti (non incluse). Dimensioni: Testa 16,5 cm, braccio 42+39 cm, base Ø 20 cm. Certificata CE.



41357010 Lampada Architetto bianco

41357030 Lampada Architetto nero



Lampada a Led 943

Lampada LED da tavolo funzionale ed elegante, pensata appositamente per gli spazi di lavoro. Dotata di paralume conico. La parte superiore del braccio è snodabile e permette un comodo orientamento del fascio di luce, per un utilizzo personalizzato a 360°. L'interruttore ON/OFF, posizionato sulla base, è in contrasto con il resto della lampada. Questo apparecchio emette una luce priva di abbagliamento. 1200 lux da 35 cm, 3,5 W, 250 Lumen.

Dimensioni:
testa: Ø 9,5 cm
braccio: 33 cm
base: Ø 13 cm



28071310 Lampada Led 943 bianco

28071330 Lampada Led 943 nero

MAUL

Lampada da tavolo MAULarc

Lampada da scrivania a LED ad alta efficienza energetica, braccio in metallo totalmente flessibile, dotata di diffusore per la riduzione delle ombre. 4W da 542 lumen. Testa e base in ABS. Classe energetica D. Dimensioni Ø 13,5/38/ Ø 9,3 cm

capitolo | arredamento

#12



D

- 41357130 nero
- 41357110 bianco
- 41357126 silver

MAUL

Lampada da tavolo MAULjoy

Lampada da scrivania a LED da 5W, in colori alla moda, con finitura gommata opaca. Alta efficienza energetica, piccola e compatta ma con un potente flusso luminoso da 769 lumen. Braccio stabile con sezione flessibile. Base e testa in robusto ABS, braccio con superficie gommata. Interruttore sulla testa, comodo da azionare. Classe energetica D. Dimensioni Ø 13,7/33,5/ Ø11,8 cm

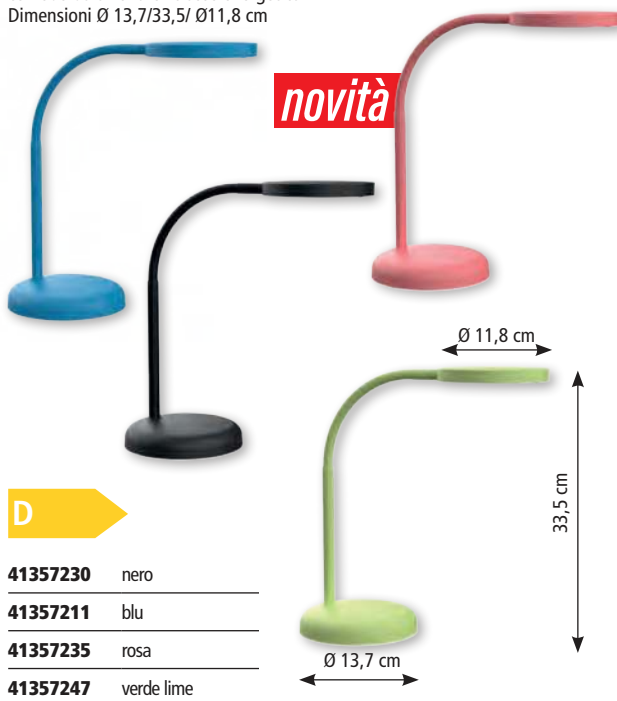

D

- 41357230 nero
- 41357211 blu
- 41357235 rosa
- 41357247 verde lime



Lampada a piantana Led Dely

Piantana con luce a LED da 30W per un'eccellente illuminazione indiretta di 3000 Lumen. Diffusore paralume orientabile. Dotata di dimmer per la regolazione dell'intensità della luce. Classe energetica A. Dimensioni: testa Ø 32 cm, altezza 185 cm, base Ø 31 cm

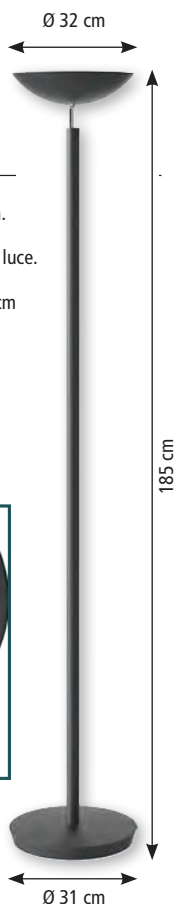

A

- 28079130 Lampada a piantana LED DELY nero

Lampada da terra Pirro

Lampada piantana a led da terra con zona flessibile per regolare esattamente l'angolo d'illuminazione. Design semplice, si abbina bene a molti stili di arredamento. Consumo estremamente basso, con LED di ultima generazione. Dimmer a 4 posizioni, 2 LED, 3.000 kelvin (bianco caldo). Questo dispositivo è munito di lampade LED integrate non sostituibili, con durata 20.000 ore. Stelo in robusto metallo, circonferenza 1,2 cm. Altezza lampada 125 cm. Testa in alluminio, lunghezza 32 cm. Interruttore situato sulla testa, comodo da azionare. Base stabile con rivestimento in materiale plastico e zavorra interna, circonferenza 21 cm.



- 28079510 Lampada a piantana bianco
- 28079530 Lampada a piantana nero

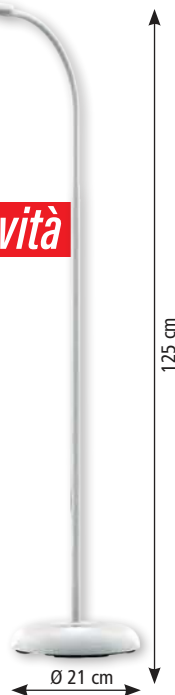



Orologio da parete Big-Big Clock

Orologio da parete di grande dimensione in resistente ABS antiurto con meccanismo di precisione al quarzo. Cifre nere su fondo bianco per una lettura perfetta ad una distanza di parecchi metri. Ideale per gli ambienti di lavoro di grandi dimensioni. Funzionante con pila Stilo AA da 1,5 V (non inclusa). Colore: grigio metallizzato. Dimensioni: Ø 60 cm.

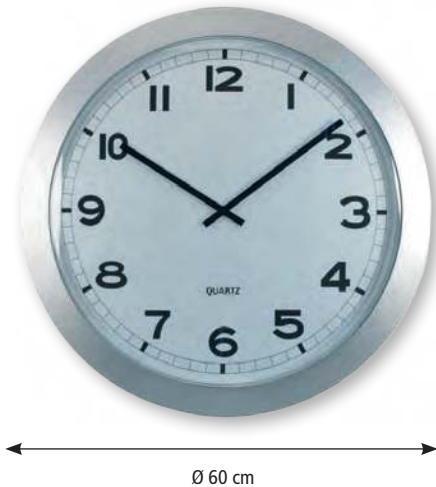

40433100 Orologio grigio Ø 60 cm

22021000 Pile AA stilo (LR6) conf. 4 pezzi



Orologio da parete Pastel

Dai stile alla tua parete e sii puntuale con questo orologio elegante e di tendenza, per le vostre aree di ricevimento e uffici. Facile da vedere grazie alle figure chiare su uno sfondo neutro. meccanismo al quarzo di alta precisione, silenzioso e preciso. costruito in MDF di qualità per robustezza e lunga durata e certificato RoHS - Standard CE. Funzionante con pila da 1,5 V AA, non inclusa. Dimensioni: Ø 30 cm

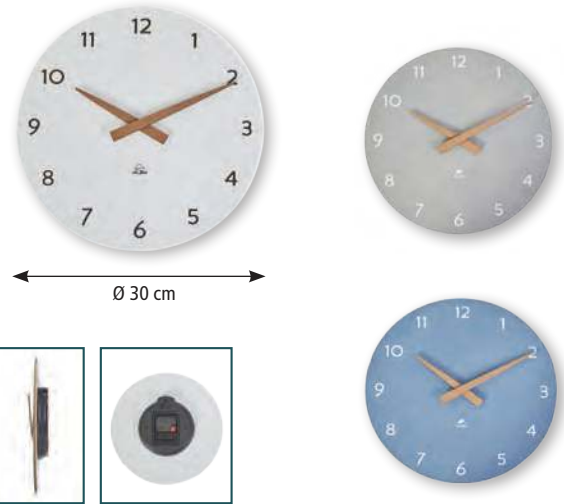

40433210 Orologio bianco Ø 30 cm

40433211 Orologio azzurro Ø 30 cm

40433212 Orologio grigio Ø 30 cm

22021000 Pile AA stilo (LR6) conf. 4 pezzi



Orologio da parete Wood

Orologio da parete in legno, quadrante protetto da materiale trasparente antiurto. Lancette in legno, numeri in legno 3D. Funziona con 1 batteria AA non inclusa. Dimensioni: Ø 32, Spessore 4 cm.



40433129 Orologio in legno

22021000 Batteria AA stilo – blister 4 pz



Orologio da parete Trendy

Elegante orologio in materiale plastico con quadrante protetto in materiale trasparente antiurto. Numeri a rilievo. Funziona con batteria AA non inclusa. Dimensioni: Ø 30,5 Spessore 4,3 cm.



40433230 nero/bianco

40433231 bianco/oro rosa

22021000 Batteria AA stilo – blister 4 pz



Orologio da parete Black and White

Originale orologio Black and White.
Cassa protetta da ABS dalla forma bombata. F.to 30x30 peso 590 gr.
Alimentato con 1 batteria AA (non fornita).
Dimensioni: L30 x P30 cm

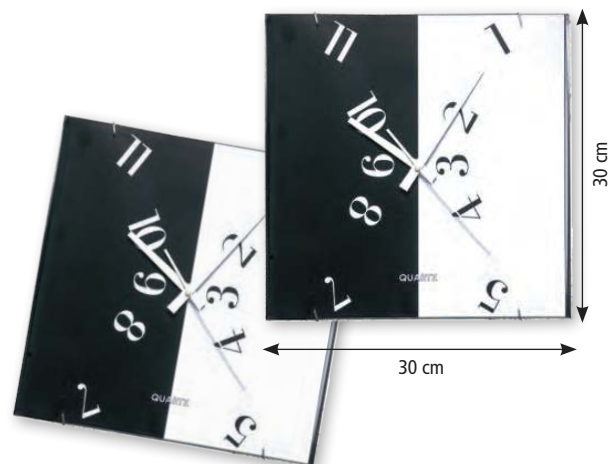

82113000 Orologio 30x30 cm

22021000 Pile AA stilo (LR6) conf. 4 pezzi



Orologio da parete Hornew

Silenzioso, in ABS colorato con quadrante bianco e lente in vetro.
Cifre altezza 18mm. Funziona con pila AA 1,5 V non inclusa.
Dimensioni: Ø 30 cm.

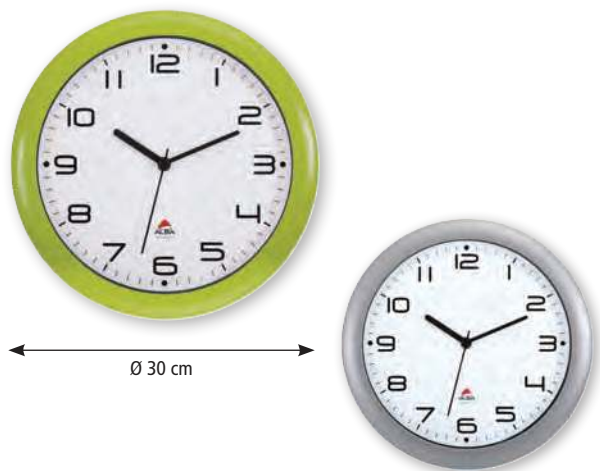

40433003 argento Ø 30 cm

40433047 verde Ø 30 cm

40433030 nero Ø 30 cm

40433010 bianco Ø 30 cm

22021000 Pile AA stilo (LR6) conf. 4 pezzi



Orologio digitale LCD radiocontrollato

Orologio radiocontrollato LCD realizzato in ABS, dotato di data, giorno della settimana, temperatura, funzione sveglia e retroilluminazione.
Pratico, preciso e facile da usare, con visualizzazione del tempo in 12 o 24 ore e giorno della settimana in 5 lingue (IT / DE / UK / SP / FR).
Può essere utilizzato come orologio da muro, da tavolo o come sveglia. Batterie incluse – ministilo LR03 AAA.
Certificato CE.
Dimensioni: L20 x P3 x H15 cm.



40433200 Orologio LCD radiocontrollato L20 P3 H15 cm

22018000 Pile AAA ministilo (LR03) conf. 4pezzi



I pannelli
fonoassorbentisono
sono a pagina 664



Portaombrelli rainy acciaio ovale

Portaombrelli in acciaio di forma ovale salvaspazio e di disegno originale - Capacità 8 o 10 ombrelli - Altezza cm 60.



40434103 Portaombrelli ovale metallo argento

40434130 Portaombrelli ovale metallo nero

Portaombrelli in plastica

Cestino portaombrelli tondo P566, base 25 cm, altezza 52 cm



41798010 Portaombrelli bianco

41798030 Portaombrelli nero

#12

capitolo | arredamento

Cestini portaombrelli acciaio Square

Portaombrelli e Cestino dal design essenziale. Realizzati in lamiera di acciaio decapato spessore 7/10, verniciata con polveri elettrostatiche di resine epossipoliestere. Cestino L20 P20 H32 cm. Portaombrelli L20 P20 H50 cm

novità



28017226 Porta Ombrelli Grigio

28017326 Cestino Grigio



Fellowes

Cestini multiuso Maxi Banker box



Cestino riciclo da scrivania

- Comodo contenitore per raccogliere i documenti da smaltire o distruggere.
- Fatti in robusto cartone ondulato.
- Coperchio sollevabile per uno svuotamento più comodo. Doppia apertura per la versione alta per massima versatilità.
- Realizzata in cartone certificato FSC, riciclabile al 100%.
- Montaggio automatico FastFold®.



33331060 Cestino cartone riciclo a alto 61x31x43-h61 cm

5

33331075 Cesto multiuso riciclo ba sso 23x23x30 h30 cm

2

Cestini gettacarte "Push" 52 litri

Versione in acciaio inox, con finitura brillante o in metallo verniciato nero, con sportello inox con apertura "push". Maniglie laterali per un facile spostamento, secchio interno galvanizzato con maniglia e base in plastica ABS nero.
Dimensioni 52 litri: Ø 41,5 H 88 cm

#12

capitolo | arredamento



28134104 Gettacarte "push" 52 litri inox brillante S.O.

28134130 Gettacarte "push" 52 litri metallo nero S.O.

Cestino gettacarte "Push" 40 litri

Versione in acciaio inox, con finitura satinata, testa asportabile. Maniglie laterali per un facile spostamento, secchio interno galvanizzato con maniglia e base in plastica ABS nero.
Dimensioni 40 litri: Ø 38 H 73 cm



28134226 Gettacarte "push" 40 litri inox satinato S.O.



Cestini in metallo H40

Cestino in metallo forato tondo Ø 24 cm, altezza 40 cm, capacità 15 litri.

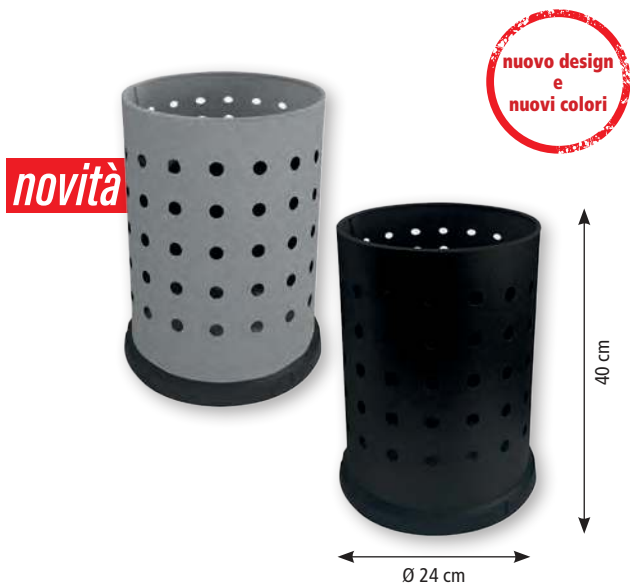

28009026 Cestino colore grigio H 40 cm

28009030 Cestino colore nero H 40 cm



Portaombrelli in metallo H48

Cestino in metallo forato tondo Ø 24 cm, altezza 48 cm, capacità 22 litri.

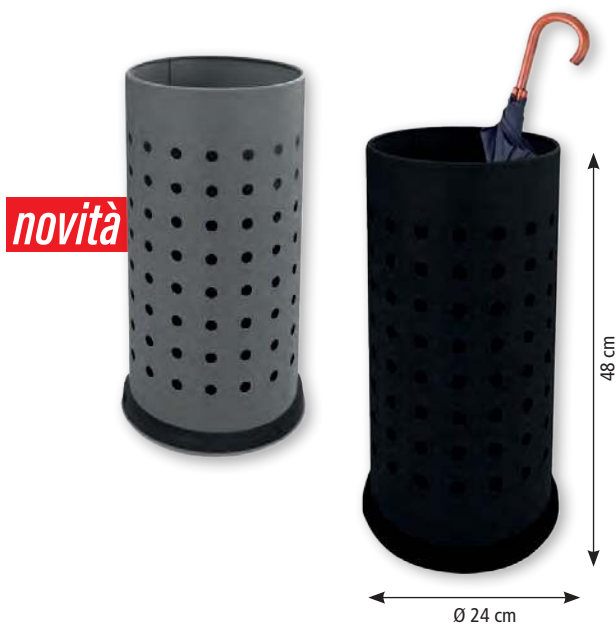

28019026 Portaombrelli colore grigio H 48 cm

28019030 Portaombrelli colore nero H 48 cm



Posacenero a colonna in alluminio satinato

Posacenero a colonna in alluminio satinato con griglia spegni sigarette, fusto interno in banda stagna e completo di serratura. Capacità 3 litri. Base in PP nero con predisposizione al fissaggio al suolo. Dimensioni: Ø11,7 H105 cm.

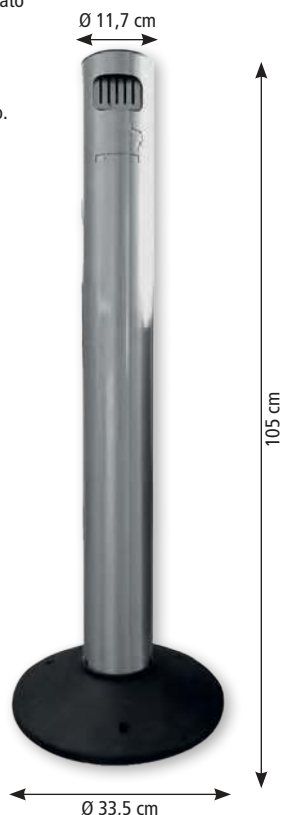

28146130 Posacenero a colonna S.O.

Posacenero murale tondo

Posacenero da muro compatto con calamita con svuotamento pratico e veloce grazie all'attacco magnetico sul retro; design compatto e capacità di 2,5 litri. metallo verniciato nero grafite RAL9011 con kit per fissaggio a parete incluso.



28146160 Posacenero murale tondo S.O.

Posacenero murale da 1,5 lt

Secchio interno da 1,5 lt, in acciaio galvanizzato con maniglia; serratura con chiave per anti-vandalismo; fissaggio murale in 4 punti (viti di fissaggio comprese). Dimensioni: L24 P8,5 H32 cm



28146135 Posacenero murale S.O.

Posacenero murale a colonna

Acciaio inox satinato o verniciato con polvere epossidica; griglia interna spegni-sigaretta; svuotamento tramite ribaltamento del posacenero; serigrafia frontale con simbolo sigaretta, serratura con chiave per anti-vandalismo; fissaggio in 4 punti (viteria non inclusa). Dimensioni: Ø 18 H 64,5 cm



28146132 Posacenero murale nero S.O.

28146133 Posacenero murale inox S.O.

Colonnina posacenero nera

Acciaio inox AISI 430 verniciato con polvere epossidica; secchio interno con maniglia in acciaio inox; capacità secchio: 4,6 L (2600 mozziconi); l'apertura ridotta limita il deflusso dell'acqua piovana; griglia frontale taglia mozziconi; serratura con chiave per anti-vandalismo; piedi d'appoggio in plastica; design elegante; possibilità di fissaggio al suolo in 4 punti (viteria non inclusa). dimensioni: base Ø 28,9 cm, Ø 12,9 cm, H 112 cm.



28146230 Colonnina posacenero nera S.O.



Posaceneri gettacarte

Gettacarte con posaceneri.
Ø 24,3 cm - altezza 66,5 cm. Capacità 17 litri



28035030 Posaceneri gettacarte nero



Posaceneri gettacarte autoestinguente

Gettacarta-posaceneri autoestinguente realizzato in metallo verniciato a polveri epossidiche, con base dotata di bordo paracolpi in plastica. Fornito di 1 kg di sabbia. Dimensioni: Ø 25 x h 80 cm. Capacità 25 lt.



32899000 Posaceneri gettacarte nero

32899500 Sacchetti di sabbia 1 kg per reintegro



Assortimento completo cestini e bidoni da pag. 565

#12

capitolo | arredamento

DURABLE

Posaceneri gettacarte autoestinguente

Elegante posaceneri a colonna. Realizzato in metallo verniciato con polveri epossidiche antigraffio. Ideale per interno e aree esterne protette da interperie. Il coperchio autesting in alluminio interrompe l'ossigenazione e spegne le fiamme. Capacità posaceneri 2 lt, capacità cestino 17 lt. Dimensioni: 63 x Ø 25 cm



39854003 Posaceneri gettacarte argento metalizzato S.O.

Bidone per raccolta differenziata

Struttura in acciaio (spessore lamiera 2 mm); finitura Primer + verniciatura poliestere grigio manganese (RAL 7021); 3 aperture di conferimento; cornici colorate per la raccolta differenziata; ospita 3 supporti ferma-sacco in filo d'acciaio (3 x 40 Lt); ideale negli spazi pubblici di contesti urbani. Dimensioni: L72,5 P38 H112 cm



novità



28035600 Bidone composto da 3 scomparti senza profili da 40 litri S.O.

28035611 Profilo blu S.O.

28035621 Profilo giallo S.O.

28035626 Profilo grigio S.O.

28035629 Profilo marrone S.O.

28035638 Profilo rosso S.O.

28035647 Profilo verde S.O.

Bidone 3 scomparti e kit adesivi

- Pattumiera da interno per Raccolta Differenziata con capienza totale di 120 Litri:
- 3 bidoni interni rimovibili in acciaio zincato da 40 litri ciascuno
 - Chiave di Sicurezza per un'apertura e chiusura sicura del contenitore.
 - Set di 5 adesivi bianchi per etichettare i bidoni (Vetro, Carta, Plastica, Umido, Indifferenziato).
 - Dimensioni L93 P33 H76 cm



28035600 Bidone 40 lt x 3 - S.O.

Bidone 4 scomparti da 40 litri

- Struttura in acciaio zincato; verniciatura con polvere poliesteri (RAL 7021); quattro aperture frontali di conferimento, con fasce colorate; ospita quattro supporti ferma-sacchetto in filo d'acciaio (4x40 L); anta frontale con chiusura a chiave triangolare; in opzione, etichette pre-fustellate in vinile per la differenziata; zoccolo in Tubolare 50x50 con predisposizione per fissaggio a terra; ideale negli spazi pubblici di contesti urbani. Dimensioni: L101,8 P37,6 H109,4 cm



28035700 Bidone 40 lt x 4 - S.O

Contenitori modulari per raccolta differenziata

- Cestini modulari in metallo verniciato nero per diverse configurazioni:
- 5 Coperchi Colorati Rimovibili: blu, giallo, grigio, rosso e verde.
 - Capacità di 42 Litri: per un uso intensivo e professionale. F.to L30 P20 H70 cm.
 - Sistema di bloccaggio per tenere i sacchetti di raccolta ben fissati e facilitare la loro rimozione.



novità



28035300 Bidone 42 lt S.O.

28035311 Coperchio metallo blu S.O.

28035321 Coperchio metallo giallo S.O.

28035327 Coperchio metallo grigio S.O.

28035338 Coperchio metallo rosso S.O.

28035347 Coperchio metallo verde S.O.



Fermaporte in gomma nero

Accessorio molto utile dal design originale con base antiscivolo. La forma discendente graduale del prodotto permette di essere infilato sotto la porta per bloccarla in modo efficiente. Il prodotto è anche un accessorio di distinzione dato dall'originalità e dalla freschezza del design. Dimensione 12x4,5 h3,6 cm.



41799100 Fermaporte in gomma nero



Fermaporte tondo in acciaio e gomma

Accessorio molto utile dal design rotondo con base antiscivolo e fascia in elastomero che protegge le superfici da eventuali danni. Dimensione Ø 11 h 4 cm.



41799101 Fermaporte tondo in acciaio e gomma



SERENA GROUP

Carrello appendiabiti regolabile e doppio

Carrello appendiabiti regolabile, doppio cromato. Dotato di ruote e con una portata fino a 30 kg. Dimensioni: tubi Ø 1,9/2,8/3,2 cm, larghezza 90 cm, profondità 44 cm. Altezza regolabile 99/179 cm.



41799003 Carrello appendiabiti doppio



SERENA GROUP

Carrello appendiabiti professionale regolabile ed estensibile in larghezza

Carrello appendiabiti professionale regolabile ed estensibile in larghezza, cromato. Dotato di ruote e con una portata fino a 50 kg. Dimensioni: tubi Ø 2,5/3,0 cm, larghezza 105/175 cm, profondità 50 cm. Altezza regolabile 141/191 cm.



41799004 Carrello appendiabiti estensibile



Ometti appendiabiti in plastica

Set 20 ometti appendiabiti economici in plastica nera presentano una barra per appendere i pantaloni e un gancio cromato per l'affidabilità. Prodotto rispettoso dell'ambiente perché realizzato con materiale riciclato all'80%.

41799030 Ometti in plastica nero - conf. 20 pz

Appendiabiti Spring

Appendiabiti da terra con 6 ganci in polipropilene, fusto dal diametro di 30 mm e base di 35 cm. Fusto, portaombrelli e vaschetta raccogliogocce, base sono in acciaio verniciato a polveri epossidiche. Facile e veloce da assemblare. Il portaombrelli può contenere fino a 6 ombrelli e la base in acciaio garantisce una perfetta stabilità. Dimensioni: L35 P35 H175 cm

novità



40439610 Appendiabiti bianco

40439630 Appendiabiti nero

40439647 Appendiabiti nero/verde



Appendiabiti Flower

Moderno appendiabiti in metallo satinato, color argento con base in marmo. Dotato di 5 pomelli e portaombrelli. Dimensioni: Altezza 188 cm Base Ø 38 cm



41801999 Appendiabiti colore argento

Appendiabiti Color Wood

Appendiabiti da terra di design, con 6 ganci in poliestere resistenti agli urti, più 2 pomelli in acciaio cromato. Asta in legno massello faggio verniciato a sezione 6x6 cm. Corredati con anello portaombrelli e vaschetta raccogliogocce. Base stabile in MDF 35x35 cm e spessore 2 cm. Dimensioni: L35 P35 H180 cm



40439510 Appendiabiti faggio/bianco

40439530 Appendiabiti faggio/nero



Appendiabiti STAN 3

Appendiabiti estremamente stabile grazie alla base incrociata. Tubo in metallo e pomelli in plastica. Dotato di 8 appendini ed un pratico portaombrelli. Dimensioni: Altezza 175 cm Base Ø 50 cm.



41801000 Appendiabiti colore nero/cromato

41801026 Appendiabiti colore nero/grigio

41801030 Appendiabiti colore nero/nero



Appendiabiti Festy

Un design contemporaneo e innovativo ad un prezzo molto contenuto!
Struttura in acciaio con 5 grandi supporti per una perfetta cura degli abiti.
Portaombrelli con raccogli gocciola alla base.
Base ponderata da 5kg per una maggiore stabilità.
Dimensioni: base Ø 35,5 H 187 cm - tubo Ø 3,8 cm



40439003 Appendiabiti colore cromato/nero

40439030 Appendiabiti colore nero

40439000 Appendiabiti colore bianco



Appendiabiti Brio

Appendiabiti dotato di testa girevole con 6 pomoli grandi e 3 ganci in plastica, un portaombrelli e una base appesantita, con vaschetta per raccogliere l'acqua.
Dimensioni:
altezza 175 cm
base Ø 35,5 cm



40439200 Appendiabiti colore nero



Appendiabiti Jolly

Portabiti con portaombrelli.
Struttura in acciaio verniciato antigraffio.
Dimensioni:
altezza 165 cm
base Ø 40 cm



27910000 Appendiabiti colore nero

27911000 Appendiabiti colore grigio metallizzato



Appendiabiti in legno

Appendiabiti in legno chiaro, dotato di 5 ganci grandi e 5 piccoli, molto stabile grazie all'ampia base a 4 piedi. Facile e rapido accesso agli abiti e agli accessori per mezzo della testa rotante. Assemblaggio molto rapido senza usare attrezzi o viti.

Dimensioni:
fusto Ø 42 mm
testa Ø 47 cm
base 55 x 55 cm
altezza 179 cm



40439100 Appendiabiti in legno chiaro

40439101 Appendiabiti in legno bianco

40439102 Appendiabiti in legno scuro



Appendiabiti da muro

In metallo verniciato con polveri epossidiche e polipropilene. Altezza braccetto 9 cm. Dotato di gancetto portatutto. Portata 10 kg per gancio.

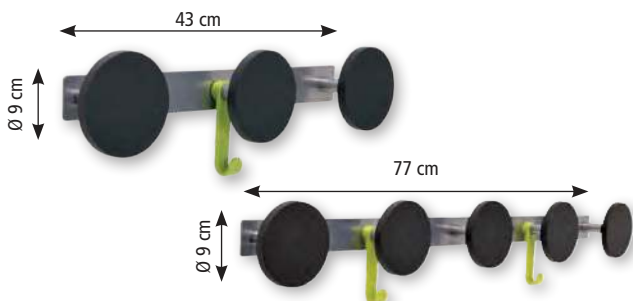

40436000 Appendiabiti da muro 3 posti 43 cm larghezza

40437000 Appendiabiti da muro 5 posti 77 cm larghezza



Appendiabiti da muro

Appendiabiti con ganci in metallo dalla forma arrotondata per non rovinare gli abiti. Robusto (20kg./doppio gancio). Facile da fissare con solo 2 viti. Adatto ad ogni tipo di ufficio grazie la sua combinazione di metallo e plastica nera.

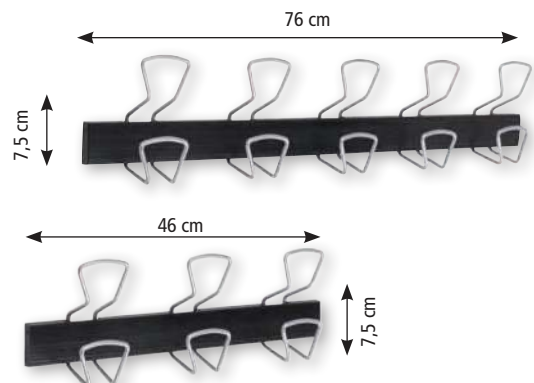

41800000 Appendiabiti da muro 3 posti 46 cm larghezza

41800005 Appendiabiti da muro 5 posti 76 cm larghezza

Piante Artificiali Ornamentali

Complementi d'arredo per adornare e decorare gli ambienti di lavoro, uffici, ingressi ed aree comuni. Garantiscono un ambiente molto naturale e non richiedono manutenzione. Vengono fornite in vaso standard di plastica, con la possibilità di acquistare a parte i relativi portavaso dal design moderno. Portavaso opzionale in polipropilene finitura lucida, design elegante e moderno, colore bianco. Protezione UV 5 anni. Il modello diametro 30 cm è dotato anche di ruote.



42588000 Pianta artificiale Bamboo 120 cm S.O.

42588099 Portavaso diametro 30 cm. Altezza 27,3 cm. S.O.



42588080 Pianta artificiale Ficus in poliestere con tronco in legno altezza 120 cm S.O.

42588099 Portavaso diametro 30 cm. Altezza 27,3 cm. S.O.

capitolo | arredamento

#12

BRILLIANT HARD

Zerbino asciugapassi Aree coperte senza personalizzazione

Elevata assorbenza. Fibra 100% Poliammide
Bordo anticiumpo sui 4 lati
Ideale come DPI in ambienti pubblici e di lavoro
Adatto al lavaggio intenso in lavatrice industriale

novità



	colore 26 Antracite	colore 25 Grigio melange
85 x 60	83010351	83010371
85 x 115	83010352	83010372
85 x 150	83010353	83010373
85 x 200	83010354	83010374
85 x 240	83010355	83010375
85 x 300	83010356	83010376
115 x 150	83010357	83010377
115 x 200	83010358	83010378
115 x 240	83010359	83010379
115 x 300	83010360	83010380



Su richiesta misure speciali - Dimensioni massime 200 x 550 - Tolleranza dimensionale ±5%

BRINA HARD

Zerbino raschiante Aree esterne senza personalizzazione

Grigio antracite tinto filo in origine
Fibra 100% Poliammide
Bordo anticiumpo sui 4 lati

novità



85 x 60	83760331
85 x 115	83760332
85 x 150	83760333
85 x 200	83760334
85 x 240	83760335
85 x 300	83760336
115 x 150	83760337

Su richiesta misure speciali
Dimensioni massime 150 x 660
Tolleranza dimensionale ±5%



Zerbino da esterno Raschiante

Fibra raschiante ad alta torsione
Filato 100% Polipropilene
Spessore totale 12 mm
Finitura bordo taglio vivo



novità GRESS FONDO LATEX • Soletta traspirante in latex spalmato

	60 x 40 (min. 2 pz)	80 x 60	120 x 80
25 Grigio	43017150	43017151	43017152
26 Antracite	43017153	43017154	43017155
44 Brown	43017156	43017157	43017158
47 Cocco	43017159	43017160	43017161
62 Rosso	43017162	43017163	43017164
35 Prato	43017165	43017166	43017167
50 Granata	43017168	43017169	43017170
64 Arancio	43017171	43017171	43017173
85 Royal	43017174	43017175	43017176
13 Bianco	43017179	43017179	43017180



Su richiesta corsie a metro lineare largh. cm 100-200-400

Su richiesta lavorazioni speciali



GRESS FONDO GRECATO • Soletta in gomma grecata antiscivolo

	60 x 40 (min. 2 pz)	80 x 60	120 x 80
25 Grigio	43017001	43017005	43017009
26 Antracite	43017000	43017004	43017008
44 Brown	43017003	43017007	43017011
47 Cocco	43017002	43017006	43017010

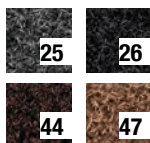

Su richiesta corsie a metro lineare largh. cm 100-200-400



novità GRESS GREEN • Soletta traspirante in latex spalmato

	60 x 40 (min. 2 pz)	80 x 60	120 x 80
Verde	43017110	43017111	43017112

Su richiesta corsie a metro lineare largh. cm 100-200-400



SQUARE LINE



Zerbino da esterno in gomma Effetto vaschetta raccogli-acqua



Struttura a lamelle elastiche
100% Gomma naturale
Spessore totale 10 mm
Fondo in gomma grecata
Bordo perimetrale antiscivolo

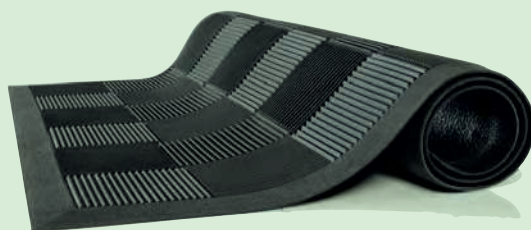

nero 90 x 60 cm 43017090



RITZ



#12

capitolo | arredamento

Zerbino pulente Aree coperte

Fibra bouclé 100% Polipropilene
Spessore totale 10 mm
Fondo in gomma spalmata
Finitura bordo taglio vivo



	60 x 40 (min. 2 pz)	80 x 60	120 x 80	
26 Antracite	43017016	43017020	43017024	
25 Grigio	43017017	43017021	43017025	
47 Cocco	43017018	43017022	43017027	
51 Bordeaux	43017019	43017023	43017028	

Su richiesta corsie a metro lineare largh. cm 100-200

BIRD



Zerbino pulente Aree coperte

Fibra cannettata 100% Polipropilene
Spessore totale 12 mm
Fondo in gomma gofrata
Finitura bordo taglio vivo



novità

	60 x 40 (min. 2 pz)	80 x 60	120 x 80	
26 Antracite	43017120	43017121	43017122	
25 Grigio	43017123	43017124	43017125	
47 Cocco	43017126	43017127	43017128	
51 Bordeaux	43017129	43017130	43017131	

Su richiesta corsie a metro lineare largh. cm 100-200



**SU RICHIESTA
PERSONALIZZABILI CON LOGO**

TRUCK



Zerbino pulente Aree coperte

Fibra bouclé 100% Polipropilene
Spessore totale 13 mm
Fondo in gomma spalmata
Finitura bordo taglio vivo

novità



60 x 40 (min. 2 pz)	43017113
80 x 60	43017114
120 x 80	43017115

0 Black	13 Bianco
18 Cenere	19 Fumo
25 Grigio	26 Antracite
27 Piombo	31 Verde foglia
35 Prato	37 Pisello
40 Terra	45 Beige
47 Cocco	50 Granata
51 Bordeaux	62 Rosso
66 Giallo	64 Arancio
68 Viola	70 Ciclamino
80 Celeste	85 Royal
86 Zaffiro	89 Blu
90 Blu notte	

Su richiesta corsie a metro lineare largh. cm 100-200



SANIFICAZIONE è possibile lavare e sanificare gli zerbini con candeggina e detersivi antivirali a base alcolica.

AGAVE



Zerbino raschiante e pulente Aree coperte

Fibra rigata raschiante e pulente
Filato Poliammide 6.0
Spessore totale 10 mm
Fondo in Vinile DOP free
Finitura bordo taglio vivo



60 x 40 80 x 60 120 x 80
(min. 2 pz)

26 Antracite	43017069	43017070	43017071
--------------	-----------------	-----------------	-----------------

Su richiesta corsie a metro lineare largh. cm 130-200

SANIFICAZIONE è possibile lavare e sanificare gli zerbini con candeggina e detersivi antivirali a base alcolica.



SU RICHIESTA
PERSONALIZZABILI CON LOGO

#12

GRIZZLY



Zerbino raschiante e pulente Aree coperte

Mix di fibre raschianti e pulenti
Filato 100% Poliammide
Spessore totale 10 mm
Fondo in gomma Vinile
Finitura bordo taglio vivo



60 x 40 80 x 60 120 x 80
(min. 2 pz)

26 Antracite	43017049	43017054	43017059
25 Grigio	43017050	43017055	43017060
48 Khaki	43017051	43017056	43017061
51 Bodeaux	43017053	43017058	43017063
83 Jeans	43017052	43017057	43017062

Su richiesta corsie a metro lineare largh. cm 130-200

26

25

48

51

83



LAVORAZIONE
ARTIGIANALE



Zerbino asciugapassi Assorbente

Fibra soffice e vaporosa
 Filato 100% Poliammide
 Spessore totale 8 mm
 Fondo in gomma Vinile
 Bordo antinciampo



	60 x 40 (min. 2 pz)	80 x 60	120 x 80
0 Nero	43017073	43017077	43017081
19 Fumo	43017074	43017078	43017082
41 Tortora	43017075	43017079	43017083
62 Rosso	43017076	43017080	43017084



Su richiesta corsie a metro lineare largh. cm 100-130-200



SANIFICAZIONE è possibile lavare e sanificare gli zerbini con candeggina e detersivi antivirali a base alcolica.

BROL



Zerbino asciugapassi Assorbente

Fibra soffice e super assorbente
 Filato 100% Microfibra
 Fondo in gomma grecata antiscivolo
 Finitura bordo taglio vivo
 Spessore totale 7 mm



novità



	60 x 40 (min. 2 pz)	80 x 60	120 x 80
26 Antracite	43017135	43017136	43017137
44 Brown	43017138	43017139	43017140



Su richiesta corsie a metro lineare largh. cm 100-200

SOLID



Zerbino asciugapassi Assorbente

Fibra compatta e soffice
 Filato 100% Poliammide
 Fondo in gomma Vinile DOP free
 Finitura bordo t...
 Spessore totale



	60 x 40 (min. 2 pz)	80 x 60	120 x 80
26 Antracite	43017033	43017037	43017041
25 Grigio	43017034	43017038	43017042
44 Brown	43017036	43017040	43017044
40 Terra	43017035	43017039	43017043



Su richiesta corsie a metro lineare largh. cm 100-200

Tappeto trasparente

Tappeto sottosedilia salvapavimenti in vinile semi-trasparente, spessore 1,5 mm. Riduce il riflesso della luce, duraturo e solido. Inodore e facile da pulire. Composizione: 100% polietilene - 100% riciclabile

39541000 90x120 cm



#12

capitolo | arredamento

Contatta il tuo agente
 potrà consigliarti la soluzione
 più adatta alle tue esigenze!



LASmart
 WORKSPACE (R)EVOLUTION

CRITERI DI SCELTA DELLA SEDUTA

- 1. DURATA DELLA SEDUTA:** PIÙ IL NUMERO DI ORE IN POSIZIONE SEDUTA AUMENTA, PIÙ LA SEDIA DEVE ESSERE COMODA, CON MECCANISMI PROGETTATI PER OFFRIRE UN CERTO GRADO DI DINAMISMO.
- 2. TIPO DI ATTIVITÀ:** SE SVOLGETE UN'ATTIVITÀ UNICA DI PRECISIONE, OPTATE PER UNA SEDUTA DOTATA DI ELEMENTI PER IMPOSTARE CORRETTAMENTE LA POSIZIONE.
- 3. MORFOLOGIA DELL'UTILIZZATORE:** LA SEDIA DEVE ESSERE REGOLATA IN BASE AL PESO E ALL'ALTEZZA PERSONALE.

L'ergonomia di una sedia in 7 punti

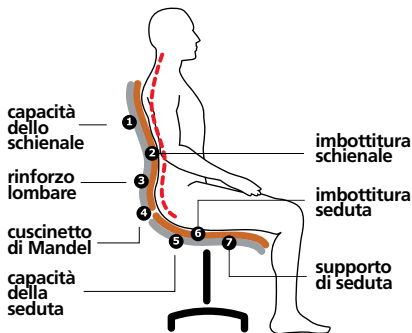

Altezza dei braccioli: per rilassare la schiena.

Imbottitura: la consistenza dell'espanso deve essere tale da sostenere il peso dell'utilizzatore a lungo. Le forme devono essere ben definite per accogliere comodamente il corpo



IN POLE POSITION! Accomodatevi in fondo alla seduta, con la schiena aderente allo schienale, e regolate:

l'altezza e la profondità della seduta, facendo in modo che i piedi siano appoggiati a terra e che le gambe formino un angolo di 90°

L'altezza dello schienale, fino a portare il sostegno lombare all'altezza dei reni

l'altezza dei braccioli per permettere alle braccia di essere il più vicino possibile al corpo con un angolo di 90°

l'intensità dell'inclinazione dello schienale per sostenere la schiena senza sforzi (non troppo rigido, non troppo morbido)

REGOLAZIONI del SEDILE



Traslatore del sedile

Traslatore del sedile:

permette, spostando il sedile in avanti-indietro di regolare la profondità della seduta alla lunghezza della gamba dell'utilizzatore

REGOLAZIONI dello SCHIENALE



Regolazione altezza dello schienale

Regolazione Altezza dello schienale:

il regolatore di Altezza dello schienale permette di spostare lo schienale in posizione più o meno alta, conseguentemente il supporto lombare trova posizioni più idonee, così da assicurare il comfort maggiore ad utilizzatori con leve fisiologiche differenti



Supporto lombare fisso o regolabile

Supporto Lombare:

dispositivo volto ad assicurare un adeguato sostegno lombare e dorsale all'utilizzatore, sono disponibili sia versioni fisse nella struttura dello schienale, versioni regolabili in altezza (scorrimento in alto e basso all'interno dello schienale) e versioni regolabili in profondità (più o meno esposti verso l'utilizzatore)



Contatto Permanente

Contatto Permanente:

lo schienale oscilla solo su spinta diretta dell'utilizzatore, tornando in posizione originaria per mezzo di una molla

REGOLAZIONI dell'intera SEDUTA



elevatore GAS

Elevatore a gas:

regola l'altezza della seduta: permette di adattare la sedia all'altezza dell'utilizzatore.

Lo schienale si muove in solido con il sedile



Oscillante

Oscillante con asse centrale:

movimento del sedile e dello schienale (eventuali accessori, braccioli, poggiatesta) che oscillano contemporaneamente su spinta dell'utilizzatore.



Oscillante con fulcro avanzato

Oscillante con fulcro avanzato:

movimento del sedile e dello schienale (eventuali accessori, braccioli, poggiatesta) che oscillano contemporaneamente su spinta dell'utilizzatore che mantiene i piedi a terra.



Sincrono

Sincrono:

meccanismo che permette di regolare seduta e schienale contemporaneamente con un rapporto di inclinazione di 1:3 (l'escursione del sedile è sensibilmente inferiore a quella dello schienale).

REGOLAZIONI ACCESSORIE per schienali o intera seduta



Blocchi

Blocchi 3-4- o regolazione continua:

i blocchi consentono di fissare la posizione dello schienale/intera seduta all'inclinazione desiderata (i blocchi possono essere a 3-4- o più posizioni)



Antishock

Antishock:

evita lo shock del brusco contraccolpo di ritorno dello schienale allo sblocco del meccanismo



Regolatore di spinta

Regolatore di Spinta:

regolando l'apposito controllo di regolazione di spinta (tipicamente si trova sotto il sedile nella posizione frontale) possiamo definire l'intensità della spinta necessaria per muovere lo schienale/intera seduta, in modo da adeguarla all'utilizzatore (spinta più leggera per operatori leggeri, spinta più forte per operatori più alti o robusti)

Pollux Elite poltrona direzionale

#12

capitolo | arredamento



Poltrona direzionale con schienale fisso alto, con struttura in rete portante rivestita ed imbottita in ecopelle. Girevole con elevazione a gas con meccanismo oscillante con fulcro avanzato multiblock con 4 blocchi anti shock. **Braccioli integrati in alluminio.**

	L	P	H
409395.. direzionale S.O.	64	68	105-116
409396.. visitatore S.O.	60	50	89



Finiture ecopelle:



..10
Bianco



..30
Nero

Next poltrona presidenziale



Poltrona presidenziale con schienale alto, girevole con elevazione a gas. Meccanismo synchro con 4 blocchi anti shock e contatto permanente. Regolazione altezza schienale. Rivestita in ecopelle. **Braccioli regolabili in altezza inclusi.**

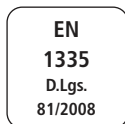

	L	P	H
409393.. presidenziale S.O.	49	68	122-132
409394.. visitatore S.O.	49	68	100



Finiture ecopelle:



..10
Bianco



..30
Nero



..26
Grigio



Sedile e schienale in legno multistrato curvato nella versione 41. Polipropilene rinforzato. **Coppia di braccioli polipropilene regolabili in altezza inclusi.** Meccanismo syncro multi-block con sistema anti-shock oscillante con bloccaggio nella posizione di lettura e manopola per la regolazione dell'intensità del movimento. Elevazione pompa a gas (certificata UNI 9084). Ruote Ø 50 in poliammide. Nella versione d'attesa, **braccioli strutturali con copri bracciolo in polipropilene.** Base girevole alluminio pressofuso. Base fissa tubolare asform Ø 22x2 cromato.

Finiture ecopelle:



..30
Nero



ellect office

Trilogy poltrona direzionale



#12

capitolo | arredamento

	L	P	H
408220.. direzionale S.O.	70	70	124-133
408230.. visitatore S.O.	61	56	94



Poltrona direzionale con schienale ergonomico, girevole con elevazione a gas. meccanismo oscillante con blocco. Rivestita in pelle e retro in ecopelle. **Braccioli fissi in alluminio con inserti tappezzati inclusi.**

Finitura pelle/ecopelle:



Nero



umisit®
United Group - Home Office Equipment

Cygnus poltrona direzionale



	L	P	H
39343030 direzionale S.O.	53	66	124-133
39343031 visitatore S.O.	53	53	103



Giove Poltrona Direzionale

Poltrona direzionale con struttura e braccioli in tubolare d'acciaio cromato. Base piramidale in acciaio cromato diam. 64 cm e alzata a gas cromata. Ruote gommata libere diam. 50 mm. Meccanismo oscillante multiblock con 2 leve a quattro posizioni di blocco con antishock e tensionatore per la regolazione della tensione dell'inclinazione. Rivestito in ecopelle con imbottitura in poliuretano espanso.



	L	P	H
409603.. direzionale S.O.	55	66	110-121
409604.. direzionale S.O.	55	66	88-89
409605.. attesa S.O.	50	66	88

Finiture ecopelle:



Finiture rete:

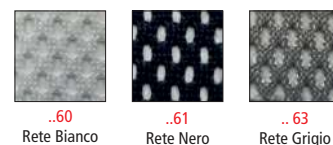

Ergo e Ergo White Poltrona Semi direzionale



	L	P	H
38500400 ① nera - rete nero con poggiatesta S.O.	70	71	111/127
38500410 ② bianca - rete grigio con poggiatesta S.O.	70	71	111/127
38500390 ③ nera - rete nera braccioli richiudibili S.O.	60	71	105-113

Poltrona semi-direzionale ergonomica con sedile, schienale e poggiatesta totalmente in rete, con supporto lombare a fascia regolabile in altezza. Elevazione a gas. Meccanismo synchro con 3 blocchi di posizione e traslatore del sedile. Ruote gommata diam. 6 cm e base alluminio piramidale diam. 70. Coppia di braccioli regolabili in altezza con pad morbido, oppure nella versione senza poggiatesta, richiudibili frontalmente.

Finiture rete:

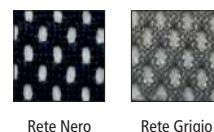

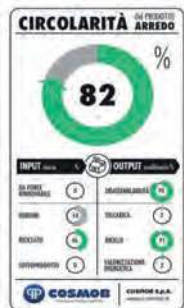

EN
1335
D.Lgs.
81/2008

OMOLOGATO
CLASSE
1 IM

130 KG

OEKO-TEX®
STANDARD 100
073313-O CENTROCOT



Circle Poltrona Semi-direzionale

Poltrona semi-direzionale personalizzabile sia nella versione totalmente in rete portante nera, oppure con sedile in rete e sedile imbottito, rivestito con tessuto certificato Seaqual, contenente plastica raccolta in mare. Resistenza all'abrasione 100.000 cicli Martindale. Supporto lombare regolabile in altezza e meccanismo synchro tra sedile e schienale, a contatto permanente. Schienale con ritorno controllato con 4 blocchi antishock. Sedile dotato di traslatore. Possibilità di apporre il poggiatesta per un maggiore confort. Coppia di braccioli regolabili in altezza 4D.



Finiture tessuto:

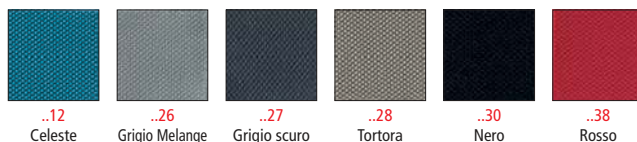

	L	P	H
395990.. poltrona rete nera S.O.	48	68	105/117
395991.. poltrona tessuto S.O.	48	68	105/117
39599100 poggiatesta opzionale per Circle S.O.			



Poltrona semi direzionale ergonomica girevole con elevazione a gas. Meccanismo synchro 4 blocchi anti shock e meccanismo a contatto permanente. Regolazione schienale con sistema up-down. Elevazione a gas cromata e braccioli regolabili in altezza opzionali.



Europa Poltrona Semi Direzioneale



Finiture tessuto:

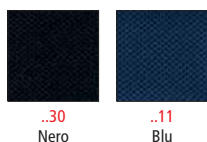

OMOLOGATO
CLASSE
1 IM

120 KG
EN
1335
D.Lgs.
81/2008

	L	P	H
409398.. Poltrona semi direzionale tessuto nero S.O.	46	68	114/125
37723300 Coppia braccioli regolabili in altezza 3D S.O.			

New York Poltrona presidenziale



	L	P	H
28444110 presidenziale grigio S.O.	64	62	121-131
28444130 presidenziale nera S.O.	64	62	121-131



Poltrona presidenziale a schienale alto con poggiatesta e braccioli inclusi. Struttura e razze in acciaio. Rivestimento in similpelle. Meccanismo oscillante bloccabile e regolazione di tensione della spinta. Elevazione a gas.

Finiture ecopelle:



..10
Grigio

..30
Nero

New York Poltrona direzionale

Poltrona direzionale a schienale alto e braccioli inclusi. Struttura e razze in acciaio. Rivestimento in similpelle. Meccanismo oscillante bloccabile e regolazione di tensione della spinta. Elevazione a gas.

Finiture ecopelle:

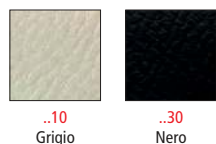

..10
Grigio

..30
Nero

	L	P	H
28444111 direzionale grigio S.O.	58	66	101-111
28444131 direzionale nera S.O.	58	66	101-111



New York Poltrona attesa su slitta

Poltrona visitatore a schienale basso e braccioli inclusi. Struttura in acciaio su slitta con gommini di sicurezza. Rivestimento in similpelle.

Finiture ecopelle:

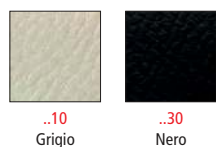

..10
Grigio

..30
Nero

	L	P	H
28444112 visitatore slitta grigio S.O.	60	58	101
28444132 visitatore slitta nera S.O.	60	58	101





Poltrona presidenziale a schienale alto con poggiatesta e braccioli inclusi. Struttura e razze in acciaio. Rivestimento in tessuto e rete tecnica traspirante. Meccanismo oscillante bloccabile e regolazione di tensione della spinta. Elevazione a gas.

Finiture ecopelle:



Nero



Houston Poltrona Presidenziale



#12

capitolo | arredamento

	L	P	H
28444330 Poltrona presidenziale ecopelle e rete nero	62	66	107-117



Poltrona direzionale con sedile e schienale in multistrato di faggio. Braccioli strutturali in nylon inclusi, base in nylon ed elevazione a gas certificata TUV. Meccanismo oscillante con blocchi. Rivestita in ecopelle nera.



Eco Smart Poltrona Direzionale



Finiture ecopelle:



Nero



	L	P	H
28444930 ① Poltrona alta ecopelle nera S.O.	50	62	106-118
28444931 ② Poltrona bassa ecopelle nera S.O.	50	62	99-110
28444932 ③ Poltrona visitatore slitta ecopelle nera S.O.	50	62	97



Larissa XL Poltrona semi direzionale



Poltrona semi direzionale con ampio sedile in multistrato di faggio, base in alluminio. Nella versione alta con poggiatesta regolabile o in quella bassa senza poggiatesta. Schienale regolabile up-down e con supporto lombare regolabile. Elevazione a gas certificato TUV. Meccanismo synchro con 4 blocchi anti shock e traslatore del sedile. Creata per uso intenso 24 ore (3x8h). Portata seduta fino ad un massimo di 150 kg. Tessuto ignifugo. **Braccioli regolabili in altezza e profondità 4D inclusi.**

EN
1335
D.Lgs.
81/2008

OMOLOGATO
CLASSE
1 IM

150 KG



Finiture tessuto ignifugo:

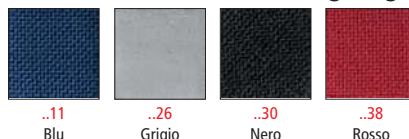

	L	P	H
314354.. con poggiatesta S.O.	47	68	127-138
314355.. senza poggiatesta S.O.	47	68	102-113



Colosso Poltrona semi direzionale

Poltrona semi direzionale con ampio sedile, base in nylon nera. Nella versione alta con poggiatesta regolabile o in quella bassa senza poggiatesta.

Schienale regolabile up-down e con supporto lombare regolabile. Elevazione a gas certificato TUV. Meccanismo synchro con 4 blocchi anti shock e traslatore del sedile. Portata seduta fino ad un massimo di 120 kg. Tessuto ignifugo Oeko-Tex Standard, realizzato dal PET delle bottiglie riciclate. **Braccioli regolabili in altezza 3D inclusi.**



EN
1335
D.Lgs.
81/2008

OMOLOGATO
CLASSE
1 IM

OEKO-TEX®
CONFIDENCE IN PARTI
STANDARD 100
073313 O CEMTROCOT
Sceglilo per un'alternativa
www.oeko-tex.com/standard100



120 KG



Finiture tessuto ignifugo:

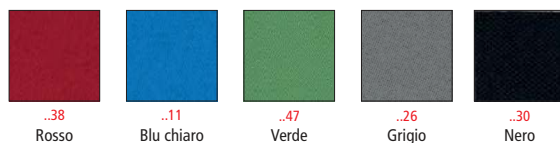

	L	P	H
284154.. con poggiatesta S.O.	52	67	111-124
284153.. senza poggiatesta S.O.	52	67	131-144



Light Poltrona Semi Direzionale

schienale
in rete
bianca



Seduta semi direzionale ergonomica girevole con elevazione a gas. Meccanismo synchro con 4 blocchi anti shock e a contatto permanente. Schienale in rete bianca e con supporto lombare regolabile in altezza. Struttura e base color bianco. Braccioli bianchi regolabili in altezza e con pad nero opzionali.

OMOLOGATO
**CLASSE
1 IM**

EN
1335
D.Lgs.
81/2008

140 KG

Finiture tessuto:



..30
Nero

	L	P	H
385004.. Poltrona bianca S.O.	50	70	104-115
40927610 Coppia braccioli regolabili in altezza bianchi S.O.			



Nereide Poltrona Semi Direzionale

schienale
in rete
nera



Poltrona con schienale in rete, schienale regolabile up-down. Elevazione a gas. Meccanismo synchro con 4 blocchi antishock a contatto permanente e regolazione del peso. Gas certificato TUV. Tessuto ignifugo. Braccioli regolabili in altezza inclusi.

OMOLOGATO
**CLASSE
1 IM**

EN
1335
D.Lgs.
81/2008

130 KG

Finiture tessuto:



..11 Blu ..30 Nero ..38 Rosso

	L	P	H
385003.. Poltrona S.O.	50	68	110-122

Genjo e Shirai Poltrona Operativa



Poltrona operativa con syncro multiblock e traslatore sedile, disponibile nelle versioni con schienale rete, base e plastiche nere o bianche. Supporto lombare regolabile in altezza. Ruote Ø 50 in poliammide. Rivestito con tessuto ignifugo da 80.000 cicli Martindale certificato OEKO-TEX. Coppia di braccioli in polipropilene nero o bianco con regolazione in altezza.

EN 1335
D.Lgs. 81/2008

OMOLOGATO
CLASSE 1 IM

OEKO-TEX®
CONFIDENCE IN TEXTILES
STANDARD 100
073313.0 CENTROCOT
Testato per sostanze nocive.
www.oeko-tex.com/standard100

120 KG

		L	P	H
411871..	poltrona nera Genjo S.O.	50	64	104-112
411872..	poltrona bianca Shirai S.O.	50	64	104-112

Finiture tessuto:



Erik Poltrona operativa

Poltrona operativa con schienale alto e sagomato, con regolazione up&down. Elevazione a gas e meccanismo syncro a 4 blocchi a contatto permanente. Rivestito con tessuto ignifugo da 150.000 cicli Martindale certificato OEKO-TEX. Coppia di braccioli regolabili in altezza in polipropilene nero.



EN 1335
D.Lgs. 81/2008

OMOLOGATO
CLASSE 1 IM

OEKO-TEX®
CONFIDENCE IN TEXTILES
STANDARD 100
073313.0 CENTROCOT
Testato per sostanze nocive.
www.oeko-tex.com/standard100

120 KG

		L	P	H
413125..	Poltrona con tessuto S.O.	48	68	107-119

Finiture tessuto:

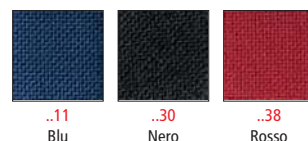



Poltrona operativa con o senza poggiatesta regolabile in altezza. Schienale in rete supporto lombare regolabile, Struttura e razze in nylon rinforzato. Sistema di elevazione a gas (certificato UNI 9084). Meccanismo sincronizzato multi-block con anti-shock e traslatore sedile. Braccioli in polipropilene regolabili in altezza opzionali.



Finiture tessuto:



..26
Grigio

..30
Nero



Altea Poltrona Operativa



	L	P	H
409275.. Poltrona schienale rete nera S.O.	42	68	98-109
40927533 Poggiatesta opzional S.O.			
40927600 Braccioli regolabili in altezza 2D			



Poltrona Operativa con schienale in rete colore bianco. Materiale esterno: PPL. Materiale interno: Spugna T 25 h 6 cm. Supporto lombare regolabile. Elevazione a gas meccanismo synchro con 4 blocchi antishock con traslatore a contatto permanente. Gas certificato TUV. Braccioli regolabili in altezza inclusi.



Nathan Poltrona Operativa



Finiture tessuto:



..11
Blu

..30
Nero

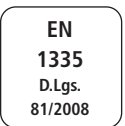

	L	P	H
413127.. Poltrona schienale rete bianca - tessuto nero S.O.	51	68	98-109



Blaze Poltrona Operativa

#12

capitolo | arredamento



Poltrona operativa con base in nylon. Schienale in rete nera, con supporto lombare regolabile in altezza. Struttura in acciaio, sedile in multistrato di faggio e spugna da 6cm. Elevazione a gas. Meccanismo synchro con 4 blocchi anti shock e regolazione peso a contatto permanente. Portata della seduta fino a 120 kg. Braccioli regolabili in altezza inclusi.

EN
1335
D.Lgs.
81/2008

OMOLOGATO
CLASSE
1 IM

130 KG



L	P	H
70	47	101-112

413128.. Poltrona operativa S.O.



Finiture tessuto:



Cerere Poltrona Operativa



Poltrona operativa con schienale sagomato regolabile in altezza con sistema up-down. Elevazione a gas. Meccanismo synchro con blocchi continui a contatto permanente Gas certificato TÜV. Braccioli regolabili in altezza inclusi.

110 KG



EN
1335
D.Lgs.
81/2008

OMOLOGATO
CLASSE
1 IM

L	P	H
66	46	106-117

314353.. Poltrona operativa tessuto

Finiture tessuto:

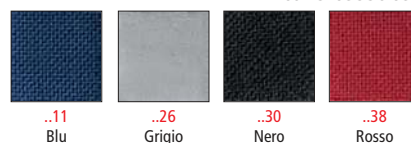



Poltrona operativa con base in nylon. Schienale in rete nera, con supporto lombare regolabile in altezza. Elevazione a gas. Meccanismo synchro con 4 blocchi anti shock e traslatore del sedile. Portata della seduta fino a 120 kg. Braccioli regolabili in altezza inclusi.



Jet Poltrona Operativa

supporto lombare soft in poliuretano morbido



Finiture tessuto:



413128..	Poltrona operativa tessuto blu S.O.	L	P	H
		51	70	102-113



Poltrona operativa con schienale in rete traspirante e supporto lombare regolabile. Creata nella versione alta con poggiatesta e bassa senza poggiatesta. Base piramidale in nylon. Sedile in multistrato di legno con imbottitura in poliuretano espanso. Sistema di elevazione a gas per la regolazione del sedile in altezza. Meccanismo synchro monoblocco con tensionatore. Braccioli fissi o regolabili in altezza opzionali.



Rio Smart Poltrona Operativa

meccanismo synchro monoblocco

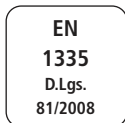

Finiture tessuto:

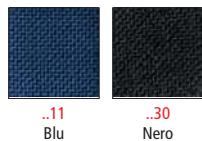

314357..	Poltrona operativa con poggiatesta S.O.	L	P	H
		51	68	113-124
		39999000 Coppia braccioli fissi in polipropilene S.O.		
39999001 Coppia braccioli regolabili in altezza 1D S.O.				



Lana Poltrona Operativa

#12

capitolo | arredamento



Poltrona operativa con schienale in rete traspirante e supporto lombare regolabile in altezza e profondità con manopola. Base in nylon. Sistema di elevazione a gas per la regolazione del sedile in altezza. Meccanismo synchro lamellare. Braccioli regolabili in altezza e con pad morbido inclusi.



Finiture tessuto:



..60
Blu



..50
Nero

314357.. Poltrona operativa tessuto S.O.

L	P	H
66	64	95-105



Plus Hubble Poltrona Operativa

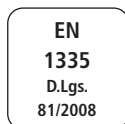

Poltrona operativa con schienale in rete. Supporto lombare regolabile. Elevazione a gas. Meccanismo synchro con 4 blocchi antishock a contatto permanente. Gas certificato TUV. Braccioli regolabili in altezza inclusi.

Finiture tessuto:



..11
Blu



..26
Grigio



..30
Nero



..38
Rosso

314352.. Poltrona operativa tessuto e rete

L	P	H
48	63	102-113



Struttura portante in multistrato di faggio, sp. mm 12, con imbottitura in poliuretano espanso sagomato di densità 30 kg/mc e spessore di mm 45, copertura sottosedile in polipropilene antigraffio colore nero. Schienale: struttura interna in materiale plastico, con imbottitura in poliuretano espanso sagomato di densità 25 kg/mc e spessore di mm 40, Meccanismo a contatto permanente, regolazione dello schienale in profondità e inclinazione con blocco in più posizioni; schienale regolabile in altezza mediante up-down; regolazione a gas dell'altezza della seduta. Braccioli: fissi, in polipropilene stampato e rinforzato colore nero inclusi.

elleci office

Forty Poltrona Operativa



Finiture tessuto:

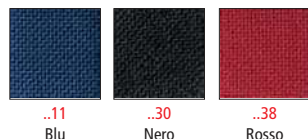

EN 1335
D.Lgs. 81/2008

OMOLOGATO
CLASSE 1 IM

	L	P	H
404590.. Poltrona operativa tessuto	68	65	102-114



John Poltrona operativa

Poltrona operativa con struttura e razze in nylon. Interno sedile e schienale in polipropilene nero, rinforzato portante 100% riciclabile ed imbottitura in spugna spessore 5cm. Sistema di elevazione a gas certificato TUV, per la regolazione del sedile in altezza. Meccanismo asynchro con 2 leve di regolazione e multiblock. Regolazione Up&Down dell'altezza dello schienale. Completo di braccioli regolabili in altezza in nylon nero.



Finiture tessuto:

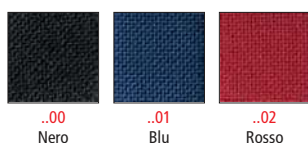

EN 1335
D.Lgs. 81/2008

OMOLOGATO
CLASSE 1 IM

	L	P	H
314354.. Poltrona operativa tessuto	53	63	107-119



Team Poltrona Operativa

#12

capitolo | arredamento



braccioli opzionali



Poltrona operativa con schienale sagomato regolabile in altezza e profondità. Elevazione a gas. Meccanismo a contatto permanente Gas certificato TUV. Braccioli fissi opzionali.

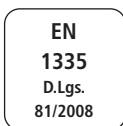

		L	P	H
284255..	Poltrona operativa	45	60	96-107
40354100	Coppia braccioli fissi in polipropilene			

Finiture tessuto:



Torino Poltrona Operativa



sedile in legno multistrato



Sedile: struttura portante in multistrato di faggio, sp. mm 12, con imbottitura in poliuretano espanso sagomato, copertura sottosedile in polipropilene antigraffio colore nero. Schienale: struttura interna in materiale plastico, con imbottitura in poliuretano espanso sagomato, copertura esterna in materiale plastico antigraffio e antiurto colore nero. Movimento: contatto permanente, regolazione dello schienale in profondità e inclinazione con blocco in più posizioni; schienale regolabile in altezza mediante volantino; regolazione a gas dell'altezza della seduta. Braccioli: fissi, in polipropilene stampato e rinforzato colore nero inclusi. Base: girevole a 5 razze in nylon rinforzato colore nero su ruote nere. Tessuto: ignifugo.

		L	P	H
2842..	Poltrona operativa	45	60	106-120

Finiture tessuto:

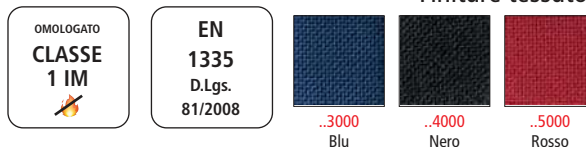



Sgabello tecnico con poggiatesta in alluminio e con schienale regolabile in altezza e profondità. Elevazione a gas, certificato TUV. Braccioli fissi opzionali.



Sgabello Imbottito in Tessuto



Finiture tessuto:

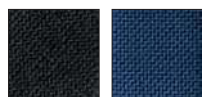

..30 Nero

..11 Blu



OMOLOGATO
CLASSE
1 IM

110 KG



		L	P	H
377231..	Sgabello imbottito S.O.	48	63	101-127
37723100	Coppia braccioli fissi in polipropilene S.O.			



Sgabello tecnico molto alto, in gomma facile da lavare con una spugna umida, ideale per ambiente di lavoro tecnico. Schienale regolabile in altezza e profondità; dotato di poggiatesta - Elevazione a gas. Gas certificato TUV. Braccioli fissi opzionali.

Sgabello Tecnico Alto in Poliuretano



130 KG



Finiture poliuretano:



Nero



		L	P	H
28487000	Sgabello poliuretano nero	44	63	100-125
40354100	Coppia braccioli fissi in polipropilene S.O.			

Alyson Sgabello



Sgabelli per reception, casse, banconi bar e ricevimento con finiture e materiali diversificati che ben si prestano ad arredare ambienti moderni con accenti vintage o spazi dall'atmosfera post-industriale. Struttura in tubolare ø 60x1,5 verniciata nei colori corten, giallo, bianco e antracite. Elevazione con pompa a gas cromata (certificata UNI 9084). Sedile imbottito con rivestimento ecopelle ignifuga nera.



		L	P	H
284875..	Struttura corten - ecopelle - S.O.	43	41	55-80



Elli Sgabello



Sgabello oscillante con struttura in polipropilene colorato proposto nelle versioni nero, bianco e rosso. Sedile in poliuretano espanso flessibile con rivestimento in tessuto ignifugo ad alta resistenza alla abrasione, realizzato con il PET proveniente dalla raccolta della plastica delle bottiglie. Regolabile in altezza del sedile tramite pompa a gas. Oscillazione della base e rotazione del sedile 360°.

Finiture tessuto:

OMOLOGATO
CLASSE 1 IM

..00
Nero

..01
Grigio

..02
Rosso



		L	P	H
284875..	Sgabello con tessuto nero - S.O.	38	25	54-76



Sgabello Ergonomico Svedese



Sgabello ergonomico realizzato in acciaio e/o legno, rivestimenti in tessuto, seduta e appoggio imbottiti. Forma ergonomica ed ortopedica per una corretta e prolungata postura davanti al computer e/o alla scrivania. Regolazione in altezza e completo di ruote.

		L	P	H
28484000	A Sgabello versione acciaio nero - S.O.	47	53-63	53-72
28484001	B Sgabello versione legno - S.O.	47	53-63	53-72



Finiture ecopelle:

OMOLOGATO
CLASSE 1 IM

..50
Corten

..51
Giallo

..52
Bianco

..53
Antracite

Sgabello Tecnico senza schienale

Sgabello tecnico senza schienale. Base in nylon, con poggiatesta telescopico, seduta con elevazione a gas in poliuretano integrale di colore nero.



Finiture:



		L	P	H
39899000	Sgabello tecnico senza schienale	32	60	44-56





EN
16139
D.Lgs.
81/2008

		L	P	H
284665..	Seduta PPL - S.O.	57	56	78
284666..	Coppia braccioli PPL - S.O.			



Shell Sedia attesa



Sedia attesa 4 gambe con struttura e base in acciaio verniciato. Seduta in PPL. Portata massima 130 kg. Coppia di braccioli colorati opzionale. Certificata EN 16139.



Finiture PPL:

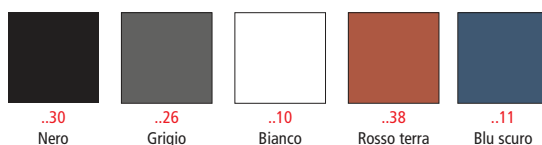

#12

capitolo | arredamento



EN
16139
D.Lgs.
81/2008

Finiture PPL:

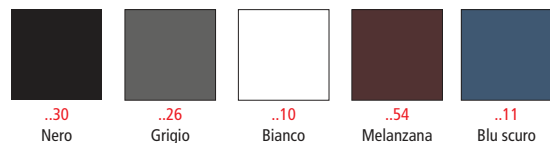

Moon Sedia attesa



Sedia collettività fissa impilabile, con schienale e sedile in PPL e struttura in acciaio tubolare sezione ovale e base in acciaio verniciato. Questa seduta è pensata per offrire massima personalizzazione di componenti e colori. Ideale per sale riunioni, attesa, conferenze, uffici e sale polifunzionali.



L P H

284641..	Seduta PPL - S.O.	48	56	77
28374000	Bracciolo singolo senza attacco			
33009000	Bracciolo singolo con tavoletta			



Baburu Sedia attesa su ruote



Seduta d'attesa su ruote molto versatile, adattabile ad ogni tipo d'arredo. Scocca in polipropilene lavorata con un motivo lineare che gli dona un design fresco e leggero. Base in acciaio verniciato diam. 64 cm, alzata a gas e ruote diam. 50 mm. Può essere utilizzata come sedia per tavoli riunioni, home office, reception o d'attesa.

		L	P	H
284667..	Sedia PPL - S.O.	56	64	78,5-84

Finiture PPL:

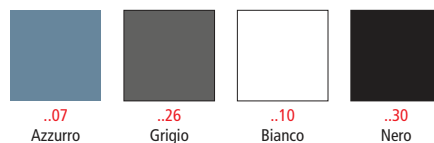

SIT
LOSOPHY®

Sedia attesa Hans



L'alternanza tra forme morbide e linee nette conferisce un'identità molto ben definita ad Hans. Seduta impilabile con struttura in acciaio verniciata, sedile e schienale in polipropilene. Con i diversi colori si creano interessanti combinazioni cromatiche che la rendono adatta come sedia per zone relax, caffetterie, bistrò e in generale per arredare ambienti collettivi dall'estetica contemporanea.

EN
16139
D.Lgs.
81/2008

CONFORME
AI CAM 2022

		L	P	H
284662..	Sedia PPL - S.O.	57	55	78
284663..	Braccioli PPL - S.O.			

Finiture PPL:

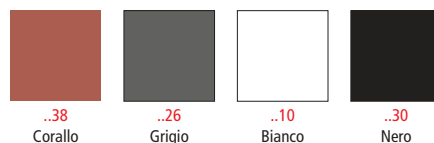



Wait Sedia attesa

Struttura: fissa a 4 gambe in tubo di acciaio ovale, dim. mm 30x15 x1,5 verniciato a polveri epossidiche colore nero goffrato, con tappi in polipropilene nero antistriscio. Sedile: sp. 12 mm con imbottitura in poliuretano espanso flessibile e indeformabile, spessore 30 mm e densità 25 kg. / mc.; sottosedile in polipropilene antistriscio colore nero. Schienale: interno schienale in plastica con imbottitura in poliuretano espanso flessibile e indeformabile, spessore 25 mm e densità 21 kg. / mc.; coprischienale in polipropilene antistriscio colore nero. Rivestimento: tessuto ignifugo.

EN
16139
D.Lgs.
81/2008

OMOLOGATO
CLASSE
1 IM



		L	P	H
2846..	Sedia Wait tessuto ignifugo	53	54	81
28374000	① Bracciolo singolo senza attacco			
33009000	② Bracciolo singolo con tavoletta			

Finiture tessuto:



Wait PPL Sedia attesa

Struttura: fissa a 4 gambe in tubo di acciaio ovale, dim. mm. 30x15 x1,5 verniciato a polveri epossidiche colore nero goffrato, con tappi in polipropilene nero antistriscio. Sedile e schienale: in resina di PPL.



Finiture:

EN
16139
D.Lgs.
81/2008

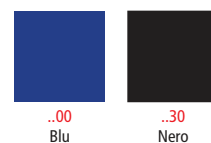

		L	P	H
284640..	Sedia Wait PPL	53	56	81
28374000	① Bracciolo singolo senza snodo	55	54	81
33009000	② Bracciolo singolo con tavoletta	55	54	81



Wait Net Sedia attesa



EN
16139
D.Lgs.
81/2008

OMOLOGATO
CLASSE
1 IM

110 KG



schienale
in rete



Struttura: fissa a 4 gambe in tubo di acciaio ovale, dim. mm 30x15 x1,5 verniciato a polveri epossidiche colore nero goffrato, con tappi in polipropilene nero antistriscio. Sedile: interno sedile in legno multistrato di faggio e pioppo sp. 12 mm con imbottitura in poliuretano espanso flessibile e indeformabile, spessore 30 mm e densità 25 kg. / mc.; sottosedile in polipropilene antistriscio colore nero. Schienale: struttura portante in tecnopolimero nero, rivestimento in rete portante

capitolo | arredamento

#12

Finiture tessuto:



..30
Nero

		L	P	H
404600..	Sedia Wait Net, tessuto ignifugo + rete	53	56	81
28374000	① Bracciolo singolo senza attacco			
33009000	② Bracciolo singolo con tavoletta			



Lithium Sedia Visitatore



schienale
in rete nera



130 KG



Sedia multiuso visitatore con schienale in rete nera. Struttura a slitta in acciaio cromato, con braccioli inclusi. Sedile imbottito con tessuto ignifugo. Per uso intensivo.

EN
16139
D.Lgs.
81/2008

OMOLOGATO
CLASSE
1 IM

Finiture tessuto:



..11 Blu ..26 Grigio ..30 Nero ..38 Rosso

		L	P	H
413181..	Sedia visitatore S.O.	50	59	83



Sedia impilabile con struttura realizzata in tubo di acciaio diametro 20 mm, cromata. Sedile e schienale in polipropilene semitrasparente. Dotata di piedini antiscivolo. Interamente prodotta in Italia.

Finiture PPL:

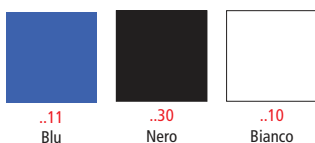

Sedia Ascona



	L	P	H	
411020.. Sedia - S.O.	45	49	81	4

#12

capitolo | arredamento



Sedia impilabile con struttura realizzata in tubo di acciaio diametro 20 mm, cromata. Sedile e schienale monoscocca in polipropilene. Dotata di piedini antiscivolo. Interamente prodotta in Italia.

Finiture PPL:

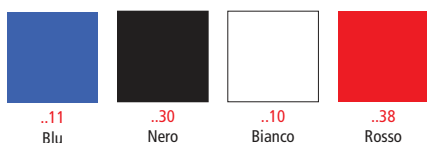

Sedia Elena



	L	P	H	
409460.. Sedia - S.O.	45	41	82	20

Wait Panche Attesa



#12

capitolo | arredamento



Sedia visitatore imbottita con tessuto ignifugo, reazione al fuoco classe 1. Struttura in acciaio tubolare ovale. **Certificazione di stabilità.**



		L	P	H
324857..	Panca 2 posti tessuto S.O.	100	58	81
324855..	Panca 3 posti tessuto S.O.	150	58	81
324856..	Panca 4 posti tessuto S.O.	200	58	81

Finiture tessuto:

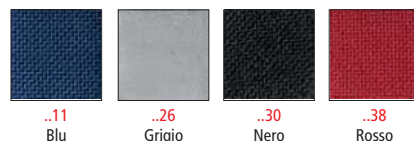

Pragma Divani Attesa



Elegante divanetto attesa design pulito ed essenziale. Struttura: faggio rivestimento. Sedile: Materiale esterno: rivestita. Materiale interno: faggio - Spugna: lastra schiumato. Schienale: Materiale esterno: rivestita - Materiale interno: faggio.



		L	P	H
411740..	Divanetto 1 posto - S.O.	72	61	73
411670..	Divanetto 2 posti - S.O.	127	61	73
411720..	Divanetto 3 posti - S.O.	174	61	73

Finiture ecopelle:

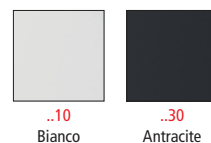



Tavolino caffè Kyoto



Tavolo da caffè dal design moderno, tutto in metallo, per l'ambiente domestico e professionale.

		Ø	H
280178..	Tavolino basso S.O.	55	44



Finiture metalliche



..10

Bianco



..26

Grigio



..27

Antracite



..25

Stone grey



..11

Blu



..54

Viola



..21

Giallo



..38

Rosso



..47

Verde

Tavolino Alto



Tavolino alto con piano in resistente plexiglass trasparente, con spessore 10 mm. Base rotonda con montante singolo o doppio in alluminio anodizzato color silver. Ideale per reception ed help desk, sale d'attesa/relax e pausa caffè. Zone showroom e stand fieristici.

Dimensioni ripiano in plexi: L48 P48 o L80 P52 cm.

Montanti silver: H105 cm.

Diametro base: 45 cm.

		L	P	H
28840048	① Tavolo alto 1 montante S.O.	48	48	105
28840080	② Tavolo alto 2 S.O.	80	52	105



Tutto per la pausa caffè
da pagina 553



FABER-CASTELL
since 1761

#13 | SCRITTURA

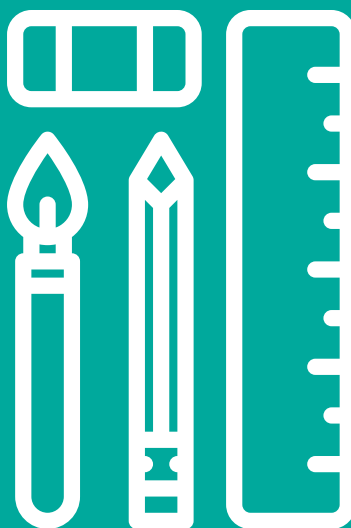

- Penne di prestigio pag. 714
- Penne roller gel pag. 719
- Penne a sfera pag. 724
- Penne cancellabili pag. 728
- Refill pag. 729
- Pennarelli punta fine pag. 730
- Marcatori pag. 733
- Evidenziatori pag. 742
- Matite e portamine pag. 744
- Temperamatite pag. 748
- Gomme pag. 749
- Correttori pag. 750



Sfera e Portamine Grip 2010 Harmony

Fusto a sezione ergonomica triangolare, con zona grip antiscivolo e clip in metallo. Penna a sfera con meccanismo a scatto. Portamine con meccanismo a scatto, tratto 0,7 mm e gomma extra lunga estraibile posizionata sotto il pulsante.

16172035 Portamine Grip 2010 0.7, rose shadows

16172010 Portamine Grip 2010 0.7, coconut milk

16172007 Portamine Grip 2010 0.7, sky blue

17101035 Penna a sfera Grip 2010 Harmony, rose shadows

17101010 Penna a sfera Grip 2010 Harmony, coconut milk

17101007 Penna a sfera Grip 2010 Harmony, sky blue



Penne Stilografiche Grip 2010 Harmony

Stilografiche con fusto a sezione ergonomica triangolare, con zona grip antiscivolo e clip in metallo. Pennino in acciaio per una scrittura scorrevole.

42840201 Stilografica Grip 2010, refill M, coconut milk

42840202 Stilografica Grip 2010, refill M, rose shadows

42840203 Stilografica Grip 2010, refill M, sky blue

42840204 Stilografica Grip 2010, refill M, nero

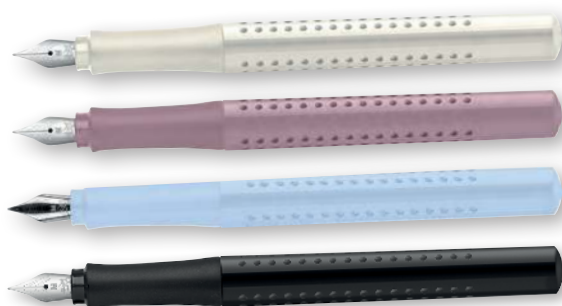

Matite di grafite Sparkle

Matite di grafite di alta qualità con effetti glitter scintillanti sul fusto e fondello glitterato.

15989401 Matita di grafite Sparkle, rose shadows

15989402 Matita di grafite Sparkle, sky blue

15989403 Matita di grafite Sparkle, nero





FABER-CASTELL
since 1761

Matite Grip 2001 - Portamine e sfera Grip 2011

Matite di grafite di alta qualità con impugnatura Grip antiscivolo, laccata con vernice a base d'acqua e mina resistente alla rottura. Disponibile anche con gommino e con mina Jumbo. Penna a sfera con meccanismo a scatto. Portamine con meccanismo a scatto, tratto 0,7 mm e gomma extra lunga estraibile posizionata sotto il pulsante.

15989000 Matita di grafite Grip 2001, HB

15989010 Matita di grafite Grip 2001, B

15989020 Matita di grafite Grip 2001, 2B

15989030 Matita di grafite Grip 2001, H

15989040 Matita di grafite Grip 2001, 2H

15989201 Matita di grafite Grip 2001 con gommino, HB

15989301 Matita di grafite Jumbo Grip 2001, B

16172000 Portamine Grip 2011, 0,7 mm, silver

17101000 Penna a sfera Grip 2011, punta XB, silver



FABER-CASTELL
since 1761

Gomme Grip 2001

Gomme in vinile senza PVC e ftalati, per matite di grafite e colorate.

39493010 Bustina con 2 gommini salvapunta Grip 2001, grigi

39492026 Gomma Grip 2001, jumbo, grigia

FABER-CASTELL
since 1761

Temperini Grip 2001

Temperini ergonomici adatti per matite rotonde, esagonali o triangolari. A tre fori per matite formato standard e jumbo o ad un foro per matite formato standard. Forniti di vite di sicurezza.

16189000 Temperamatite Grip 2001, con doppio serbatoio, a tre fori

16189010 Temperamatite Grip 2001 mini, con serbatoio, a un foro

FABER-CASTELL
since 1761

Set Sparkle Matita, Gomma, Temperino

Blister con 2 matite di grafite Sparkle, 1 gomma sleeve, 1 temperamatite sleeve. Matite di grafite con effetto glitter e fusto in colori perlati

Forma ergonomica triangolare

Mina morbida, gradazione B

Mina resistente alla rottura grazie al sistema SV

Fondello brillantinato

Legno certificato FSC

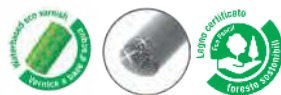

42840401 Set Regalo Sparkle - sky blue

42840402 Set Regalo Sparkle - nero





novità

FABER-CASTELL
since 1761

Matite di grafite Sparkle Cosmic

Matite di grafite di alta qualità con effetti glitter scintillanti sul fusto e fondello glitterato. Con mina standard e Jumbo.

15989404 Matita di grafite Sparkle Cosmic, rose metallic

15989405 Matita di grafite Sparkle Cosmic, ocean metallic

15989406 Matita di grafite Sparkle Cosmic, violet metallic

15989302 Matite di grafite Jumbo Sparkle Cosmic, rose metallic

15989303 Matite di grafite Jumbo Sparkle Cosmic, ocean metallic

15989304 Matite di grafite Jumbo Sparkle Cosmic, violet metallic



FABER-CASTELL
since 1761

Set Grip 2010

Set regalo Grip 2010 Harmony con 1 penna stilografica larghezza di tratto M e 1 penna a sfera 2010 Harmony tratto XB, in confezione di metallo, fusto e confezione color sky blue. Penna a sfera con forma ergonomica triangolare. Impugnatura Grip antiscivolo, confortevole durante l'uso. Penna stilografica ricaricabile con cartucce di inchiostro. Pennino in acciaio, scrittura scorrevole.

42840310 Grip 2010 Harmony fountain pen

confezione regalo



FABER-CASTELL
since 1761

Set Grip 2011

Set regalo Grip 2011 con 1 penna stilografica larghezza di tratto M e 1 penna a sfera larghezza di tratto XB, in confezione di metallo, fusto e confezione color pale rose. Penna a sfera con forma ergonomica triangolare. Impugnatura Grip antiscivolo, confortevole durante l'uso. Penna stilografica ricaricabile con cartucce di inchiostro. Pennino in acciaio, scrittura scorrevole.

42840311 Grip 2011 fountain pen

confezione regalo





PARKER

EST. 1888

Penne serie Jotter
fornite con astuccio regalo

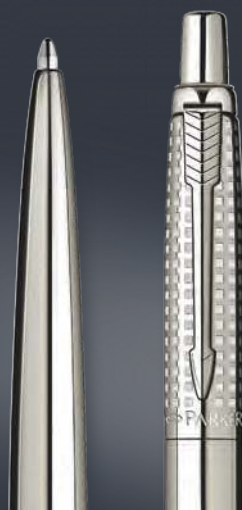

JOTTER

La penna icona, per tutti i giorni.

Il suo stile si riconosce immediatamente, Jotter si propone come una icona del design unico, negli ultimi 50 anni.

Con vari colori disponibili e la sua forma caratteristica, Jotter rimane la penna più popolare di Parker a scatto, dal suo «click» inconfondibile.



17122026 Jotter Stainless Steel CT - Sfera fusto acciaio



17122038 Jotter Kensington - Sfera fusto red CT



17122030 Jotter Core Bond Street - Sfera fusto Black CT



17239000 Jotter Royal - Sfera fusto blu CT



Acro 1000

Fusto sottile ed elegante, impugnatura e anello centrale in metallo, colori trendy, inchiostro Acroball ad asciugatura rapida, super scorrevole, sfera in carburo di tungsteno, ricaricabile, corredata da astuccio regalo in cartoncino riciclabile.



novità



- 50267010** Penna sfera punta media fusto silver con astuccio regalo 12
- 50267011** Penna sfera punta media fusto blue black con astuccio regalo 12
- 50267039** Penna sfera punta media fusto metal coral con astuccio regalo 12



Penna sfera a scatto Epsilon Touch

Penna a sfera con gommino touch per tablets e smartphones. Evita sgradevoli impronte sullo schermo. Permette di scrivere sui dispositivi anche indossando i guanti. Tecnologia Viscoglide® per una scrittura straordinariamente leggera e scorrevole. Solida clip in metallo. Fusto in due colori vivaci. Confezionata in cartoncino singolo. Fusto colore nero/oro.



38899530 Penna Epsilon Touch nero/oro – inchiostro blu

#13

capitolo | scrittura



4 Colours 3+1 HB

Penna 2 in 1 a scatto con 3 punte medie per una scrittura normale e un portamine con mina HB ricaricabile da 0,7 mm. Gomma integrata con cappuccio protettivo.



16856100 Punta 1 mm



Penna a sfera 4 Colours Gold

Penna a sfera a scatto 4 Colours contenente 4 cartucce di inchiostro blu. Punta da 1,0 mm. Foro superiore per cordoncino



83602036 Gold rose **83602211** Gold champagne



Penna InkJoy 4 colori

Incredibile scorrevolezza di scrittura, grazie al nuovo inchiostro Ultra Low Viscosity Ink. Ideale per i mancini. Tratto 0,5 mm.



33060000 ■■■ Punta 1,0 mm colori standard
33060201 ■■■ Punta 1,0 mm colori fluo

Penna a sfera con base

Base con penna a sfera dotata di catenella. Materiale ABS, stabile e sicura.

- 16959000** Penna con base nera
- 17333011** Refill Blu
- 17333030** Refill Nero



Penna a sfera 4 Colours con catenella

Penna a sfera 4 Colours contenente 4 cartucce di inchiostro blu. Punta da 1,0 mm. Tratto da 0,32 mm. Base con peso da 229g e catena da 580 mm. Contiene due adesivi per assicurarla al bancone o alla scrivania.

42353011 ■ Punta media blu





Roller Uni Signo 207 Scatto

Penna a sfera a scatto con inchiostro gel pigmentato che garantisce la tenuta sulla carta nel tempo. Ideale per firmare documenti legali, disegni e carte di credito. La puntina "antigraffio" consente la massima scorrevolezza. Asciugatura rapida. Tratto 0,4 mm. Confezione 12 pezzi.



la penna per le firme importanti!

32867011	■	Punta 0,7 mm blu	12	
32867030	■	Punta 0,7 mm nero	12	
32867038	■	Punta 0,7 mm rosso	12	



Roller Uni Jetstream Scatto

Penna con "jet ink", inchiostro pigmentato resistente all'acqua e alla luce. Eccezionale scorrevolezza, flusso d'inchiostro continuo. Tratto preciso senza sbavature, asciugatura istantanea. Tratto 0,35 mm. Confezione 12 pezzi.



32868011	■	Punta 0,7 mm blu	12	
32868030	■	Punta 0,7 mm nero	12	
32868038	■	Punta 0,7 mm rosso	12	



Roller Uni Jetstream SX210

Penna "jet ink", inchiostro pigmentato resistente all'acqua e alla luce. Eccezionale scorrevolezza, flusso d'inchiostro continuo. Tratto preciso senza sbavature, asciugatura istantanea. Tratto 0,45 mm. Confezione 12 pezzi.



32870011	■	Punta 1,0 mm blu	12	
32870030	■	Punta 1,0 mm nero	12	
32870038	■	Punta 1,0 mm rosso	12	



Roller Pilot G-1

Inchiostro gel pigmentato. Clip in plastica. Cappuccio ventilato. Lunghezza di scrittura 700 m. Tratto 0,39 mm. Confezione 12 pezzi.



16856011	■	Punta 0,7 mm blu	12	
16856030	■	Punta 0,7 mm nero	12	
16856038	■	Punta 0,7 mm rosso	12	



Roller Pilot G-2 Scatto

Inchiostro gel. Speciale impugnatura in morbida gomma per il massimo comfort. Tratto 0,39 mm. Confezione 12 pezzi.



70%



realizzata con almeno il 70% di materiale riciclato. parti di ricambio escluse



Green pack 12 Penne + 12 refill di cui 6 gratis imballo 100% riciclabile privo di plastica



16904011	■	Punta 0,7 mm blu	12	
16904030	■	Punta 0,7 mm nero	12	
16904038	■	Punta 0,7 mm rosso	12	
16928000	■	Punta 0,7 mm verde	12	

16904511	■	Punta 0,7 mm blu + 6 refill	12	
16904530	■	Punta 0,7 mm nero + 6 refill	12	

Pentel.



Roller Energel Scatto XM

Meccanismo a scatto e grip in gomma ergonomica. Inserti in metallo. Punta conica da 0,7 mm. Ideale per mancini. Ottima precisione nel tratto senza sbavature. Asciugatura ultra rapida. Tratto 0,35 mm.



16886011	■ Punta 0,7 mm blu	12	📦	Refill:	
16886030	■ Punta 0,7 mm nero	12	📦	17359011	■ 12 📦
16886038	■ Punta 0,7 mm rosso	12	📦	17359030	■ 12 📦

Pentel.



Roller Energel XM

Massimo comfort con grip in gomma ergonomica. Inserti in metallo. Punta conica da 0,7 mm. Ottima precisione nel tratto senza sbavature. Asciugatura ultra rapida. Ideale per mancini. Tratto 0,35 mm.



16785011	■ Punta 0,7 mm blu	12	📦	Refill:	
16785030	■ Punta 0,7 mm nero	12	📦	17359011	■ 12 📦
16785038	■ Punta 0,7 mm rosso	12	📦	17359030	■ 12 📦

HI-TEXT



Penna Etafelt Gel Pen

Impugnatura in gomma antiscivolo, meccanismo a scatto. Inchiostro gel. Sfera in carburo di tungsteno. Scrittura scorrevole.



41805011	■ Punta 0,7 mm blu	10	📦
41805030	■ Punta 0,7 mm nero	10	📦
41805038	■ Punta 0,7 mm rosso	10	📦

Pentel.



Roller Pentel Energel X

Massima scorrevolezza ed asciugatura ultrarapida. Non macchia, indicato per i mancini. Comoda grip in gomma per un ottimo comfort di scrittura. Tratto 0,35 mm.



32956011	■ Punta 0,7 mm blu	12	📦
32956030	■ Punta 0,7 mm nero	12	📦
32956038	■ Punta 0,7 mm rosso	12	📦

PILOT



Penna G-Tec C4

Inchiostro gel a bio polimeri. Puntale in metallo. Tratto 0,2 mm.



16716011	■ Punta 0,4 mm blu	12	📦
16716030	■ Punta 0,4 mm nero	12	📦
16716038	■ Punta 0,4 mm rosso	12	📦

Pentel.



Roller Hybrid Gel Grip

Inchiostro gel a pigmenti per risaltare sia sulla carta bianca che colorata. Fusto con impugnatura in gomma ergonomica. Tratto 0,35 mm.

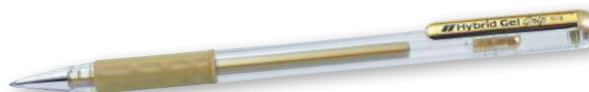

16742000	■ Punta 0,8 mm oro	12	📦
16793000	■ Punta 0,8 mm argento	12	📦
16741000	□ Punta 0,8 mm bianco	12	📦



Roller VBall punta conica

Inchiostro liquido. Il puntale è progettato per sopportare forti pressioni durante il ricalco o urti accidentali. Lunghezza di scrittura 1400 m. Tratto 0,3 mm. Confezione 12 pezzi.



16812011	■	Punta 0,5 mm blu	12	📦
16812030	■	Punta 0,5 mm nero	12	📦
16812038	■	Punta 0,5 mm rosso	12	📦



Roller Uniball Eye

Roller con inchiostro pigmentato a base d'acqua. Scrittura scorrevole e precisa con flusso dell'inchiostro costante, sistema di inchiostrazione "uni-flow system". Puntina in acciaio inossidabile. Tratto 0,3 mm. Confezione 12 pezzi.

finestra per il controllo del consumo dell'inchiostro



16836000	■	Punta 0,5 mm blu	12	📦
16837000	■	Punta 0,5 mm nero	12	📦
16838000	■	Punta 0,5 mm rosso	12	📦



Roller STABILO worker + colorful

Fusto ricoperto da morbida gomma dello stesso colore dell'inchiostro. Tratto 0,5 mm. Confezione 10 pezzi.



16910011	■	Punta 0,8 mm blu	10	📦
16910030	■	Punta 0,8 mm nero	10	📦
16910038	■	Punta 0,8 mm rosso	10	📦



Penna Hi-Tecpoint V5 RT a scatto

Inchiostro liquido con puntale in metallo. Impugnatura con grip. Tratto 0,25 mm. Confezione 12 pezzi.

lunghezza di scrittura 2000 m



16730011	■	Punta 0,5 mm blu	12	📦	Refill:
16730030	■	Punta 0,5 mm nero	12	📦	17353011 ■ 12 📦
16730038	■	Punta 0,5 mm rosso	12	📦	17353030 ■ 12 📦



Penna Hi-Tecpoint V5 Grip

Inchiostro liquido con puntale in metallo. Impugnatura con grip. Lunghezza di scrittura 1300 m. Tratto 0,30 mm. Confezione 12 pezzi.

punta ad ago ideale per normografo e disegno tecnico



16726011	■	Punta 0,5 mm blu	12	📦
16726030	■	Punta 0,5 mm nero	12	📦
16726038	■	Punta 0,5 mm rosso	12	📦



Penna Hi-Tecpoint V5 e V7

Inchiostro liquido con puntale in metallo. La tecnologia assicura un flusso costante di inchiostro alla punta. tratto 0,25 e 0,50 mm. Confezione 12 pezzi.



16729000	■	Punta 0,5 mm blu	12	📦
16733030	■	Punta 0,5 mm nero	12	📦
16733038	■	Punta 0,5 mm rosso	12	📦
16733011	■	Punta 0,7 mm blu	12	📦
16738030	■	Punta 0,7 mm nero	12	📦
16738038	■	Punta 0,7 mm rosso	12	📦



Penna "Bottle To Pen" B2P Gel

Penna a scatto con inchiostro gel ultra morbido e dal colore brillante. Punta 0,7 mm.



novità



89%

realizzata l'89% di plastica riciclata derivante da bottiglie recuperate negli oceani. Parti di ricambio escluse



16803011	■	Punta 0,7 mm blu	10	📦
16803030	■	Punta 0,7 mm nero	10	📦
16803038	■	Punta 0,7 mm rosso	10	📦
16803047	■	Punta 0,7 mm verde	10	📦



Penna Gel-ocity a scatto

Penna gel a scatto, punta 0,7 mm e tratto 0,35 mm. Scrittura scorrevole e fusto translucido con grip in gomma.



30506011	■	Punta 0,7 mm blu	12	📦
30506099	■	Punta 0,7 mm nero	12	📦
30506039	■	Punta 0,7 mm rosso	12	📦



Penna Gel-ocity Quick Dry

Penna a scatto con inchiostro gel ultra morbido e dal colore brillante. Asciugatura rapida che non fa sbavature. Comoda grip in gomma su tutto il fusto per un confort maggiore. Punta 0,7 mm.v



30506511	■	Punta 0,7 mm blu	12	📦
30506530	■	Punta 0,7 mm nero	12	📦
30506538	■	Punta 0,7 mm rosso	12	📦
30506504	■ ■ ■ ■	Conf. da 12 pz. in 4 colori assortiti		



Penna Inkjoy 300RT

Penna a scatto con il sistema d'inchiostro Inkjoy™, scrittura scorrevolissima senza interruzioni. Fusto semitrasparente nel colore dell'inchiostro. Clip in metallo e grip in gomma in tinta

32920311	■	Punta 1 mm blu	12	📦
32920330	■	Punta 1 mm nero	12	📦



Schneider



Penna Slider Xite

Penna a sfera a scatto con fusto realizzato per il 90% da materiale bioplastico. Inchiostro Viscoglide® per una scrittura eccezionalmente scorrevole. Indicazione del colore di scrittura sul pulsante. indelebili a norma ISO 12757-2 (tranne rosso).



39537111	■	Colore blu	10	📦
39537130	■	Colore nero	10	📦
39537138	■	Colore rosso	10	📦

Schneider



Penna SLIDER EDGE

Penna a sfera SLIDER EDGE usa e getta con cappuccio, dotata dell'inchiostro esclusivo Viscoglide®. Fusto gommato a sezione triangolare, non rotola e entra comodamente negli astucci scolastici. Cappuccio, posizionabile sul retro. Ad asciugatura rapida e resistente al passaggio dell'evidenziatore. Indelebile a norma ISO 12757-2. Per l'83% in plastica riciclata.



41380111	■	Punta 1,4 mm blu	10	📦
41380030	■	Punta 1,4 mm nero	10	📦
41380038	■	Punta 1,4 mm rosso	10	📦
41380104	■ ■ ■ ■ ■ ■ ■ ■	Astuccio 8 colori assortiti		

Paper Mate



Penna Flexgrip Elite

Scrittura eccezionalmente scorrevole, equivalente a quella di un gel. Colori brillanti. Fusto interamente gommato. Tratto 1,4 mm.



17107011	■	Punta 1,4 mm blu	12	📦
17107030	■	Punta 1,4 mm nero	12	📦
17107038	■	Punta 1,4 mm rosso	12	📦

Schneider



Penna Slider Rave XB Scatto

Penna a sfera a scatto con corpo gommato. Innovativo design ergonomico. Refill Slider XB con inchiostro Viscoglide®. Scrittura straordinariamente scorrevole e leggera. Tratto 0,6 mm. Indelebile a norma ISO 12757-2 (tranne rosso)



38899011	■	Punta 1,4 mm blu	5	📦
38899030	■	Punta 1,4 mm nero	5	📦
38899038	■	Punta 1,4 mm rosso	5	📦

Schneider



Penna Slider Memo XB

Penna a sfera con corpo gommato. Innovativo design ergonomico. Refill Slider XB con inchiostro Viscoglide®. Scrittura straordinariamente scorrevole e leggera. Tratto 0,6 mm. Inchiostro nero indelebile a norma ISO 12757-2. Per l'85% in plastica riciclata.



39485011	■	Punta 1,4 mm blu	10	📦
39485030	■	Punta 1,4 mm nero	10	📦
39485038	■	Punta 1,4 mm rosso	10	📦

Paper Mate



Penna Flexgrip Gel

Penna gel a scatto, inchiostro scorrevole, scanalature ergonomiche antiscivolo e corpo gommato. Fusto fatto per il 36% di materiale riciclato

fusto fatto per il 36% di materiale riciclato



42912011	■	Punta 0,7 mm blu		
42912030	■	Punta 0,7 mm nero		

**Penna sfera a scatto**

Penna a sfera a scatto con clip e pulsante colorati. Fusto tondo colorato e trasparente. Impugnatura con grip antiscivolo colorato. Punta media 1.00 mm per una scrittura scorrevole. Confezione 12 pz.



17135011		Penna sfera scatto punta 1.00 media blu	12	
17135030		Penna sfera scatto punta 1.00 media nero	12	
17135038		Penna sfera scatto punta 1.00 media rosso	12	

Pentel**Pentel IFEEL-IT!**

Penna a sfera a scatto punta 1.0mm con inchiostro Feel-it a bassa viscosità ancora più scorrevole sul foglio. Asciugatura immediata. Fusto semi trasparente con confortevole grip in gomma. Inserti e puntale in metallo. Tratto 0.27mm.



40014011		Punta 1,0 mm blu	12	
40014030		Punta 1,0 mm nero	12	
40014038		Punta 1,0 mm rosso	12	

PILOT**Penna Super Grip**

Inchiostro a base oleosa. Impugnatura ergonomica in morbida gomma.



17142011		Punta 0,7 mm blu	12	
17142030		Punta 0,7 mm nero	12	
17142038		Punta 0,7 mm rosso	12	
39885011		Punta 1,0 mm blu	12	
39885030		Punta 1,0 mm nero	12	
39885038		Punta 1,0 mm rosso	12	

Schneider**Penne K20 Icy Colours**

Penna a sfera in materiale traslucido. Colore del fusto = colore dell'inchiostro. Indelebile a norma ISO 12757-2. Ricaricabile con il sistema Plug+Play. Robusta clip in metallo.



41808030		Punta media nero	20	
41808038		Punta media rosso	20	
41808011		Punta media blu	20	
41808047		Punta media verde	20	

Pentel**Penna IFEEL-IT! WOW!**

Penna a sfera a scatto con inchiostro a bassa viscosità, ancora più scorrevole sul foglio. Asciugatura immediata. Meccanismo a scatto laterale. Fusto triangolare ergonomico con grip in gomma. Comoda clip per il taschino. Punta 1.0mm, tratto 0.30mm



33310011		Punta 1,0 mm blu	12	
33310030		Punta 1,0 mm nero	12	
33310038		Punta 1,0 mm rosso	12	

PILOT**Penna BPS-GP**

Lo speciale inchiostro ad olio allevia notevolmente lo stress da scrittura, grazie alla sua scorrevolezza. Impugnatura triangolare in morbida gomma.



17007011		Punta 0,7 mm blu	12	
17007030		Punta 0,7 mm nero	12	
17007038		Punta 0,7 mm rosso	12	
16848011		Punta 1,0 mm blu	12	
16848030		Punta 1,0 mm nero	12	
16848038		Punta 1,0 mm rosso	12	
16851011		Punta 1,6 XB mm blu	12	
16851030		Punta 1,6 XB mm nero	12	
16851038		Punta 1,6 XB mm rosso	12	

proced
procedere insieme



Penna Noir Promatic

Penna a scatto, sfera in carburo di tungsteno.
Tratto scorrevole di scrittura 1 mm.



PRODOTTO IN ITALIA

42392011	Clip azzurra	Punta 1 mm inchiostro blu	12	
42392030	Clip verde	Punta 1 mm inchiostro nero	12	
42392038	Clip rosa	Punta 1 mm inchiostro rosso	12	

Paper Mate



Penna Kilometrico

Realizzate con l'80% di plastica riciclata, garantiscono una scrittura affidabile e scorrevole e sono ideali per tutte le situazioni di scrittura. Punta media da 1,0 mm, l'inchiostro deciso spicca per dare un'impressione forte e professionale. Inchiostro ultra soft per un'esperienza di scrittura fluida. Fusto rotondo per una presa confortevole. Cappuccio e punta in tinta con l'inchiostro.



novità



32903200 Astuccio 8 pezzi: 3 nero - 3 blu - 2 rosso

BIC



Penna SoftFeel a scatto

Penna a sfera Soft a scatto, punta media da 1,0 mm e tratto da 0,32 mm. Soffice grip in gomma. Fusto del colore dell'inchiostro.



30524000	Punta 1 mm blu	12	
30525000	Punta 1 mm nero	12	
30526000	Punta 1 mm rosso	12	

Paper Mate



Penna InkJoy 100 Scatto

Incredibile scorrevolezza di scrittura, grazie al nuovo inchiostro Ultra Low Viscosity Ink. Inchiostro ad asciugatura rapida, non sbava, colori accesi ed intensi. Tratto 0,5 mm.



32903011	Punta 1,0 mm blu	20	
32903030	Punta 1,0 mm nero	20	
32903038	Punta 1,0 mm rosso	20	
42435000	Punta 1,0 mm blu Multipack 80+20		
42435030	Punta 1,0 mm nero Multipack 80+20		

Paper Mate



Penna Flexgrip

Tecnologia d'inchiostro Floating Ball, per una scrittura ancora più scorrevole e nitida. Corpo e impugnatura in gomma. Tratto 0,5 mm.

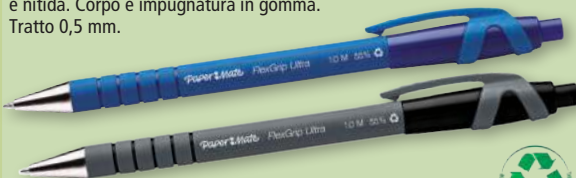

17110011	Punta 1,0 mm blu	12	
17110030	Punta 1,0 mm nero	12	
17110038	Punta 1,0 mm rosso	12	

PILOT



Penna BPS MATIC

Punta in acciaio inossidabile con sfera in carburo di tungsteno. Impugnatura zigrinata. Tratto 0,27 mm.



17132011	Punta 0,7 mm blu	12	
17132030	Punta 0,7 mm nero	12	
17132038	Punta 0,7 mm rosso	12	



Penna Cristal

Inchiostro standard. Fusto trasparente con cappuccio e tappino del colore dell'inchiostro. Tratto 0,5 mm.



16942011	■	Punta media blu	50	
16942030	■	Punta media nero	50	
16942038	■	Punta media rosso	50	



Penna Bic Cristal Soft

La penna Cristal SOFT con inchiostro Easy Glide per una esperienza di scrittura ancora più morbida. Fusto traslucido. Punta 1,2mm. Confezione 50 pezzi.



16945011	■	Punta 1,2 mm blu	50	
16945030	■	Punta 1,2 mm nero	50	
16945038	■	Punta 1,2 mm rosso	50	
16945047	■	Punta 1,2 mm verde	50	



Penna Noris stick 434

Inchiostro standard. Punta in ottone. Tratto 0,5 mm.



17041011	■	Punta media blu	20	
17041030	■	Punta media nero	20	
17041038	■	Punta media rosso	20	



Penna sfera con cappuccio

Penna a sfera con cappuccio e tappino di chiusura in plastica. Fusto esagonale in plastica trasparente. Punta media 1.00 mm per una scrittura scorrevole. Confezione 50 pz.



16965511	■	Penna sfera c/cap punta 1.00 Blu	50	
16965530	■	Penna sfera c/cap punta 1.00 Nero	50	
16965538	■	Penna sfera c/cap punta 1.00 Rosso	50	



Penna BP-S

Punta in metallo con sfera in carburo di tungsteno. Impugnatura zigrinata. Tratto 0,27 mm.



17000011	■	Punta 0,7 mm blu	12	
17000030	■	Punta 0,7 mm nero	12	
17000038	■	Punta 0,7 mm rosso	12	



Penna Tratto 1

Tratto Uno Green Plastic realizzata con plastica riciclata. Scrittura scorrevole, traccia media 0,5 mm. La punta fuoriesce tramite la rotazione del cappuccio. Le confezioni sono realizzate in cartone 100% riciclato.



17047011	■	Punta media blu	50	
17047030	■	Punta media nero	50	
17047038	■	Punta media rosso	50	

proced
Prestazioni inimitabili



Penna Progrip a Scatto

Impugnatura in gomma antiscivolo. Sfera in carburo di tungsteno.
Scrittura scorrevole.



PRODOTTO IN ITALIA

17050011	■ Punta 1,0 mm blu	12	
17050030	■ Punta 1,0 mm nero	12	
17050038	■ Punta 1,0 mm rosso	12	

BIC



Penna Clic Stic ECOLutions®

Penna a sfera prodotta con il 62% di materiale riciclato.
Tratto 0,32 mm.



novità



17070011	■ Punta 1,0 mm blu	50	
17070030	■ Punta 1,0 mm nero	50	

Paper Mate



Penna InkJoy 100

Incredibile scorrevolezza di scrittura, grazie al nuovo inchiostro Ultra Low Viscosity Ink. Inchiostro ad asciugatura rapida, non sbava, colori accesi ed intensi.



30513000	■ Punta media blu	50	
30514000	■ Punta media nero	50	
30515000	■ Punta media rosso	50	

Pentel



Penna Superb BK77

Puntale corazzato in nickel silver. Ideale per chi ama la scrittura fine.
Lunghezza di scrittura 1200 m. Tratto 0,27 mm.



16997011	■ Punta 0,7 mm blu	12	
16997030	■ Punta 0,7 mm nero	12	
16997038	■ Punta 0,7 mm rosso	12	

BEGREEN



86%



PILOT

novità



Penna B2P Ecoball-M

Penna a sfera a scatto realizzata con almeno l'86% di plastica riciclata derivante da bottiglie di cui il 2,5% recuperato negli oceani (parti di ricambio escluse). Sfera in carburo di tungsteno, grip ergonomico, riserva d'inchiostro visibile.



16803530	■ Punta media nero	10	
16803538	■ Punta media rosso	10	
16803511	■ Punta media blu	10	
16803547	■ Punta media verde	10	



penne a sfera



cancellabili

ricaricabili



Guarda il video!

scrivi,
cancelli,
riscrivi.

NYKOR PILOT PEN ITALIA srl

www.pilotpen.it
www.pilot-frixion.eu/italia www.pilot-pintor.it

SEGUICI SU



PILOT

#writeyourworld

PENNE CANCELLABILI



Penna Frixion ball cancellabile

Inchiostro cancellabile tramite la frizione della gomma alloggiata all'estremità del fusto. La sfera non si usura come le normali gomme e non rovina la superficie del foglio. Refill 0,7 mm. Confezione 12 pezzi.



Refill

16971011	■	Punta 0,7 mm blu	12		17335011	12	
16971030	■	Punta 0,7 mm nero	12		17335030	12	
16971038	■	Punta 0,7 mm rosso	12		17335038	12	
16971047	■	Punta 0,7 mm verde	12		17335047	12	
16971001	■	Punta 0,7 mm arancio	12		17335001	12	
16971007	■	Punta 0,7 mm azzurro	12		17335007	12	
16971035	■	Punta 0,7 mm rosa	12		17335035	12	
16971054	■	Punta 0,7 mm viola	12		17335054	12	
16971049	■	Punta 0,7 mm verde chiaro	12		17335049	12	
16971029	■	Punta 0,7 mm marrone	12		17335029	12	



Penna Frixion Clicker a scatto

Inchiostro cancellabile tramite la frizione della gomma alloggiata all'estremità del fusto. Non si usura come le normali gomme e non rovina la superficie del foglio. Confezione 12 pezzi.



Refill

30527000	■	Punta 0,7 mm blu	12		17335011	12	
30528000	■	Punta 0,7 mm nero	12		17335030	12	
30529000	■	Punta 0,7 mm rosso	12		17335038	12	
30530000	■	Punta 0,7 mm verde	12		17335047	12	

Evidenziatore Frixion light cancellabile

L'unico evidenziatore cancellabile tramite la frizione della gomma alloggiata all'estremità del fusto. Confezione 12 pezzi.



16623000	■	Giallo	12	
16623038	■	Rosso	12	
16623052	■	Verde	12	

Gomma Frixion Remover

Remover Frixion adatta a tutta la gamma Frixion.



41866000	Frixion remover	12	
----------	-----------------	----	--

per penne a sfera



PARKER

per sfera Parker inch. gel



17327011 ■ Blu - Gel

17327030 ■ Nero - Gel



PARKER

per sfera Parker



17331011 ■ Blu

17331030 ■ Nero

Pelikan

per sfera Pelikan



17333011 ■ Blu

17333030 ■ Nero

per roller



PARKER

per roller Parker



17357011 ■ Blu - punta media

17357030 ■ Nero - punta media



per roller Gel G-2



17367011 ■ Blu - punta 0,7

17367030 ■ Nero - punta 0,7

Pentel

per roller Energel



17359011 ■ Blu - punta 0,7

17359030 ■ Nero - punta 0,7

17359038 ■ Rosso - punta 0,7



per roller V5 RT



17353011 ■ Blu - punta 0,5

17353030 ■ Nero - punta 0,5



per roller E-Motion



17346011 ■ Blu

17346030 ■ Nero

I correttori
sono da pagina 750

per penne cancellabili



per sfera Frixion Ball e Clicker 0,7

17335011 ■ Blu - punta 0,7 astuccio 3pz.

17335030 ■ Nero - punta 0,7 astuccio 3pz.

17335038 ■ Rosso - punta 0,7 astuccio 3pz.

17335047 ■ Verde - punta 0,7 astuccio 3pz.

17335001 ■ Arancio - punta 0,7 astuccio 3pz.

17335007 ■ Azzurro - punta 0,7 astuccio 3pz.

17335035 ■ Rosa - punta 0,7 astuccio 3pz.

17335054 ■ Viola - punta 0,7 astuccio 3pz.

17335049 ■ Verde - punta 0,7 astuccio 3pz.

17335029 ■ Marrone - punta 0,7 astuccio 3pz.



per penne stilografiche

Cartucce inchiostro



17423011 ■ Blu - scatola da 6 cartucce

17423030 ■ Nero - scatola da 6 cartucce



Cartucce inchiostro Parker



17421011 ■ Blu - scatola da 5 cartucce

17421030 ■ Nero - scatola da 5 cartucce



Suggerito dagli esperti

#13

capitolo | scrittura

LA SCELTA DEL PENNARELLO:

SCEGLI IL PENNARELLO PIÙ ADATTO ALLE TUE ESIGENZE



Per scrivere sulla carta, punta fine e media

Pennarelli a feltro con inchiostro a base d'acqua, inodore. Non passa attraverso la carta.



Per scrivere su lucidi, vetro, plastica e tanti altri supporti

Resistenti allo sfregamento e all'acqua. Inchiostro cancellabile con alcool e solventi.



Pennarello Tratto Pen

Punta sintetica indeformabile con inchiostro a base d'acqua. Scrittura morbida. Lunghezza di scrittura 1000 m. Tratto 0,4 mm.



16335011	■	Punta fine blu	12	📦
16335030	■	Punta fine nero	12	📦
16335038	■	Punta fine rosso	12	📦
16335047	■	Punta fine verde	12	📦
16333000	■ ■ ■ ■ ■ ■ ■ ■ ■ ■ ■ ■	Set 12 colori assortiti		



Pennarello Nylon Flair



Punta in nylon resistente e robusta con inchiostro a base d'acqua. Il cappuccio, a chiusura ermetica con clip in metallo, offre una maggiore durata e riduce le perdite d'inchiostro.



16289011	■	Punta fine blu	12	📦
16289030	■	Punta fine nero	12	📦
16289038	■	Punta fine rosso	12	📦
16289047	■	Punta fine verde	12	📦
16288007	■ ■ ■ ■ ■ ■	Set 6 colori assortiti candy pop		



Pennarello Fineliner Hi-text 750

Punta sintetica. Tratto di scrittura 1mm. Inchiostro a base d'acqua.

PRODOTTO IN ITALIA



41810011	■	punta 1mm blu	12	📦
41810030	■	punta 1mm nero	12	📦
41810038	■	punta 1mm rosso	12	📦
41810047	■	punta 1mm verde	12	📦
41810004		1 busta da 12 colori assortiti		



Pennarello fineliner Xpress

Fineliner premium per una scrittura espressiva e marcata. Innovativo design ergonomico con superficie gommata. Cap off, può rimanere senza cappuccio per 2-3 giorni. Scrittura meravigliosamente morbida e scorrevole. Indelebile a norma ISO 14145-2. Per il 90% in plastica riciclata.



39367011	■	Punta 0,8 mm blu	10	📦
39367030	■	Punta 0,8 mm nero	10	📦
39367038	■	Punta 0,8 mm rosso	10	📦



fineliner STABILO point 88

Punta in feltro rinforzata per assicurare una maggior resistenza all'uso. Ideale per chi utilizza maschere o righelli.



16325011		Punta fine blu	10	
16325030		Punta fine nero	10	
16325038		Punta fine rosso	10	
16324000		Rotolo da 25 colori assortiti		



Fineliner premium STABILO pointMAX

Fineliner premium ad inchiostro inodore a base d'acqua. Garantisce una scrittura comoda e precisa. Resiste senza cappuccio, senza seccarsi, fino a 24 ore. Tratto 0,8 mm.



16317111		Punta 0,8 mm blu	10	
16317130		Punta 0,8 mm nero	10	
16317104		Set 4 colori assortiti		
16317112		Set 12 colori assortiti		



Pennarello STABILO Pen 68

Punta in feltro con inchiostro a base d'acqua. Cappuccio ventilato anti-soffocamento. Resiste senza seccarsi fino a 24 ore senza cappuccio.



16321011		Punta media blu	10	
16321030		Punta media nero	10	
16321038		Punta media rosso	10	
16320000		Astuccio da 20 colori assortiti		
32253000		Astuccio 6 colori NEON assortiti		



Pennarello V-Sign Pen

Punta in fibra di poliestere, alimentata da inchiostro liquido a base d'acqua. Particolarmente adatto per scrivere con tratto vivace e ben visibile su cartelline, raccoglitori e prodotti per archivio in genere.



16312011		Punta 2,0 mm blu	12	
16312030		Punta 2,0 mm nero	12	
16312038		Punta 2,0 mm rosso	12	



Pennarello Tratto Office Fine

Punta in fibra con inchiostro a base d'acqua. Cappuccio ventilato. Punta Ø 2,5 mm. Tratto 0,7 mm.



16285011		Punta fine blu	12	
16285030		Punta fine nero	12	
16285038		Punta fine rosso	12	



Pennarello Tratto Office Maxi

Punta in fibra con inchiostro a base d'acqua. Cappuccio ventilato. Punta Ø 4,0 mm. Tratto 0,8 mm.



16375011		Punta media blu	12	
16375030		Punta media nero	12	
16375038		Punta media rosso	12	



Suggerito dagli esperti

LA SCELTA DEL MARCATORE SCEGLI QUELLO PIÙ ADATTO ALLE TUE ESIGENZE

#13

capitolo | scrittura



Marcatori indelebili

Per marcare e scrivere su tutti i materiali, tra i quali anche metallo, vetro e plastica. Resistenti alla luce, allo sfregamento e all'acqua.



Marcatori indelebili a base d'acqua

Ideali per scrivere su carta e cartone (non passa attraverso la carta), ma adatti anche per scrivere su metallo, vetro e plastica.



Marcatori a vernice

Per marcare, scrivere e decorare su quasi tutti i materiali. Vernice pigmentata praticamente inodore a base d'acqua.



Marcatori a cera

Altamente permanenti, coprenti e resistenti alla luce, al calore, all'acqua e allo strofinamento. Particolarmente indicati per materiali unti, ossidati o arrugginiti. Scrivono anche sott'acqua.



Marcatori a tempera

Tempera coprente, pigmentata a base d'acqua, completamente inodore.



Marcatori per lavagne

Cancellabili a secco da quasi tutte le superfici non porose come smalto e vetro. Inchiostro pigmentato praticamente inodore.



Sharpie®

Marcatore Sharpie® Fine

Inchiostro permanente. Scrive su tutte le superfici.
Inchiostro ad essiccazione rapida, resistente all'acqua.
Punta speciale in fibra molto resistente. Tratto 1,0 mm.

16402011	■	Punta fine blu	12	📦
16402030	■	Punta fine nero	12	📦
16402038	■	Punta fine rosso	12	📦
16405004	■ ■ ■ ■	Set 4 colori assortiti		
16405000	■ ■ ■ ■ ■ ■ ■ ■	Set 8 colori assortiti		
16405080		Set 20 colori assortiti		



#13

capitolo | scrittura

PILOT

novità



Marcatore Twin Marker doppia punta

Marcatore permanente con inchiostro a base d'alcool, doppia punta da 0,8 o 2mm in fibra di acrilico

30482111	■	Blu	10	📦
30482130	■	Nero	10	📦
30482138	■	Rosso	10	📦



tratto

Marcatore Tratto Permanent Ink

Inchiostro permanente. Scrive su tutte le superfici.
Fusto in plastica. Tratto 0,8 mm.



16398011	■	Blu	12	📦
16398030	■	Nero	12	📦
16398038	■	Rosso	12	📦

edding

Marcatore industriale a cera 950

Marcatore a cera altamente coprente adatto a contrassegnare qualsiasi tipo di superficie. Particolarmente indicato per materiali unti, ossidati o arrugginiti. Scrive anche sott'acqua. Resiste agli agenti chimici e a una temperatura compresa tra -10° e +150°. Sistema rotante posto alla base del fusto per una corretta gestione del consumo. Tratto 1,00 mm e 10,00 mm.



scrive anche sott'acqua e resiste alla temperatura tra -10° e +150°!



16358010	□	Bianco	10	📦
16358021	■	Giallo	10	📦
16358030	■	Nero	10	📦
16358038	■	Rosso	10	📦

**Pennarello OHP Hi-Text 780**

Inchiostro permanente a base d'alcool.
Adatto per scrivere su tutte le superfici lisce.
Pellicole, vetro, CD, DVD, metallo, carta.



PRODOTTO IN ITALIA



16213011		Punta super fine blu	12		16217011		Punta fine blu	12		16222011		Punta media blu	12	
16213030		Punta super fine nero	12		16217030		Punta fine nero	12		16222030		Punta media nero	12	
16213038		Punta super fine rosso	12		16217038		Punta fine rosso	12		16222038		Punta media rosso	12	
16213047		Punta super fine verde	12		16217047		Punta fine verde	12		16222047		Punta media verde	12	
16212000		Set 4 colori assortiti			16221000		Set 4 colori assortiti			16226000		Set 4 colori assortiti		

**OHPen universal**

Marcatore permanente adatto a tutte le superfici. Permette di scrivere su lucidi, fotografie, vetro, metallo, ecc.



tratto

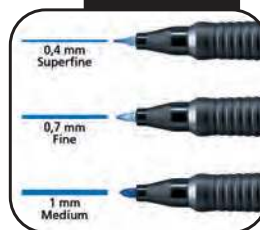

16262011		Punta super fine blu	10		16265011		Punta fine blu	10		16268011		Punta media blu	10	
16262030		Punta super fine nero	10		16265030		Punta fine nero	10		16268030		Punta media nero	10	
16262038		Punta super fine rosso	10		16265038		Punta fine rosso	10		16268038		Punta media rosso	10	
16262004		Set 4 colori assortiti			16265004		Set 4 colori assortiti			16268004		Set 4 colori assortiti		
16262008		Set 8 colori assortiti			16265000		Set 8 colori assortiti			16268008		Set 8 colori assortiti		



Freeze Marker

Marcatore specifico per scrivere e contrassegnare in modo indelebile ogni tipo di sacchetto e contenitore da riporre nel congelatore.
Resistente alla luce, allo sfregamento e al gelo; non teme temperature fino a -25 C°. Inchiostro permanente a rapida essiccazione completamente atossico e privo di toluene/xilene. Cappuccio ventilato anti-soffocamento secondo normativa ISO 11540, dotato inoltre di pratica clip.



16355000 ■ Punta fine nero 10 📦



Marcatore permanente per tessuti

Resistente ai lavaggi ad alte temperature (fino a 90°).
Inchiostro permanente e inodore a rapida essiccazione.
Cappuccio con clip. Ideale per scuola, palestre, comunità ecc. Tratto 1mm.



16355100 ■ Tratto 1 mm nero 10 📦



Marcatore 8850 Carpenter

Carpenter pen per marcare in modo permanente punti difficili di superfici asciutte e prive di polvere come metallo, pietra, vetro, legno, plastica.
L'imboccatura lunga e sottile (20 mm) rende il marcatore particolarmente adatto al montaggio in caso di punti poco accessibili, ad esempio, per contrassegnare fori durante il montaggio di ripiani.
L'inchiostro ad asciugatura rapida è impermeabile e non sbava.

novità



16357000 □ Tratto 1 mm bianco 10 📦



Marcatore multiuso

Pennarello opaco con eccellente copertura su terracotta, legno, cartone e tela e anche su superfici scure ruvide. Resistente agli agenti atmosferici, alla luce e a base d'acqua. Punta conica con tratto da 2-4 mm.
Fusto in plastica con cappuccio ventilato.



30484000 ■ Tratto da 2 a 4 mm nero 10 📦
30484011 ■ Tratto da 2 a 4 mm blu 10 📦



Marcatore ad olio lubrificante universale

Punta tonda, contiene olio lubrificante incolore e inodore.
Ideale per pulire oggetti con pellicole di ruggine, grasso, olio seccato e catrame. Offre inoltre protezione dall'umidità e dalla ruggine e può essere impiegato per proteggere i meccanismi di chiusura.
Per lubrificare e rimuovere ruggine, etichette e resti di nastro adesivo.
Tratto 4 mm. Colore trasparente.



16355200 ■ Tratto 4 mm trasparente 10 📦



lubrifica senza sporcare
cerniere e meccanismi



#13

capitolo | scrittura

Marcatore Uni Posca a Tempera

Per scrivere e decorare tutte le superfici. Inchiostro inodore, pigmentato a base d'acqua che non passa la carta. Lasciato asciugare, il colore può essere coperto da un'altra tonalità. Scrive su carta, cartoncini colorati, plastica, vetro, metallo e tessuti. Ideale per scrivere su foto, diari, biglietti d'auguri e per decorare zaini, caschi, scarpe da tennis e tantissimi altri oggetti.



29449010	□ Punta media bianco	12	📦	29449030	■ Punta media nero	12	📦
29449003	■ Punta media argento	12	📦	29449038	■ Punta media rosso	12	📦
29449031	■ Punta media oro	12	📦	32661007	■ Punta media azzurro	12	📦
29449047	■ Punta media verde	12	📦	29449035	■ Punta media rosa	12	📦
29449011	■ Punta media blu	12	📦	29449029	■ Punta media marrone	12	📦
29449021	■ Punta media giallo	12	📦	29449001	■ Punta media arancio	12	📦



Marcatore SC- W bianco / G oro / S argento

A vernice indelebile con corpo in metallo. Indicato per i ritocchi ed in tutti i casi in cui è necessario un tratto evidente e particolarmente resistente agli agenti esterni.

16540000	□ Punta extra fine tratto 0,5 mm bianco	12	📦
16541000	□ Punta media tratto 2,0 mm bianco	12	📦
16542000	■ Punta extra fine tratto 0,5 mm oro	12	📦
16543000	■ Punta fine tratto 1,00 mm oro	12	📦
16544000	■ Punta media tratto 2,00 mm oro	12	📦
16537000	■ Punta extra fine tratto 0,5 mm argento	12	📦
16538000	■ Punta fine tratto 1,00 mm argento	12	📦
16539000	■ Punta media tratto 2,00 mm argento	12	📦



inchiostro
indelebile



Marcatore Maxi SCA-6600 punta scalpello

Inchiostro permanente. Scrive su ogni superficie. Fusto in metallo. Punta in fibra d'acrilico. tratti 3,00 mm e 12,50 mm.

16483011	■ Blu	12	📦
16483030	■ Nero	12	📦
16483038	■ Rosso	12	📦



INCHIOSTRO PERMANENTE AD ALTA INDELEBILITÀ

INCHIOSTRO RESISTENTE AD ALTE E BASSE TEMPERATURE

FUSTO IN METALLO

SCRIVE SU TUTTE LE SUPERFICI

PUNTA EXTRA FORTE

N50

N60

N50S

N50XL

Pentel

N50

Pentel PEN

UNA SQUADRA COMPLETA PER SCRIVERE SU TUTTE LE SUPERFICI



non sfibra!!



Marcatore N50 punta conica

Inchostro permanente. Scrive su ogni superficie. Fusto in metallo. Lunghezza di scrittura 1km minimo. Tratto 1,5 mm.



16388011		Blu	12	
16388030		Nero	12	
16388038		Rosso	12	
16388047		Verde	12	
16567000		Set 8 colori assortiti		



Marcatore N50XL permanente maxi

Marcatore professionale permanente. Punta extra forte e fusto in metallo. Alta indelebilità dell'inchiostro. Adatto a tutte le superfici: legno, vetro, gomma, metallo, cartone, carta e plastica. Tratto 8-17 mm.



42234011		Blu	6	
42234030		Nero	6	
42234038		Rosso	6	



Marcatore N60 punta scalpello

Inchostro permanente. Scrive su ogni superficie. Fusto in metallo. Lunghezza di scrittura 400 m. Trattati 2,5 mm e 7,00 mm.



16479011		Blu	12	
16479030		Nero	12	
16479038		Rosso	12	
16479047		Verde	12	



Marcatore N50S slim

Marcatore professionale permanente. Punta extra forte e fusto in metallo. Alta indelebilità dell'inchiostro. Adatto a tutte le superfici: legno, vetro, gomma, metallo, cartone, carta e plastica. Tratto 1.0 mm.



42233011		Blu	12	
42233030		Nero	12	
42233038		Rosso	12	



Marcatore 30 a base d'acqua

Universale permanente e brillante che scrive dappertutto. Inchiostro inodore a base d'acqua che non passa la carta. Ideale per la scrittura su carta e cartone. Indicato per tutte le superfici e i più svariati materiali (plastica, vetro, polistirolo...). La speciale formula brillante garantisce colori sempre vivi (non sbiadisce). Tratto 1,5 mm e 3,00 mm.v



inchiostro inodore a base d'acqua che non passa la carta!

16345011	■	Blu	10	
16345030	■	Nero	10	
16345038	■	Rosso	10	
16345047	■	Verde	10	
16342000	■ ■ ■ ■	Set 4 colori assortiti		
16343000	■ ■ ■ ■ ■ ■ ■ ■	Set 10 pz. - 8 colori assortiti		



Marcatore permanente BIC 2000

Inchiostro a base d'alcool. Scrive sulla maggior parte delle superfici: carta, cartone, vetro, plastica, metallo, tessuti. Si asciuga velocemente. Fusto conico in plastica. Riciclata al 51%. Cappuccio e tappino del colore dell'inchiostro. Non secca per 1 mese senza cappuccio. Punta tonda 1,7mm.

novità



33010011	■	BIC Marking 2000 - Blu	12	
33010030	■	BIC Marking 2000 - Nero	12	
33010038	■	BIC Marking 2000 - Rosso	12	



Marcatore Tratto Marker punta conica

Inchiostro permanente a base d'alcool. Scrive su molteplici superfici: vetro, metallo, plastica, legno e cartone. Trattati 1,4 e 2,8 mm.



16410011	■	Blu	12	
16410030	■	Nero	12	
16410038	■	Rosso	12	
16435000	■	Verde	12	
16410029	■	Marrone	12	



Marcatore permanente punta tonda

Marcatore permanente punta tonda mm1.9 con fusto tondo e cappuccio rimovibile. Con clip per taschino. Il colore del tappo corrisponde al colore dell'inchiostro. Inchiostro permanente, ad asciugatura rapida, a base d'acqua e atossico. Idoneo per scrivere su metallo, vetro, plastica e pellicole fotografiche.



16376011	■	Marc. Permanente base acqua a punta tonda blu	12	
16376030	■	Marc. Permanente base acqua a punta tonda nero	12	
16376038	■	Marc. Permanente base acqua a punta tonda rosso	12	
16376047	■	Marc. Permanente base acqua a punta tonda verde	12	



Marcatore permanente BIC 2300

Inchiostro a base d'alcool. Scrive sulla maggior parte delle superfici: carta, cartone, vetro, plastica, metallo, tessuti. Si asciuga velocemente. Fusto conico in plastica. Riciclata al 51%. Cappuccio e tappino del colore dell'inchiostro. Non secca per 1 mese senza cappuccio. Punta 3,7mm-5,5mm-scalpello.

novità



37215011	■	BIC Marking 2300 - Blu	12	
37215030	■	BIC Marking 2300 - Nero	12	
37215038	■	BIC Marking 2300 - Rosso	12	



Marcatore Tratto Marker punta scalpello

Inchiostro permanente a base d'alcool. Scrive su molteplici superfici: vetro, metallo, plastica, legno e cartone.



16487011	■	Blu	12	
16487030	■	Nero	12	
16487038	■	Rosso	12	



Marcatore a vernice punta media e-750

Vernice coprente e permanente con "effetto smalto".
Lo speciale inchiostro resiste ad altissime temperature.
Il bianco, il giallo ed il marrone in particolare, rimangono indelebili fino a 1000°.
Ideale per marcare, scrivere e dipingere anche su superfici scure e trasparenti.
Il fusto in alluminio garantisce una perfetta conservazione dell'inchiostro. Tratti 2,00 mm e 4,00 mm.



16516001		Arancio	10		16516030		Nero	10	
16516010		Bianco	10		16516038		Rosso	10	
16516011		Blu	10		16516047		Verde	10	
16516021		Giallo	10		16516029		Marrone	10	



Marcatore a vernice punta fine e-751

Vernice coprente e permanente con "effetto smalto".
Lo speciale inchiostro resiste ad altissime temperature e il bianco rimane indelebile fino a 1000°.
Ideale per marcare, scrivere e dipingere anche su superfici scure e trasparenti. Il fusto in alluminio garantisce una perfetta conservazione dell'inchiostro.
Tratti 1,0 mm e 2,00 mm.



16524030		Nero	10	
16524010		Bianco	10	



Marcatore per lavagne in vetro e-95

Edding 95 marcatore per lavagne in vetro per scrivere e marcare in maniera coprente e brillante su lavagne e superfici in vetro. Cancellabile a secco.
Agitare prima dell'uso, togliere il cappuccio ed applicare premendo.



42942011		Blu light	10	
42942030		Nero	10	
42942035		Rosa	10	
42942021		Giallo	10	
42942001		Arancio	10	
42942010		Bianco	10	
42942004		Set 4 colori: bianco, giallo, rosa, blu light		
42942199		Set 6 colori: bianco, giallo, rosa, blu light, nero, arancio		



Marcatore a gesso liquido 4095-4090

Gesso liquido a base d'acqua coprente, inodore e cancellabile con panno umido da tutte le superfici non porose.
Flusso d'inchiostro con valvola di controllo. Fusto in PPL.
Per disegnare, decorare e scrivere su vetri, vetrine, specchi ed ardesia.
Disponibile con punta tonda da 2-3mm e punta a scalpello 4-15mm.



ideali per superfici in vetro e facilmente cancellabili

punta 2-3 mm



16349010		Punta tonda 2-3 mm bianco	10	
16349011		Punta tonda 2-3 mm blu	10	
16349038		Punta tonda 2-3 mm rosso	10	
16349047		Punta tonda 2-3 mm verde	10	
16349021		Punta tonda 2-3 mm giallo fluo	10	
16349004		Set 4 colori: nero, rosso, blu, verde chiaro		
16349006		Set 10 colori: nero, rosso, blu, verde, verde chiaro, 2 bianco, giallo fluo, arancio fluo, rosa fluo		

punta 4-15 mm



16467030		Punta scalpello 4-15 mm nero	10	
16467010		Punta scalpello 4-15 mm bianco	10	
16467004		Set 4 colori: nero, rosso, blu, verde chiaro		
16467005		Set 5 colori: nero, rosso, bianco, giallo fluo, rosa fluo		



Marcatore Velleda 1741 per lavagne bianche

Pennarello per lavagne cancellabili. Inchiostro a base di chetone. Si cancella perfettamente senza lasciare segni anche dopo alcuni giorni. Cappuccio del colore dell'inchiostro con blocco di sicurezza. Punta tonda, tratto 1,4mm.

16602000	■ Blu	12	
16602030	■ Nero	12	
16604000	■ Rosso	12	
16602047	■ Verde	12	
16604004	Set 4 colori: nero, blu, rosso, verde		
16604008	Set 8 colori: nero, blu, rosso, verde, rosa, arancio, azzurro, viola		



novità



Le lavagne sono a pagina 152



Marcatori Edding 360 punta conica per lavagne bianche

Inchiostro pigmentato inodore. Perfettamente cancellabili da lavagne smaltate o vetro. Possono restare aperti una settimana senza seccarsi. Tratto 1,5 mm e 3,00 mm.

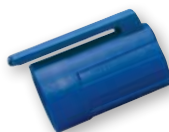

16571011	■ Blu	10	
16571030	■ Nero	10	
16571038	■ Rosso	10	
16571047	■ Verde	10	

16568000	■ ■ ■ ■	Set 4 colori assortiti
16569000	■ ■ ■ ■ ■ ■ ■ ■	Set 8 colori assortiti

possono rimanere aperti una settimana senza asciugarsi



Marcatore Edding 363 punta scalpello per lavagne bianche

Inchiostro pigmentato inodore. Perfettamente cancellabili da lavagne smaltate o vetro. Possono restare aperti una settimana senza seccarsi. Tratto 1,00 mm e 5,00 mm.



16575000	■ ■ ■ ■	Set 4 colori assortiti
----------	---------	------------------------



Marcatore Edding 361 punta fine per lavagne bianche

Inchiostro pigmentato inodore. Perfettamente cancellabili da lavagne smaltate o vetro. Possono restare aperti una settimana senza seccarsi. Tratto 1,00 mm.



punta fine per scrivere sui planning!



16574000	■ ■ ■ ■	Set 4 colori assortiti
----------	---------	------------------------



PILOT

#writeyourworld

B2P
Ecoball



*Plastica recuperata dagli oceani, dalle spiagge, dai fiumi, dai laghi e dalle rive dei corsi d'acqua.

dalla bottiglia alla penna.

realizzata con l'
86%
di plastica riciclata derivante principalmente da bottiglie, di cui il 2,5% recuperato negli oceani*

B2P
Gel



*Plastica recuperata dagli oceani, dalle spiagge, dai fiumi, dai laghi e dalle rive dei corsi d'acqua.



l'evoluzione.

realizzata con l'
89%
di plastica riciclata derivante principalmente da bottiglie, di cui il 2,5% recuperato negli oceani*



Evidenziatore BOSS Original e BOSS Original Pastel Ps

Inchiostro fluorescente a base d'acqua. Resiste fino a 4 h senza cappuccio. Tratto uniforme dall'inizio alla fine. Tratto 2 mm e 5 mm.

16660001	Arancio	10	
16660007	Azzurro	10	
16660021	Giallo	10	
16669000	Rosa	10	
16660054	Lavanda	10	
16672000	Verde	10	
16660049	Verde Menta	10	
16660048	Carta da Zucchero	10	
16660047	Azzurro Ghiaccio	10	
16660024	Giallo banana	10	
16660026	Grigio Polvere	10	
16660028	Lilla	10	
16660029	Fucsia freddo	10	
16660030	Fior di ciliegio	10	
16660033	Rosa pesca	10	
16660036	Glicine	10	
16660037	Rosa Corallo	10	
16660000	Set 8 pezzi colori assortiti fluo		
16660106	Barattolo 6 colori assortiti fluo		



Evidenziatori STABILO BOSS Original

Evidenziatore dotato di tecnologia Stabilo anti-dry-out: resiste fino a 4 ore senza cappuccio. Design classico e inconfondibile, dal 1971. Doppia ampiezza di tratto 2+5 mm.



16659015	Desk set 15 colori assortiti
16659023	Desk set 23 colori assortiti



Evidenziatore LUMINATOR

Inchiostro liquido con flusso costante. Corpo trasparente per il controllo dell'inchiostro e impugnatura nera. Lunga durata fino a 600 metri. Tratto 2,00 e 5,00 mm.

16667001	Arancio	5	
16667011	Azzurro	5	
16667035	Rosa	5	
16667047	Verde	5	
16667000	Giallo	5	
16668000	Set 4 colori assortiti		





Evidenziatore Hi-Text 7100

Cappuccio con clip. Ideale per carta normale, fotocopie e fax.
Punta scalpello, doppio tratto di scrittura.
Tratto 1-6 mm.



PRODOTTO IN ITALIA

16630001	Arancio	10	
16630007	Azzurro	10	
16630021	Giallo	10	
16630035	Rosa	10	
16630047	Verde	10	
16630004	Barattolo 20 colori assortiti		



Evidenziatore Schneider job

Evidenziatore dalle prestazioni brillanti. Grande riserva d'inchiostro, in grado di evidenziare più di 15.000 parole. Massima fluorescenza e ottima resistenza alla luce. Corpo in polipropilene riciclabile al 100%.
Cappuccio con clip. Inchiostro ad acqua.



evidenzia più di 15.000 parole!

40774001	Arancio	10	
40774011	Azzurro	10	
40774021	Giallo	10	
40774038	Rosa	10	
40774047	Verde	10	
40774100	Set 4 colori assortiti		



Textsurfer matite evidenziatori

Matite evidenziatori a secco. Evidenziano senza sbavature.
Una grande alternativa agli evidenziatori con base ad inchiostro.

42935001	Arancio	12	
42935020	Fuxia	12	
42935021	Giallo	12	
42935047	Verde	12	



Evidenziatore Hi-text 7000 a penna

Cappuccio con clip. Ideale per carta normale, fotocopie e fax.
Punta scalpello, doppio tratto di scrittura. Tratto 2,00 e 5,00 mm.



PRODOTTO IN ITALIA

16624001	Arancio	12	
16624007	Azzurro	12	
16624021	Giallo	12	
16624035	Rosa	12	
16624047	Verde	12	



Evidenziatore Tratto Video

Inchiostro a base d'acqua ad elevata fluorescenza. Ideale per carta normale, autocalcante, da fotocopie. Tratto 1,2 mm e 5,00 mm.



16677001	Arancio	12	
16677007	Azzurro	12	
16677021	Giallo	12	
16677035	Rosa	12	
16677047	Verde	12	
16678104	Set 4 colori		
16678108	Set 8 colori		



Evidenziatore Emotion

Evidenziatori in 8 colori fluo per 8 emozioni da condividere.



16678050	set 8 colori assortiti fluo		
----------	-----------------------------	--	--



Suggerito dagli esperti

LA SCELTA DELLA MATITA: LA GRADAZIONE DELLA MINA DELLE MATITE...

La Grafite è un minerale, chi l'avrebbe mai detto che sin dal XVIII secolo l'uomo avrebbe utilizzato questo materiale per scrivere?

dalla più dura
→
 alla più morbida

4H	3H	2H	H	HB	B	2B	3B	4B



La Matita

Matita a sezione esagonale, mina da 2,0 mm. Fusto in legno facilmente temperabile.

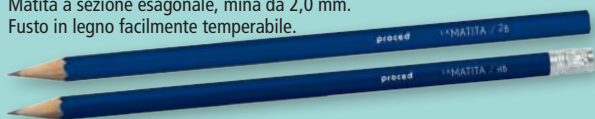

42951000	Gradazione 2B	12	
42952000	Gradazione HB = 2	12	
42953000	Gradazione HB = 2 con gommino	12	



Matita Faber-Castell 1117

Fusto esagonale laccato con vernice atossica a base d'acqua. Legno proveniente dalla riforestazione. Mina fissata al fusto con procedimento brevettato SV che ne evita la rottura.

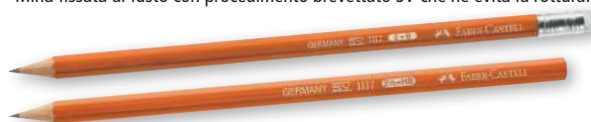

15964000	Gradazione B = 1	12	
15965000	Gradazione HB = 2	12	
15963000	Gradazione B con gommino	12	



Matita Noris 120

Fusto esagonale. Mina fissata al legno del fusto con la speciale incollatura che la rende resistente.

16010000	Gradazione 2B	12	
39488000	Gradazione B=1	12	
16011000	Gradazione HB=2	12	
39487000	Gradazione H=3	12	
16012000	Gradazione 2H	12	

L'iconica matita oggi ancora più ecosostenibile

Head of Ideas.



Matita Faber-Castell Grip 2001

Mine nere di grafite di altissima qualità. Forma triangolare con zona grip ed impugnatura antiscivolo. Altamente ergonomica. Laccata con vernice atossica a base d'acqua, dermatologicamente testata. Mina fissata al fusto con procedimento brevettato SV che ne evita la rottura.



15989000	Matita di grafite Grip 2001, B	12	
15989010	Matita di grafite Grip 2001, B		
15989020	Matita di grafite Grip 2001, 2B		
15989030	Matita di grafite Grip 2001, H		
15989040	Matita di grafite Grip 2001, 2H		
15989201	Matita di grafite Grip 2001 con gommino, HB		
15989301	Matita di grafite Jumbo Grip 2001, B		

triangolare con impugnatura grip antiscivolo!



Matita Faber-Castell - Castell 9000

Mine nere di grafite di altissima qualità per scrivere, schizzare, disegnare. Laccate con vernice a base d'acqua. Mina fissata al fusto con procedimento brevettato SV che ne evita la rottura. Particolarmente indicate per uso tecnico e scolastico.

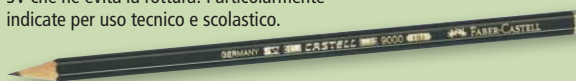

15972000	Gradazione 4B	12	
15970000	Gradazione 3B	12	
15980000	Gradazione B	12	
15983000	Gradazione HB	12	
15982000	Gradazione H	12	
15969000	Gradazione 2H	12	
15971000	Gradazione 3H	12	
15973000	Gradazione 4H	12	

STAEOTLER®

Matita Lumocolor non permanente

Matita speciale vetrografica idrosolubile. Ideale per l'industria e l'artigianato, per marcare anche su superfici scure e trasparenti, non trapassa la carta. Tratto ben cancellabile, eliminabile da superfici lisce come plastica, metallo, cuoio, legno, vetro, stoffa, pietra, ecc.;



novità

30448000	Bianco	12	
30448038	Rosso	12	

tratto

Pastello industriale

Marcatore permanente a base di cera ideale per qualsiasi uso industriale. Scrive su ceramica, muro, legno, plastica, metallo e tutte le altre superfici. Utilizzabile anche su superfici umide e calde. Sezione esagonale Ø 11 mm, lunghezza 11cm non fascettato. I colori sono resistenti all'acqua e non removibili.



16028000	Blu	12	
16029000	Nero	12	
16030000	Rosso	12	

STABILO

Matita STABILO Swano fluo

Fusto fluorescente abbinato al colore del gommino. Mina nera, di grafite. Gradazione HB. Conf. da 12 pz. fusto colori assortiti.

confezione con fusto in colori assortiti fluorescenti!



16008000	Gradazione HB = 2 - Confezione da 12 pz. colori ass.
----------	--

FABER-CASTELL

Matita Copiativa Faber-Castell

Matita copiativa con fusto a fusto rotondo. La mina contiene (a differenza delle matite tradizionali) anche coloranti, derivati dall'anilina e pigmenti speciali, che impediscono cancellature e manomissioni. Utilizzando una gomma per cancellare viene rimossa solo la sua componente in grafite, mentre i pigmenti restano visibili.

indicata per consultazioni elettorali!



30446000	Matita copiativa	12	
----------	------------------	----	--

LYRA Germany

Matita Lyra Duo Bicolore Rosso-Blu

Matita esagonale Lyra Duo Bicolore Rosso-Blu



32278100	SLIM: sezione 6,8mm, mina diametro 2,8mm, lunghezza 18 cm.	12	
32278101	MEDIUM: sezione 7,6 mm, mina diametro 3,8mm, lunghezza 18 cm.	12	
32278102	GIANT: sezione 10 mm, mina diametro 6,25mm, lunghezza 17,5 cm.	12	

STABILO

Matita STABILO GREENgraph

Realizzata al 100% con legno certificato FSC, proveniente da foreste rinnovabili. Gradazione HB, con gommino.



32273000	Gradazione HB = 2	12	
16007000	Gradazione HB con gommino	12	

uni MITSUBISHI PENCIL

Matita dermatografica

Ideale per scrivere e marcare su pelle, stoffa, vetro, metallo, plastica e ceramica. Si affila facilmente sfilando la protezione della mina. Mina da 4,4 mm.

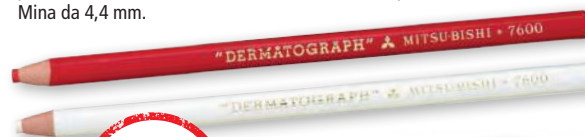

scrive su pelle, stoffa, metallo, plastica, vetro e ceramica!



15962000	Rosso	12	
15961000	Bianco	12	



Portamina Fun 0,7

Portamina per mine 0,7.
Facile da usare.
Contiene 3 mine
HB da 0,7 mm.



42354004 Portamina per mine 0,7 mm colori assortiti 24



Portamina Non-Stop 0,7

Mina 0,7. E' sempre pronta per scrivere.
La mina avanza guidata da una molla che aiuta ad evitarne la rottura.
Confezione in colori assortiti.



16136000 Portamina per mine 0,7 mm - colori assortiti 12



Portamina 0,5

Portamine con fusto trasparente, ricaricabile con mina 0,5.
Impugnatura in morbida gomma per garantire una presa salda.



42953050 Portamina per mine 0,5 mm 12



Portamina The Shaker H 1010 - 0,5

Professionale. Ricaricabile. Meccanismo "Shake or press" consente di far avanzare la mina sia azionando il pulsante che agitando il portamina senza cambiare l'impugnatura.



meccanismo "Shake or press"!

16120000 Portamina per mine 0,5 mm 12



Portamina Velocity Pro 0,5 e Pro 0,7

Portamina per mine 0,5 e 0,7 mm.
Facile da usare. Meccanismo a lunga durata.
Molla che assorbe gli urti per ridurre la rottura delle mine.
Confortevole e morbida Grip. Punta conica e clip in metallo.
Gommino protetto all'estremità. 3 Mine già incluse.



42356000 Portamina per mine 0,5 mm fusto colore grigio chiaro 12

42357000 Portamina per mine 0,7 mm fusto colore grigio scuro 12



Portamina Bic Matic Evolution 0,7

Portamine con mina HB da 0,7 mm, prodotta con il 65% di materiale riciclato. Contiene 4 mine da 90mm.



42354050 Portamina per mine 0,7 mm colori assortiti 50



Portamina Grip 0,5 e 0,7

Ricaricabile con mine 0,5 - 0,7. Impugnatura in gomma ergonomica.
Punta guidamine rientrante. Gomma extra-lunga estraibile.



16104000 Portamina per mine 0,5 mm 12

16131000 Portamina per mine 0,7 mm 12



Portamina Super Grip 0,5 colori assortiti

Ricaricabile con mine 0,5. Impugnatura in gomma ergonomica colorata.
Puntalino totalmente rientrante.



16115011 Portamina per mina colori assortiti 0,5 mm 12



novità

Portamina Strong 0,9

Portamine con mina HB da 0,9 mm. Fusto dai colori brillanti, con utile clip colorata. Nuove mine ultra-resistenti. Contiene 3 mine da 90mm.



42355004 Portamina per mine 0,9 mm colori assortiti 12

Portamina

Automatico dall'elegante design Energel. Particolari in metallo, grip antiscivolo. Punta guidamine retrattile.



16108000 Portamina per mine 0,5 mm 12
16138000 Portamina per mine 0,7 mm 12
16149000 Portamine per mine 1,0 mm



Mine

Estremamente resistenti alla rottura. Contenuto astuccio: 12 mine per 0,5 - 0,7 - 0,9 mm e 6 mine per 1,4 mm.



0,5 MM		
16043000	Mine 0,5 mm. - gradazione 2B	12
16045000	Mine 0,5 mm. - gradazione B	12
16048000	Mine 0,5 mm. - gradazione HB	12
16047000	Mine 0,5 mm. - gradazione H	12
16044000	Mine 0,5 mm. - gradazione 2H	12
0,7 MM		
16057000	Mine 0,7 mm. - gradazione 2B	12
16058000	Mine 0,7 mm. - gradazione B	12
16059000	Mine 0,7 mm. - gradazione HB	12
0,9 MM		
16072000	Mine 0,9 mm. - gradazione 2B	12
1,0 MM		
16072201	Mine 1,0 mm. - gradazione HB	12
1,4 MM		
16080000	Mine 1,4 mm. - gradazione B	12



Portamina Grip Plus 0,7

Ricaricabile con mine 0,7. Impugnatura in gomma ergonomica. Punta guidamine rientrante. Gomma extra-large estraibile.



16133000 Portamina per mine 0,7 mm - fusto blu 5



Portamina TK® 4600 - 2 mm

Tecnico. Ricaricabile. Temperamine nel pulsante. Fornito con mina TK - 9071 HB.



16154000 Portamina per mine 2,0 mm 10



Mine 2 mm TK® - 9071

Per scrivere, disegnare e schizzare. Contenuto astuccio: 10 mine.



16084000	Mine gradazione 2B	5
16086000	Mine gradazione B	5
16088000	Mine gradazione HB	5
16087000	Mine gradazione H	5
16085000	Mine gradazione 2H	5



Mine

Estremamente resistenti alla rottura. Contenuto astuccio: 12 mine per 0,5 - 0,7 - 0,9 mm e 6 mine per 1,3 mm.

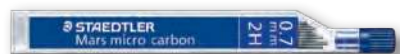

0,5 MM		
16045510	Mine 0,5 mm. - gradazione 2B	12
16045099	Mine 0,5 mm. - gradazione B	12
16078000	Mine 0,5 mm. - gradazione HB	12
16045506	Mine 0,5 mm. - gradazione H	12
16045505	Mine 0,5 mm. - gradazione 2H	12
0,7 MM		
16079510	Mine 0,7 mm. - gradazione 2B	12
16079509	Mine 0,7 mm. - gradazione B	12
16079000	Mine 0,7 mm. - gradazione HB	12
0,9 MM		
42439509	Mine 0,9 mm. - gradazione B	12
1,3 MM		
42440000	Mine 1,3 mm. - gradazione HB	12

Affilamine e Temperamine

Affilamine per mine da 2 mm.



16179000 Affilamine 16194000 Temperamine

Temperamatite a 1 foro e 2 fori

Temperamatite ad 1 foro: in metallo per matite di grafite. Temperamatite a 2 fori: in metallo. Per matite di grafite, per matite jumbo e pastelli a cera.

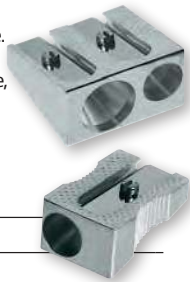

16185000 1 foro
16188000 2 fori

Temperamatite a 1 foro

Temperamatite con lama in metallo. Con contenitore raccoglitruciolì.



16184000 1 foro - colori assortiti



Temperamatite Exam Grade

Temperamatite con serbatoio piccolo: non sporca e occupa poco spazio.



32211000 1 foro con serbatoio



Temperamatite 2 fori Sleeve

Ergonomico a due fori con serbatoio. Meccanismo a scorrimento.



16187000 2 fori con serbatoio



Temperamatite a 2 fori

In metallo: lunga durata.



41860000 2 fori con serbatoio

Temperino 1 e 2 fori

Temperino in plastica ad 1 e/o 2 fori con serbatoio e coperchio in plastica. Colori assortiti.



30458100 1 foro con serbatoio
30458200 2 fori con serbatoio



Temperini Grip 2001

A tre fori per matite formato standard e jumbo o ad un foro per matite formato standard.



16189000 con doppio serbatoio, a tre fori
16189010 con serbatoio, a un foro



Temperamatite a manovella

Corpo in metallo. Gancio di fissaggio al piano.



16190000 Temperamatite da tavolo

Temperamatite da tavolo elettrico

Temperamatite elettrico a batteria. Base antiscivolo. Per matite fino ad 8 mm di diametro. Alimentazione: pile AA non incluse.



16192000 Temperamatite da tavolo
22021000 Blister 4 stilo AA



Temperamatite da tavolo elettrico

Temperamatite elettrico a un foro per temperare rapidamente e facilmente matite o pastelli standard. Diametro del foro 8 mm. Ampio contenitore trasparente per rifiuti. (batterie AA non inclusa).



41860060 Temperamatite da tavolo elettrico
22021000 Blister 4 stilo AA



proced
procedere insieme



Gomma 626

Gomma bianca per cancellare perfettamente la matita in grafite su carta e pellicola. Fascetta di protezione.

17511000 Gomma bianca

20



senza
ftalati

STAEDTLER

Gomma Marsplastic

Gomma sintetica bianca per matite.



17520000 Gomma bianca

20

lebez

Gomma Laufer 140

Gomma in plastica trasparente per matite e pastelli.



30556000 Gomma trasparente

40

FABER-CASTELL

Gomma pane

Gomma pane, quadrangolare, malleabile ed assorbente. Per pastello, carboncino e la pulizia dei lucidi.



17509000 Gomma pane

18

PILOT

Gomma Frixion Remover

Remover Frixion adatta a tutta la gamma Frixion.



utilizzabile
per tutta
la gamma
Frixion

41866000 Frixion remover

12

FABER-CASTELL

Gomma PERFECTION 7057

Per una cancellatura perfetta e precisa. Parte rossa: per matite di grafite e colorate. Parte bianca: per inchiostro e dattiloscritti. Guaina in legno.

per inchiostro
e dattiloscritti!
Per matite
di grafite
e colorate!



17507000 Gomma a matita

12

FABER-CASTELL

Gomma Faber- Castell

Senza PVC non contiene ftalati. Cancellata perfettamente ogni traccia di matita di grafite e colorata.



39491000 Gomma bianca

20



lebez

Gomma a scalpello rosso/blu

Gomma a scalpello rosso/blu in caucciù per matita ed inchiostro.

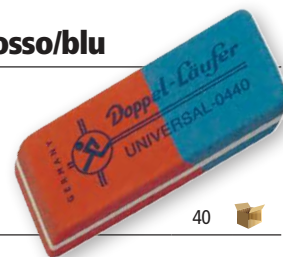

17508000 Gomma a scalpello

40

STABILO

Gomma legacy 1186

Gomma senza PVC, perfetta per qualsiasi tipo di errore. Dimensioni: 18x11x35mm.



32210000 Gomma

40

Maped

Gomma Gom Stick Universal

Gomma con custodia protettiva regolabile. Ricaricabile con una gomma di formato standard. Colori assortiti.



83764030 Gomma stick

32

novità

FABER-CASTELL

Gomma PERFECTION 7058

Gomme a matita con spazzolino per matite di grafite e colorate.

novità



17507501 Gomma a matita con spazzolino

12

**Correttore fluido Pritt Fluid**

Correttore liquido di alta qualità con una formula unica che assicura una rapida asciugatura e una migliore copertura del testo. Una volta applicato, si può facilmente riscrivere sulla correzione.



17479000 Contenuto 20 ml

10

**Correttore fluido Liquid Paper® 2 in 1**

Correttore liquido a doppio uso, penna e pennellino. Correzioni di dettaglio precise e correzioni in aree più grandi. Ottima copertura e asciugatura rapida.



17480000 Contenuto 22 ml

12

**Correttore Micro multiuso "Il Bianchetto Midi"**

Correttore liquido con punta fine in metallo, adatto a correggere su tutte le superfici. Maxi durata e grande precisione.



17489000 Contenuto 12 ml

12

**Correttore a penna punta metallo**

Correttore a penna con punta di precisione in metallo (spessore 0,02 mm.) con sistema brevettato "Air Tight" che impedisce all'aria di entrare all'interno del flacone consentendo di mantenere inalterata la qualità del prodotto per una durata di 3 anni. Il fluido è altamente coprente, ha una consistenza molto liscia e scorrevole e non contiene componenti chimici dannosi.



conforme alla normativa europea EN 71-3

17491000 Contenuto 7 ml

12

**Correttore Multifluid Liquid Paper®**

Punta a sfera per correzioni nitide e precise. Corpo morbido e comprimibile per un maggior controllo nell'applicazione. Rapida asciugatura. Dimensione della punta 1,0 mm.



17492000 Contenuto 7 ml

12

**Correttore "Il Bianchetto Micro"**

Correttore a penna con punta fine in metallo 1,2 mm. Fusto flessibile per facilitare l'erogazione dell'inchiostro. Flusso scorrevole e regolare. Liquido multiuso ad rapida asciugatura e alta coprenza per correzioni rapide e precise.



17493000 Contenuto 7 ml

12

**Correttore Super Pirat Pen**

Cancella l'inchiostro stilografico blu Pelikan, con la parte bianca. Riscrive con la parte blu.



17495000 Super Pirat punta B

50

**Nastro rimovibile Post-it® Cover up**

Nastro adesivo in carta. Scrivibile, invisibile in fotocopia e rimovibile. Perfetto per modificare o correggere un documento senza danneggiarlo. Ideale per attività di etichettatura permanente o temporanea.



26715000 658H - 25 mm x 17,7 mt (1 riga)

26717000 652H - 8,4 mm x 17,7 mt (6 righe)



Correttore ricaricabile Diem

Correttore a nastro ricaricabile 5mm x 12 mt.
Il guscio trasparente consente di verificare la scorta di nastro.
Pratica leva per l'apertura del guscio e cambio del nastro senza fatica.
Altamente coprente e subito riscrivibile.
Fusto bombato per una presa sicura.
Dimensioni nastro 5mm x 12 mt.



12 Metri



42993000	Correttore Nastro 5 mm x 12 mt	12	
42993100	Refill nastro 5 mm x 12 mt	12	



Correttore Biankin

Correttore a nastro BIANKIN-TAPE 4,2 mm x 10 metri. Il corpo trasparente permette di tenere sotto controllo il nastro rimanente. Perfettamente coprente e subito riscrivibile.



32972000	Nastro 4,2 mm x 10 mt	12	
-----------------	-----------------------	----	--

Henkel

Correttore Pritt Roller Compact

Pellicola bianca molto coprente subito riscrivibile.



17457000	Nastro 4,2 mm x 8,5 mt	10	
17458000	Nastro 6 mm x 10 mt	10	



Correttore Mini Coprex

Correttore roller mini a nastro con chiusura salvanastro.
Subito riscrivibile. Preciso, pulito ed ecologico.
Il nastro misura 4,2 mm x 7 m di lunghezza.



39490000	Nastro 4,2 mm x 7 mt	20	
-----------------	----------------------	----	--

Paper Mate

Correttore Dryline Grip

Correttore a nastro mm 5 x 8,5 mt, forma ergonomica e grip in gomma.
Meccanismo di regolazione del nastro; chiocciola semitrasparente.
Nastro in materiale polimerico perfettamente riscrivibile anche con penne gel e penne roller.



17447000	Nastro 5 mm x 8,5 mt colori assortiti	12	
-----------------	---------------------------------------	----	--

Tombow Correttore Monotape

Lunghezza del nastro 10 metri.
Blister da 2 pz.



17464000	Nastro 4,2 mm x 10 mt	2	
-----------------	-----------------------	---	--

Henkel

Correttore Pritt Roller ricaricabile

Funzionale e facile da ricaricare.
Realizzato in plastica riciclata e riciclabile.
Nuovo design.
Nuova meccanica.



17463050	Ricaricabile 4,2 mm x 12 mt		
17460050	Refill 4,2 mm x 12 mt		



BACK
to
SCHOO**L**

#14 | MONDO SCUOLA

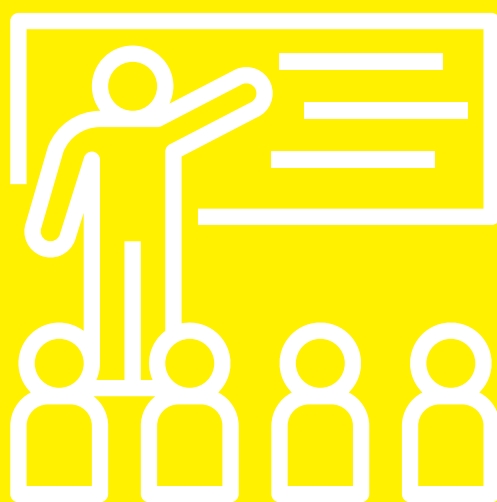

- › Giochi creativi pag. 754
- › Pastelli pag. 756
- › Pennarelli pag. 759
- › Tempera pag. 760
- › Acquerelli e pennelli pag. 761
- › Pasta per modellare pag. 763
- › Gessi e lavagnette pag. 764
- › Strumenti di misura pag. 765
- › Righe e squadre da disegno pag. 766
- › Forbici pag. 767
- › Copertine pag. 768
- › Ricambi-quaderni pag. 769
- › Album disegno e cartoncino pag. 770
- › Cartoncini colorati pag. 772
- › Carte geografiche pag. 773

**Puzzle sagomato corpo umano****novità**

Esplora il corpo umano e scopri com'è fatto! Impara tante curiosità sullo scheletro, i muscoli, la circolazione sanguigna, la respirazione, la digestione e come funziona il cervello.

**37509028** Puzzle sagomato 60x135 corpo umano 200pz+libretto**Set tessere gioco magnetiche**

Tessere in Abs di alta qualità, magnetiche. Il set contiene 12 triangoli, 8 quadrati, 8 carte. Colori assortiti.

**37855150** Set 28 pz.**Pallottoliere in legno**

Consentono di insegnare la numerazione e le operazioni matematiche basilari (addizione e sottrazione). Dimensioni in legno cm.22 x 7,5 x 29 h.

novità

in legno

43221000 Pallottoliere 22x7,5x29h cm**Gioco set fiorincastro****novità**

Realizzati con un materiale manipolativo indistruttibile e molto originale. Particolarmente indicati per l'uso didattico-pedagogico. Grazie a questo semplice strumento il bambino può esprimersi nella costruzione di fantastici oggetti, iniziando a discriminare e abbinare i vari colori.

**37855250** Set Giochi Fiorincastri Bauletto 420 Pz.**Gioco chiodini e infilature**

Un gioco creativo indicato per bambini dai 4 agli 8 anni di età anche per apprendere le prime nozioni di geometria. La pratica scatola include anche la base bianca forata su cui realizzare i disegni, utilizzando chiodini in plastica a base quadrata, triangolare o tonda.

**37855260** Set giochi chiodini e infilature**Set costruzioni gioco in legno**

Uno dei giochi didattici più tradizionali ed efficaci per imparare le prime nozioni di geometria, insiemistica e colori. Fornito in un comodo bauletto rotondo in cartone. 100 Pezzi.

**37855100** Set 100 pezzi



Lettere e numeri mattonelle eva

Con queste confezioni di mattonelle a incastro é possibile comporre tappeti ad alto assorbimento d'urto delle dimensioni e forme desiderate: dal piccolo tappetino ginnico al grande tappeto per giochi di gruppo. Numeri, lettere e figure sono estraibili e riposizionabili. Dimensioni 30x30 cm. Spessore 1,4 cm. Superficie antiscivolo, lavabile con acqua.



novità



38152513 Mattonelle eva numeri e figure sp 1,4 cm - 15 pz.

38152523 Mattonelle eva lettere sp 1,4cm - 26 pz.



Mattonelle in eva

Morbide mattonelle in Eva combinabili come puzzle per creare tappeti adattabili a superfici di varie dimensioni. Le mattonelle sono leggere, insonorizzanti, e termoisolanti. Bordi inclusi. Facili da pulire anche solo con acqua. Spessore 1,5 cm.

38130321 Mattonella eva 50x50 h 15 mm giallo S.O.

38130338 Mattonella eva 50x50 h 15 mm rosso S.O.

38130347 Mattonella eva 50x50 h 15 mm verde S.O.

38130311 Mattonella eva 50x50 h 15 mm blu S.O.

38131521 Mattonella eva 100x100 h 150 mm giallo S.O.

38131538 Mattonella eva 100x100 h 150 mm rosso S.O.

38131547 Mattonella eva 100x100 h 150 mm verde S.O.

38131511 Mattonella eva 100x100 h 150 mm blu S.O.

novità



incastro link



Appendiabiti in legno

Appendiabiti in legno multistrato da fissare alle pareti. Trenino 100 cm x 25 cm 8 posti.

ideale per asili e scuole materne



42441000 Appendiabiti trenino 8 posti

Puzzle tappeto da gioco Mondo

Descrizione: tappeto in morbida EVA composto da grosse tessere puzzle incastrabili, in modo da formare un grande puzzle che raffigura il planisfero. Ideale come base da gioco, il tappeto consente inoltre di affinare le capacità psicomotorie e di imparare le prime nozioni di geografia. Confezione da 54 mattonelle. Dimensioni puzzle montato 60x90 cm.



42444050 Tappeto puzzle Mondo

Set tessere a incastro motrigrigoco

Tessere a incastro realizzate con un materiale manipolativo molto resistente. Indicate per sviluppare la sensibilità cromatica e creativa del bambino. Formato tessere 3.5x6.5 cm. Fornito in un comodo bauletto (21x15.5x11.5 cm)

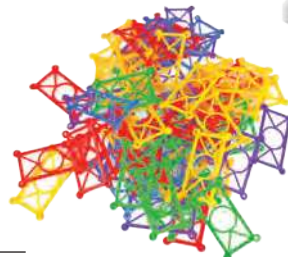
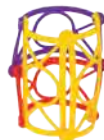

37855160 Bauletto 180 pezzi



Pastelli Lyra color soft 4.0

novità

Nuove matite colorate dai colori vivaci e morbidi. Più duratura del colore con la grande mina da 4mm. Pastello esagonale. Diametro fusto 7.6mm.



mina resistente facile da temperare

37416550 Pastelli fusto esag. Lyra color soft 4,0 sc 12pz.

37416560 Pastelli fusto esag. Lyra color soft 4,0 sc 18p.

37416570 Pastelli fusto esag. Lyra color soft 4,0 sc 24pz.



Matite Colorate Faber-Castell Colour Grip

Matite colorate con sezione triangolare ergonomica. Zona grip con pallini anticivolo per una presa sicura. Atossiche. Verniciatura a base d'acqua. Spazio sul fusto per scrivere il nome. Facilmente lavabili da pelle e tessuti. Astuccio in cartone appendibile.



32303050 Astuccio matite Colour Grip da 12

32303060 Astuccio matite Colour Grip da 24



Pastelli STABILOaquacolor®

Matite colorate acquarellabili di alta qualità con colori intensi e brillanti. In confezione di metallo per tenere le matite sempre al sicuro e in ordine. In 36 colori con uno spessore di tratto 2.8 mm



qualità Belle Arti

32262000 Astuccio 12 pz.

32263000 Astuccio 24 pz.

32264000 Astuccio 36 pz.



STABILO color

novità

Matite colorate pensate per alunni e bambini che vogliono imparare a colorare. Diametro mina 2,5 mm. Include anche colori fluo.



41129112 Astuccio da 12 pz.

41129118 Astuccio da 18 pz.

41129130 Astuccio da 30 pz.



Pastelli legno esagonale Elios

Pastelli esagonali, lunghezza cm 18, verniciati del colore della mina 2,8 mm.



29474000 Astuccio 12 pz.

29475000 Astuccio 24 pz.



Le valigette polionda sono a pagina 332

GIOTTO

Pastelli legno esagonale Supermina

Pastelli esagonali "premium", lunghezza cm. 18, verniciati con spigoli dorati. Mina extra large da 3,8 mm ricca di pigmenti coloranti per un'ottima resa ed una lunga durata. Disponibili in astuccio colori assortiti o monocolore con 38 varianti colore.



- 37416000 Astuccio 12 pz.
- 29503000 Astuccio 24 pz.
- 29504000 Astuccio 36 pz.



29476000	■	Bistro	29476022	■	Giallo oca
29476001	■	Arancione	29476023	■	Giallo scuro
29476002	■	Arancione medio	29476024	■	Giallo limone
29476003	■	Argento	29476026	■	Grigio freddo
29476007	■	Celeste	29476027	■	Grigio caldo
29476010	■	Bianco	29476029	■	Marrone
29476012	■	Blu cobalto	29476030	■	Nero
29476014	■	Blu avio	29476031	■	Oro
29476015	■	Blu oltremare	29476033	■	Pesca
29476021	■	Giallo	29476035	■	Rosa

29476036	■	Rosa carne	29476054	■	Violetto
29476037	■	Rosso carminio	29476059	■	Palissandro
29476038	■	Rosso	29476060	■	Porpora
29476039	■	Rosso geranio	29476061	■	Terra d'ombra
29476040	■	Rosso inglese	29476062	■	Terra siena naturale
29476041	■	Magenta	29476063	■	Verde salvia
29476046	■	Turchese	29476064	■	Verde cinabro
29476047	■	Verde	29476065	■	Verde selva
29476048	■	Acquamarina			
29476052	■	Smeraldo			

GIOTTO

Pastelli legno laccato rotondo Giotto

Pastelli legno tondo, lunghezza cm 18, verniciati del colore della mina 3,3 mm. Varianti di colore 12. Fusto laccato.



- 29514000 Barattolo 84 pz.

GIOTTO

Pastelli legno naturale rotondo Giotto

Pastelli legno tondo, lunghezza cm 18. Diametro mina 3,3 mm. Varianti di colore 12. Fusto naturale.



- 29515000 Barattolo 84 pz.

GIOTTO

Pastelli Giotto Stilnovo acquerellabili

Pastello a sezione esagonale 6,8 mm, verniciato nel colore della mina con spigoli argentati e bottone argento. Lunghezza 18 cm. Mina acquerellabile 3,3 mm. Colori ricchi ed intensi che si acquerellano perfettamente e con facilità al contatto con l'acqua.



- 29464000 Astuccio Giotto 12 pz.
- 29465000 Astuccio Giotto 24 pz.



novità

Giotto schoolpack 192 pezzi

Con Giotto Stilnovo ogni disegno è un'opera d'arte, anche a scuola. È la matita colorata ideale per la classe. Tutta la qualità Giotto in una matita esagonale facile da temperare, con mina 3,3 mm, verniciata nel colore della mina con spigoli argentati. Lunghezza 18 cm. Disponibile in 36 colori vivaci è lo strumento ideale per l'approccio all'arte a scuola. Adatto ai bambini di età superiore ai 3 anni.



29514050 Giotto schoolpack

GIOTTO

Pastelli cera Giotto

Pastelli a cera tondi i colori lavabili dalla maggior parte dei tessuti e superfici.



29460000 Astuccio 12 pz.

29462000 Barattolo 60 pz.

GIOTTO

Pennarelli turbo glitter Giotto

Pennarelli con speciali inchiostri glitter in 8 diversi colori. Cappuccio ventilato, punta che non rientra, tappo di sicurezza. Inchiostri sicuri a base acqua. Lavabili dalle mani e dai tessuti, in lavatrice a 40°.



38286000 Astuccio 8 pz.

GIOTTO

Giotto decor colla glitter

Ideale per decorare cartoncini, biglietti di auguri e per realizzare disegni con effetto brillante a rilievo. Si usa come una normale penna. Contenuto 10,5 ml



39828004 Astuccio 5 pz.

GIOTTO

Pastelli ad olio Giotto

Pastelli ad olio fascettati per singolo colore. Diametro 11 mm e lunghezza 70 mm. Colori coprenti, si stendono con facilità, più grandi dei normali pastelli ad olio per una grande riserva di colore.



29467000 Astuccio 12 pz.

32155000 Astuccio 24 pz.

GIOTTO

Turbo maxi skin tones

Pennarelli Maxi nelle tonalità della pelle. Per permettere ad ogni bambino di esprimere liberamente la propria cultura e diversità. Punta anti-rientro in fibra, super resistente e di lunga durata, inchiostri innocui, ottima lavabilità da mani e tessuti



29525005 Astuccio 6 pz

GIOTTO
TURBO COLOR

Pennarelli in fibra Turbo Color Giotto barattolo

Pennarelli in fibra realizzati con inchiostri innocui e lavabili. Cappuccio ventilato e tappo di sicurezza. Punta in poliestere che non rientra. Nuova punta super-resistente di lunga durata.



29527000 Barattolo 96 pz.

29528000 Vaschetta 144 pz. (12 pz per colore)

GIOTTO

Pennarelli in fibra Turbo Color Giotto

Pennarelli con inchiostri innocui e lavabili, cappuccio ventilato e tappo di sicurezza bloccato. Punta fine antirientro diam. 2,8 mm. Pennino in fibra super-resistente di lunga durata. Colori lavabili dai tessuti a 40° in lavatrice.



29525000 Punta fine - conf. 12 pz.

29526000 Punta fine - conf. 24 pz.

29526301 Punta fine - conf. 36 pz.

Tavolozza e Scodellini



29443000 Tavolozza in plastica a nove scomparti f.to 28x21,5 cm.

29439000 Scodellini per tempera impilabili e lavabili - conf. 10 pz.

Pennellotti

Pennello maxi con punta in setola. È lo strumento ideale per stendere il colore in modo facile e rapido su ampie superfici.



29560000 Barattolo da 20 pz.

GIOTTO
TURBO COLOR

Pennarelli in fibra Turbo Maxi Giotto barattolo

Pennarelli formato maxi, facile da impugnare, punta grossa Ø 5 mm. Inchiostri innocui, superlavabili da mani e tessuti in lavatrice a 40°. Cappuccio ventilato e tappo di sicurezza bloccato. Punta antirientro in fibra, super-resistente e di lunga durata.



29534000 Barattolo 48 pz.

29535000 Vaschetta 108 pz. (9 pz per colore)

GIOTTO
TURBO MAXI

Pennarelli in fibra Turbo Maxi Giotto

Pennarelli formato maxi, facile da impugnare, punta grossa Ø 5 mm. Inchiostri innocui, superlavabili da mani e tessuti in lavatrice a 40°. Cappuccio ventilato e tappo di sicurezza bloccato. Punta antirientro in fibra, super-resistente e di lunga durata.



29532000 Punta maxi - conf. 12 pz.

29533000 Punta maxi - conf. 24 pz.

Pennarelli turbo maxi fluo

Nuovo Turbo Maxi in 8 colori FLUO, super brillanti e di tendenza. Sul retro dell'astuccio sono presenti immagini d'uso del prodotto e focus sulle caratteristiche. Con la maxi punta, il loro utilizzo è davvero semplice, adatto anche ai più piccoli. Sono resistenti, di lunga durata. Confezione 8 pz.



29535850 Pennarelli turbo maxi fluo astuccio 8 pz.

Tempera in tubetto Giotto

Prodotto pronto per l'uso, appositamente studiato e realizzato per i bambini. Grazie alla sua formulazione aderisce a tutte le superfici.

- 29570000** 21 ml - 5 pezzi colori assortiti
- 29575000** 12 ml - 12 pezzi colori assortiti
- 29575204** 12 ml - Valigetta 24 colori assortiti



Pennelli Da Vinci "junior synthetics" serie 303-304

Pennelli a forma tonda e piatta ottimi in termini di durata, elasticità e forma della punta. I manici laccati a base d'acqua non rotolano via grazie alla loro forma esagonale ed agli appiattimenti creati con precisione con il laser, che garantiscono una presa sicura anche con le mani bagnate. Facili da pulire.



novità



- 43404001** n.1 JUNIOR-SYNTHETICS, fibra sintetica dorata, elastica, punta tonda
- 43404010** n. 2 JUNIOR-SYNTHETICS, fibra sintetica dorata, elastica, punta tonda
- 43404011** n. 3 JUNIOR-SYNTHETICS, fibra sintetica dorata, elastica, punta tonda
- 43404020** n. 4 JUNIOR-SYNTHETICS, fibra sintetica dorata, elastica, punta tonda
- 43404021** n. 5 JUNIOR-SYNTHETICS, fibra sintetica dorata, elastica, punta tonda
- 43404030** n. 6 JUNIOR-SYNTHETICS, fibra sintetica dorata, elastica, punta tonda
- 43404040** n. 8 JUNIOR-SYNTHETICS, fibra sintetica dorata, elastica, punta tonda
- 43404050** n. 10 JUNIOR-SYNTHETICS, fibra sintetica dorata, elastica, punta tonda
- 43404060** n. 12 JUNIOR-SYNTHETICS, fibra sintetica dorata, elastica, punta tonda
- 43404070** n. 14 JUNIOR-SYNTHETICS, fibra sintetica dorata, elastica, punta tonda

- 43404201** n. 2 JUNIOR SYNTHETICS, piatto, fibra sintetica dorata, elastica
- 43404202** n. 4 JUNIOR SYNTHETICS, piatto, fibra sintetica dorata, elastica
- 43404203** n. 6 JUNIOR SYNTHETICS, piatto, fibra sintetica dorata, elastica
- 43404204** n. 8 JUNIOR SYNTHETICS, piatto, fibra sintetica dorata, elastica
- 43404205** n. 10 JUNIOR SYNTHETICS, piatto, fibra sintetica dorata, elastica
- 43404206** n. 12 JUNIOR SYNTHETICS, piatto, fibra sintetica dorata, elastica
- 43404207** n. 14 JUNIOR SYNTHETICS, piatto, fibra sintetica dorata, elastica
- 43404208** n. 16 JUNIOR SYNTHETICS, piatto, fibra sintetica dorata, elastica
- 43404209** n. 20 JUNIOR SYNTHETICS, piatto, fibra sintetica dorata, elastica



Punta piatta setola

- 31611000** n. 0 punta piatta setola
- 31616000** n. 2 punta piatta setola
- 31617000** n. 4 punta piatta setola
- 31618000** n. 6 punta piatta setola
- 31619000** n. 8 punta piatta setola
- 31612000** n. 10 punta piatta setola
- 31613000** n. 12 punta piatta setola
- 31614000** n. 14 punta piatta setola
- 31615000** n. 16 punta piatta setola



Punta tonda pelo bue

- 37473000** n. 0 punta tonda pelo bue
- 37474000** n. 1 punta tonda pelo bue
- 37475000** n. 2 punta tonda pelo bue
- 37476000** n. 3 punta tonda pelo bue
- 37477000** n. 4 punta tonda pelo bue
- 37479000** n. 5 punta tonda pelo bue
- 37480000** n. 6 punta tonda pelo bue
- 37481000** n. 8 punta tonda pelo bue
- 37482000** n. 10 punta tonda pelo bue
- 37483000** n. 12 punta tonda pelo bue



Punta tonda pelo pony

- 30063000** n. 1 punta tonda pelo pony
- 30064000** n. 2 punta tonda pelo pony
- 30065000** n. 3 punta tonda pelo pony
- 30066000** n. 4 punta tonda pelo pony
- 30067000** n. 5 punta tonda pelo pony
- 30068000** n. 6 punta tonda pelo pony
- 30069000** n. 7 punta tonda pelo pony
- 30070000** n. 8 punta tonda pelo pony
- 30071000** n. 10 punta tonda pelo pony

GIOTTO**Acquerelli Giotto**

Colori luminosi, intensi e coprenti. La pittura può essere diluita con acqua per ottenere fantastici effetti "acquarello". Tanti colori luminosi, intensi e coprenti per disegni ad opera d'arte grazie a pastiglie di tempera facili da usare. Miscelate i colori come fa un sapiente cuoco con gli ingredienti per creare una vera e propria magia. E per fantastici effetti acquarello, basta diluire la pittura con acqua e il gioco è fatto!



29564004 Ø 30 mm - 12 pz colori assortiti

29564000 Ø 30 mm - 24 pz colori assortiti

29564010 Ø 30 mm - 36 pz colori assortiti

**Colori acrilici**

Colore acrilico, pronto all'uso, ideale per ogni superficie: brillante, impermeabile, indelebile.



50198010 Tempera pronta acrilica deco 250 ml bianco

50198030 Tempera pronta acrilica deco 250 ml nero

50198047 Tempera pronta acrilica deco 250 ml verde

50198011 Tempera pronta acrilica deco 250 ml ciano

50198038 Tempera pronta acrilica deco 250 ml magenta

50198029 Tempera pronta acrilica deco 250 ml marrone

50198031 Tempera pronta acrilica deco 250 ml oro

50198003 Tempera pronta acrilica deco 250 ml argento

GIOTTO**Tempera pronta qualità extra Giotto**

Prodotto a base d'acqua pronto per l'uso. Colori coprenti. Asciuga rapidamente. Nuova formula arricchita. Flacone da 1000 ml.

29584010 1000 ml - Bianco

29584013 1000 ml - Blu oltremare

29584021 1000 ml - Giallo

29584029 1000 ml - Marrone

29584030 1000 ml - Nero

29584037 1000 ml - Rosso vermiglione

29584041 1000 ml - Rosso magenta

29584047 1000 ml - Verde

29584064 1000 ml - Verde cinabro

29584066 1000 ml - Blu ciano

31635000 1000 ml - Rosa

31636000 1000 ml - Rosso scarlatto

31636001 1000 ml - Arancio

**Tele per pittura**

Tela per pittura a grana media, tripla imprimitura, adatta per tutte le tecniche: olio, acrilico, tempera, tecniche miste.



50199000 Tela per pittura deco 18x24 bianco

12

50199025 Tela per pittura deco 25x35 bianco

12

**novità**

1000 ml



#14

capitolo | mondo scuola



#14

capitolo | mondo scuola

Grembiuli per bambini

Colorati e resistentissimi, indispensabili per qualsiasi attività che comporti il rischio di sporcarsi: pittura, lavori didattici e scientifici, creazione di lavoretti. I pratici grembiulini sono impermeabili e si lavano facilmente con acqua. I bambini potranno indossarli sopra gli abiti, che in questo modo saranno al riparo da macchie, spruzzi ecc.

novità



- 29687050 Grembiolino bambini c/disegno s/maniche cf 10 pz 10
- 29687060 Grembiolino bambini s/maniche c/tasca portatutto 1



Portapennelli a tubo

Portapennelli in plastica a tubo cm 35.



- 29561000 Portapennelli conf. a tubo 35 cm



Marcatore Uni Posca a Tempera

Per scrivere e decorare tutte le superfici. Inchiostro inodore, pigmentato a base d'acqua che non passa la carta. Lasciato asciugare, il colore può essere coperto da un'altra tonalità. Scrive su carta, cartoncini colorati, plastica, vetro, metallo e tessuti. Ideale per scrivere su foto, diari, biglietti d'auguri e per decorare zaini, caschi, scarpe da tennis e tantissimi altri oggetti.



- 29449010 Punta media bianco 12
- 29449003 Punta media argento 12
- 29449031 Punta media oro 12
- 29449047 Punta media verde 12
- 29449011 Punta media blu 12
- 29449021 Punta media giallo 12
- 29449030 Punta media nero 12
- 29449038 Punta media rosso 12
- 32661007 Punta media azzurro 12
- 29449035 Punta media rosa 12
- 29449029 Punta media marrone 12
- 29449001 Punta media arancio 12



Temperamatite e gomme sono da pagina 748



Vernice protettiva trasparente Vernidas

Vernice protettiva trasparente e cristallizzata con speciale tappo-pennello a chiusura di sicurezza. Effetto laccato e ceramico.



- 29563000 Vernice da 250 ml con pennello



Mirette e spatole per modellare

Per modellare, incidere ed asportare.



29386000 Mirette assortite - barattolo 24 pz.

29409000 Spatole in plastica assortite - barattolo 48 pz.



Panetto DAS

Pasta per modellare minerale indurente all'aria senza cottura (24 h/1 cm). Tessitura fine ed omogenea, facile da lisciare. Si applica su diversi supporti (legno, cartoncino, terracotta). Da decorare con pittura ad acqua o smalto trasparente. Gli oggetti realizzati con il Das sono solidi e resistenti.

29379000 Bianco - panetto da 1 Kg

29380000 Terracotta - panetto da 1 Kg

29379100 Bianco - panetto da 1/2 kg

29380100 Terracotta - panetto da 1/2 Kg



Pongo colorato Giotto

Plastilina a colori tra loro miscelabili a base di cera e cariche minerali. Senza glutine. Di buona plasticità e versatilità. Non essicca all'aria e può essere rimodellata all'infinito. Panetti da 350 gr.



29400000		Colori assortiti (10 x 50 gr)
29400010		Bianco
29400011		Blu
29400021		Giallo
29400029		Marrone
29400030		Nero
29400035		Rosa
29400038		Rosso
29400047		Verde



Set attrezzi per modellare

Set attrezzi didattici in materiale acrilico. Finitura diverse per modellare con fantasia!



novità



29386050 Set attrezzi per modellare e 5 pz

Contiene: 1 coltello, 1 stecca, 2 rotelle da taglio, 1 mattarello.

29386060 Set attrezzi per modellare e 5 pz. stecche



Forme logiche

Gioco per l'apprendimento dei concetti: forma, colore, grandezza e spessore. Utile per l'insegnamento delle prime nozioni di geometria. Contiene 60 pezzi.



32863000 Forme logiche



Regoli

Gioco didattico, per l'apprendimento dei colori, la composizione e scomposizione dei numeri del calcolo matematico. Contiene 200 pezzi.



29436000 Regoli

GIOTTO

Gessi Robercolor Giotto

Gessetti tondi non polverosi per lavagne. Prodotti con autentico gesso della regione Champagne-France.



29548000 Tondi bianchi - scat. 10 pz.

29549000 Tondi bianchi - scat. 100 pz.

29550000 Tondi colorati - scat. 10 pz.

29551000 Tondi colorati - scat. 100 pz.



Gessi colorati jumbo da pavimento

Gessi colorati di grandi dimensioni da pavimento. Ideali per le manine dei bambini più piccoli. Dimensioni cm.10 x 2,5 x 2,2. Colori assortiti



novità

29550050 Gessi jumbo pavimento valigetta 20 pz. col. ass.

29550055 Gessi jumbo pavimento val igetta 15 pz. col. ass.

GIOTTO

Cancellini per lavagne

Preso in legno e cancellino in feltro nero e versione in feltro arrotolato.



21017000 Feltro arrotolato

21018000 Con impugnatura

Portagessetti tondi

Blister 6 pz. (5+1 omaggio) adatto per utilizzare il gesso completamente ed avere sempre le mani pulite.



29545000 Portagessetti

GIOTTO

Gessi policromi quadrati Giotto

Gessi policromi a sezione quadrata 12 mm, lunghezza 90 mm, fascettati singolarmente. Colori morbidi ed intensi. Ottima scorrevolezza, tratto ricco e uniforme. Ideali per disegno e scrittura, non graffiano la lavagna. I colori sono lavabili da mani e tessuti.



82187000 Quadrati colorati - scat. 12 pz.



Lavagne fondo nero

Lavagna nera scrivibile e cancellabile con cornice in legno in diversi colori assortiti nell'imballo.



novità

33110070 Lavagna nera scriv./cancel.

scrivibile con gessi - 40x60 cm - colori assortiti

10



Marcatore Velleda 1741 per lavagne bianche

Pennarello per lavagne cancellabili. Inchiostro a base di chetone. Si cancella perfettamente senza lasciare segni anche dopo alcuni giorni. Cappuccio del colore dell'inchiostro con blocco di sicurezza. Punta tonda, tratto 1,4mm.

novità



- 16602000** ■ Blu 12
- 16602030** ■ Nero 12
- 16604000** ■ Rosso 12
- 16604004** Set 4 colori: nero, blu, rosso, verde
- 16604008** Set 8 colori: nero, blu, rosso, verde, rosa, arancio, azzurro, viola



Lavagne bianche

Lavagne magnetiche scrivibili e cancellabili con cornice in legno di pino in diversi colori assortiti nell'imballo. Marker, 3 magneti e ganci di fissaggio inclusi. Colori assortiti.

novità



33110050 Lavagna magnetica bianca com. Colorata 40x60 cm

5

FABER-CASTELL
since 1774

Compasso

Compasso con asta snodabile e prolunga fissa, astuccio mine
Compassi profilati in ottone 100%.
Con innovativo rivestimento galvanico nichel-free.
Astuccio ricambi mine e minuterie incluso.
Assoluta precisione ed alta qualità.
Con asta snodabile.
Lunghezza 140 mm
Innesto diametro 3,5 mm
Per cerchi con diametro da 1 > 380 mm
Con allunga fino a 490 mm



20778000 Compasso diametro max 380 mm

Maped

Compasso a balastrone Precision System

Balastrone, max Ø 300 mm, lunghezza del compasso 165 mm.
La confezione contiene:
- balastrone
- adattatore universale
- astuccio mine



40095010 Compasso

STAEDTLER®

Compasso a balastrone frizion 557 02

Balastrone di precisione con struttura in ottone nichelato satinato. Apertura e fissaggio del raggio tramite i due tasti a frizione posti sulle aste. Regolazione micrometrica con vite centrale. Aste articolate. Prolunga e innesto universale con morsetto a vite. Mine di ricambio. Max cerchio 330/580mm.



novità

20779000 Compasso

Rotella metrica

Numerazione stampata su due lati.
Nastro in tessuto.
Custodia in materiale plastico.



20875000 Nastro in fibra 20 m

Flessometro

Pulsante di bloccaggio e rientro automatico del nastro.
Doppia verniciatura antiruggine.



20867000 Nastro con stop 3 m

20868000 Nastro con stop 5 mt

FABER-CASTELL
since 1774

Compasso a balastrone

Balastrone Tech a pressione con aste snodabili, prolunga fissa, astuccio mine
Compassi profilati in ottone 100%.
Con innovativo rivestimento galvanico nichel-free.
Assoluta precisione ed alta qualità.
Astuccio ricambi mine e minuterie incluso.
A due snodi con regolazione micrometrica.
Lunghezza 165 mm
Innesto diametro 4 mm
Per cerchi con diametro da 1 > 300 mm
Con allunga fino a 570 mm
Con levette per apertura rapida



20776000 Compasso diametro max 360 mm

Maped

Compasso Technic Compact

Concept stop system brevettato con bloccaggio delle aste. Aste pieghevoli per riporlo in modo compatto e sicuro.
Diametro max 360 mm, lunghezza compasso 150 mm.
La confezione contiene:
1 compasso, 1 adattatore universale, 1 portamine 0,5 mm, 1 temperamatite, 1 astuccio mine



40095100 Compasso

Maped

Compasso Origin

Compasso moderno e compatto con aste in acciaio.
La confezione contiene:
1 compasso, 1 astuccio mine, 1 adattatore universale.



maped
compassi
dal 1947

40096000 Compasso Origin

MADE IN FRANCE
30 ANNI
1947-2017

Raschietto affilamine in foglio

Raschietto affila mine in foglio.



16180000 Raschietto

#14

capitolo | mondo scuola

Specifica per uso tecnico e scolastico, realizzata in polistirolo di prima scelta ad elevata trasparenza e durezza superficiale. Graduazione incisa a caldo con caratteri leggibili e precisi. Bordo di tirachina sui lati non graduati.

Righe in plastica

- | | | | |
|-----------------|------------------------|-----------------|-------------------------|
| 38341000 | Riga - lunghezza 10 cm | 20743000 | Riga - lunghezza 30 cm |
| 38342000 | Riga - lunghezza 17 cm | 20744000 | Riga - lunghezza 60 cm |
| 32860000 | Riga - lunghezza 20 cm | 32861000 | Riga - lunghezza 100 cm |

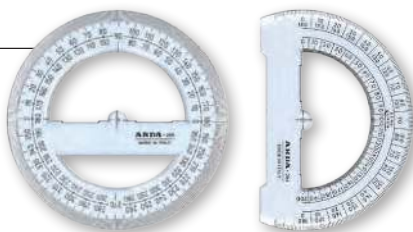
Goniometro

- | | |
|-----------------|-------------------------|
| 20728000 | Goniometro 360° - 12 cm |
| 20727000 | Goniometro 180° - 12 cm |

Set disegno per mancini

- 38344000** Set riga30 / squadra 45 / squadra 60 / squadra 20 cm - per mancini

Doppio e triplo decimetro impugnatura lunga

- | | |
|-----------------|--|
| 27509000 | Righello doppiodecimetro 20 cm impugnatura lunga |
| 38343000 | Righello doppiodecimetro 20 cm impugnatura corta |
| 27512000 | Righello triplodecimetro 30 cm impugnatura lunga |

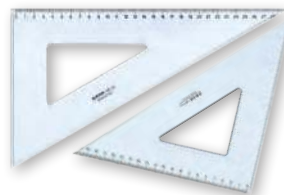
Squadre in plastica

- | | | | |
|-----------------|---------------------|-----------------|---------------------|
| 20758000 | Squadra 45° - 15 cm | 30895000 | Squadra 60° - 15 cm |
| 20764000 | Squadra 45° - 25 cm | 30893000 | Squadra 60° - 25 cm |
| 30891000 | Squadra 45° - 30 cm | 38340000 | Squadra 60° - 30 cm |
| 20760000 | Squadra 45° - 35 cm | 20762000 | Squadra 60° - 35 cm |

Curvilinea

- 20725000** Con doppio tirachina set 3 curvilinea

Serie **elastika**®

ARDA®

Innovativa linea di strumenti per il disegno tecnico realizzata con un materiale che permette di ottenere un grande risultato: la capacità di piegarsi e ritornare sempre in forma, senza rovinarsi e con la garanzia di avere tra le mani un vero strumento da disegno che abbina la flessibilità alle altre caratteristiche essenziali: trasparenza, stabilità di forma e precisione delle misure.

Righe in plastica

- 38336000** Riga - lunghezza 50 cm

Squadre in plastica

- | | |
|-----------------|---------------------|
| 38334000 | Squadra 45° - 30 cm |
| 38335000 | Squadra 60° - 30 cm |

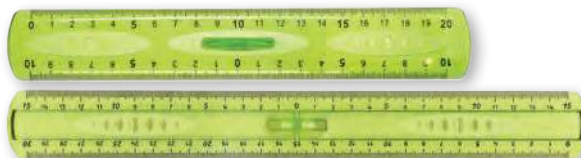
Doppio e triplo decimetro

- | | |
|-----------------|--|
| 38337000 | Righello doppiodecimetro - 20 cm con impugnatura corta |
| 38338000 | Righello triplodecimetro - 30 cm con impugnatura corta |

Goniometro

- 38339000** Goniometro 360° - 12 cm

ARDA®

novità

Metariga

La "Metariga" da 60 cm che "SI PIEGA A METÀ" di Arda ha un meccanismo che permette di risolvere il classico problema delle righe lunghe, che non si sa mai come portarle a scuola.



20744060 Lunghezza 60 cm

Maped

Forbici ergonomiche

Forbici ergonomiche con lama in acciaio inossidabile spazzolato e anelli ergonomici 3D. Con lame dalle estremità arrotondate, adatte alle mani dei bambini. Versione mancina con anelli morbidi. Colori assortiti.



26971000 Millimetrata - lunghezza 13 cm - colori assortiti

26972000 Versione mancini - lunghezza 13 cm - colori assortiti

40098004 Anatomica - lunghezza 13 cm - colori assortiti

Forbici sagomate zig-zag

Anatomiche, lama in metallo sagomata. Misura 17 cm.



26984000 Lunghezza 17 cm

Maped

Forbici Smiling Planet Vivo 12 cm.

Impugnatura con anelli ergonomici 3D. Prodotta con un mix del 50% di fibra di legno certificato FSC proveniente da foreste gestite in modo responsabile. Punta arrotondate e packaging in cartoncino riciclabile.



26971050 Forbici

novità

Maped

Temperamatite Innovativi Maped

Temperamatite 1 foro. Sistema interattivo brevettato: i denti si muovono mentre si tempera.



39117004 Temperamatite Coniglio - colori assortiti

Maped

Forbice Kidicut

Adatta dai 2 anni in su, lame sintetiche che non tagliano la pelle, i capelli, i vestiti e non conducono elettricità.

dai 2 anni in su



40097004 Lunghezza 12 cm

lebez ITALY

Forbici personalizzabili

Forbici in acciaio inox 13 cm a sforzo ridotto. Impugnatura personalizzabile. Punta tonda.



26973000 Lunghezza 13 cm - colori assortiti

Maped

Forbici Nightfall

Forbici decorate, realizzate con materiale morbido all'interno degli anelli.



33038000 Lunghezza 21 cm - colori assortiti

WR

Forbici doppia impugnatura

Forbici con impugnatura doppia. Forbici terapeutiche cm. 17 centimetrare con doppia presa.



37646000 Cm 17 centimetrat a-presa doppia-punta tond

12

proced
procedere insieme

Colla Stick

Colla in stick senza solventi, atossica, inodor., in pvp. Conforme alla normativa europea en 71-3. Fusto esterno, tappo e vite in recycled pp. Ideale per incollare carta, cartone, fotografie e stoffa.

senza solventi



42949000 Stick da 21 gr

10

42950000 Stick da 40 gr

12

#14

capitolo | mondo scuola

Maxi Quaderni A4

Quaderno punto metallico formato A4 e A5, 80 pagine più risguardo. Carta interna FSC®. Copertine con colori assortiti.

20218000	Quaderno-maxi 21x29,7 - A4 rigo di prima/seconda elementare
20221000	Quaderno-maxi 21x29,7 - A4 rigo di terza elementare
20220000	Quaderno-maxi 21x29,7 - A4 1 rigo
20219000	Quaderno-maxi 21x29,7 - A4 1 rigo con margine
30073000	Quaderno maxi 21x29,7 - A4 quadro 4 mm
20222000	Quaderno-maxi 21x29,7 - A4 quadro 5 mm
20217000	Quaderno-maxi 21x29,7 - A4 quadro 5 mm con margine
20215000	Quaderno-maxi 21x29,7 - A4 quadro 10 mm
20201000	Quaderno 15x21 - A5 1 rigo
20200000	Quaderno 15x21 - A5 quadro 5 mm

Scalimetro

Scalimetri triangolari professionali a scale in materiale plastico bianco, con astuccio trasparente.

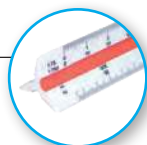

20749000	Scalimetro 1:100-200-250-300-400-500 uso edilizia
20750000	Scalimetro 1:20-25-50-75-100-125 uso arredamento
20751000	Scalimetro 1:500-1000-1250-1500-2000-2500 uso catasto



Coprilibro G - Coprilibro T

Coprilibro universali in PVC. Dotati di 2 strisce autoadesive alle estremità. Disponibili nella versione liscia 120 my o goffrata 130my.



trasparente neutro

goffrato trasparente coverglass

liscio adesivo veloplast

42446045	50x31 cm - goffrato - trasparente neutro	25	
42447045	50x31 cm - liscio - trasparente neutro	25	



Copertine coprimaxi

Copertine in morbido PPL con e senza alette.



29672045	<input type="checkbox"/> Copri MAXI PPL con alette ripiegate f.to 21x30 - Neutro
29672011	<input checked="" type="checkbox"/> Copri MAXI PPL con alette ripiegate f.to 21x30 - Blu
29672021	<input checked="" type="checkbox"/> Copri MAXI PPL con alette ripiegate f.to 21x30 - Giallo
29672038	<input checked="" type="checkbox"/> Copri MAXI PPL con alette ripiegate f.to 21x30 - Rosso
29672047	<input checked="" type="checkbox"/> Copri MAXI PPL con alette ripiegate f.to 21x30 - Verde

Coprilibro in rotolo

Rotolo coprilibro in PPL trasparente.



Rotolo coprilibro COVERGLASS

32858000	45 cm x 5 mt - goffrato neutro - 72 my
32858004	45 cm x 5mt - goffrato colorato - 72 my

Rotolo coprilibro VELOPLAST

31355000	45 cm x 2 mt - liscio adesivo neutro - 60 my
-----------------	--



LA SCELTA DELLA RIGATURA:

TROVA LA RIGATURA GIUSTA PER TUTTE LE TUE ESIGENZE

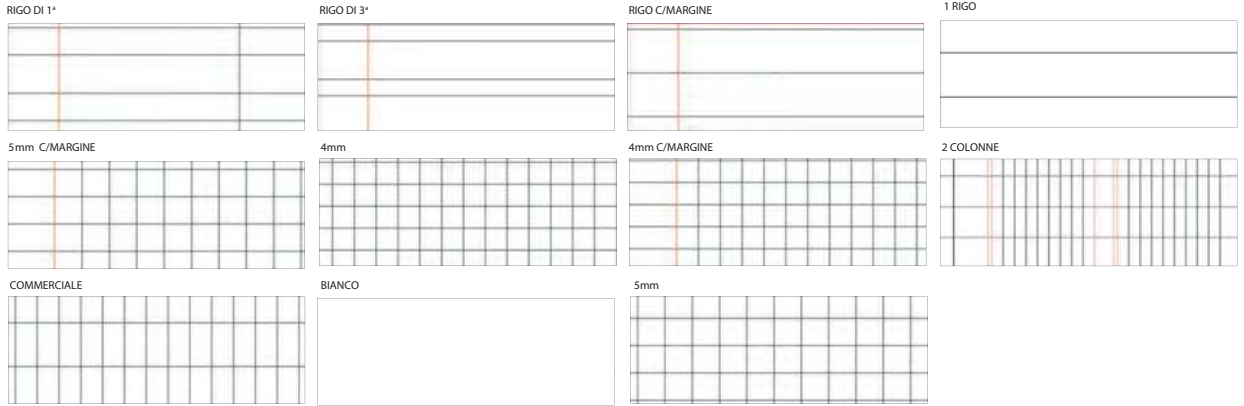

FABRIANO

Fogli protocollo

Carta protocollo non filigranata da gr 60.
I protocollo vengono forniti in formato "chiuso" (cm 21x29,7).
Pacchetto da 200 fogli.
Carta protocollo filigranata da gr 125.
La filigrana è sparsa e riproduce la scritta Miliatrix/C. M. FABRIANO (su due righe)

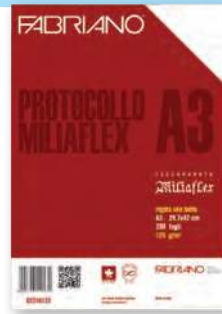

20245000	Bianco 60 gr - CF 200 ff	10		38246000	Rig. B - righe 3 elem. - 60 gr - CF 200 ff	10	
20246000	Commerciale/comp. 60 gr - CF 200 ff	10		38247000	Rig. C - righe con margini - 60 gr - CF 200 ff	10	
20248000	Quadri 4 mm - senza margini - 60 gr - CF 200 ff	10		38248000	Quadri 5 mm - rig. Q con margine - 60 gr - CF 200 ff	10	
20249000	Quadri 5 mm - senza margini - 60 gr - CF 200 ff	10		20251000	Uso Bollo 60 gr - CF 200 ff	10	
20250000	Righe - senza margini - 60 gr - CF 200 ff	10		20252000	Uso Bollo 125 gr - CF 200 ff	10	
38245000	Rig. A - righe 1 e 2 elem. - 60 gr - CF 200 ff	10					



Ricambi forati rinforzati Pignaric



20241099	A4 - 40 fogli - 80 gr - rigo di 3a	10	
20241000	A4 - 40 fogli - 80 gr - 1 rigo	10	
20240099	A4 - 40 fogli - 80 gr - 4 mm	10	
20240000	A4 - 40 fogli - 80 gr - 5 mm	10	

Occhielli di rinforzo RingFix®

Occhielli di rinforzo autoadesivi. Confezione da 500 pezzi.



19284000	Occhielli di rinforzo		
-----------------	-----------------------	--	--

FAVINI

Ricambi con rinforzo ecologico

Ricambio 100 gr con rinforzo ecologico in bioplastica di origine 100% vegetale totalmente compostabile e biodegradabile.



20240260	A4 - 40 fogli - 100 gr - rigo di 3a	10	
20240250	A4 - 40 fogli - 100 gr - 1 rigo	10	
20240270	A4 - 40 fogli - 100 gr - 4 mm	10	
20240200	A4 - 40 fogli - 100 gr - 5 mm	10	

Disegno 2

Carta prodotta con il 100% di cellulosa ECF (Elemental Chlorine Free) certificata FSC proveniente da foreste gestite secondo rigorosi standard ambientali, sociali ed economici. Due superfici disponibili: ruvida e liscia. Ruvida per matita morbida, carboncino e pastello. Liscia per matita, pastello, cera, pennarello, china.



29414000 F.to 24x33 cm - 20 fogli - 110 gr - liscio a 4 angoli

31547000 F.to 24x33 cm - 20 fogli - 110 gr - ruvido a 4 angoli

29415000 F.to 33x48 cm - 12 fogli - 110 gr - collato lato lungo liscio

31548000 F.to 33x48 cm - 12 fogli - 110 gr - collato lato lungo ruvido

29414098 F.to 24x33 cm - 10 fogli - 110 gr - punto metallico liscio

29414099 F.to 24x33 cm - 10 fogli - 110 gr - punto metallico ruvido

FABRIANO

Colore

Carta prodotta con il 100% di cellulosa ECF, certificata FSC. Le superfici, liscia da un lato e ruvida dall'altro, rendono questo prodotto adatto ad ogni tipo di impiego. Blocco a 4 angoli da 25 fogli assortiti nei colori: giallo, rosso, verde, blu e nero.



29416000 F.to 24x33 cm - 25 fogli - 220 gr - liscio/ruvido

29416098 F.to 33x48 cm - 25 fogli - 220 gr - liscio/ruvido

FAVINI

Prismanero

Album con punto metallico in cartoncino nella versione nero. Superficie liscia/ruvida ideale per collage, pastelli e gessetti. Carta certificata FSC.



38251030 F.to 24x33 cm - 10 fogli - 128 gr - liscio/ruvido

FABRIANO

Disegno 4

Carta prodotta con il 100% di cellulosa ECF (Elemental Chlorine Free) certificata FSC proveniente da foreste gestite secondo rigorosi standard ambientali, sociali ed economici. Due superfici disponibili: ruvida e liscia. Ruvida per matita morbida, carboncino e pastello. Liscia per matita, pastello, cera, pennarello, china.



29418000 F.to 24x33 cm - 20 fogli - 220 gr - liscio a 4 angoli

29417000 F.to 24x33 cm - 20 fogli - 200 gr - ruvido a 4 angoli

29419000 F.to 24x33 cm - 20 fogli - 220 gr - liscio squadrato a 4 angoli

29421000 F.to 33x48 cm - 20 fogli - 220 gr - liscio a 4 angoli

29420000 F.to 33x48 cm - 20 fogli - 200 gr - ruvido a 4 angoli

29422000 F.to 33x48 cm - 20 fogli - 220 gr - liscio squadrato a 4 angoli

FABRIANO

Arcobaleno

Carta prodotta con il 100% di cellulosa ECF (Elemental Chlorine Free), certificata FSC. Superficie liscia, album da 10 fogli colorati (giallo, verde, azzurro, rosso e nero). Consigliato per matita, pastello, cera, pennarello, carboncino, collage e ritaglio. Rilegatura con punto metallico.



29416099 F.to 24x33 cm - 10 fogli - 140 gr - liscio

FAVINI

Acquerello

Ideale per le tecniche a base d'acqua. Cellulosa purissima e 20% di cotone. Acid free, chlorine free. Album collato sul lato corto.



42449000 F.to 25x35 cm - 10 fogli - 340 gr - collato lato corto

42448045 F.to 35x50 cm - 10 fogli - 340 gr - collato lato corto

FAVINI

Blocco Schizza e Strappa

Blocco collato sul lato corto da 150 fogli in leggerissima carta bianca naturale da 50gr, particolarmente adatto per bozze.



31135000 A5 - F.to 148x210 mm - 150 fogli - 50 gr

18508000 A4 - F.to 210x297 mm - 150 fogli - 50 gr

18507000 A3 - F.to 297x420 mm - 150 fogli - 50 gr

FAVINI

Prismacolor

Album in cartoncino monoruvido in 5 colori forti assortiti. Adatto per pastelli, gessetti e collage.



33459000 F.to 24x33 cm - 128 gr - 10 fogli

FAVINI

Taglia e incolla

Strappa, taglia, piega, incolla, crea. Album in cartoncino colorato per ispirare la creazione di personaggi, maschere, biglietti, inviti e qualsiasi altro oggetto di fantasia per imparare giocando!



38253000 F.to 24x33 cm - 220 gr - 16 fogli

Collage

Un prodotto tradizionale ed indispensabile per attività didattiche come collage, cartonnaggio ecc.

Dai colori lucidi e brillanti, questa carta è anche leggera, facile da ritagliare ed incollare e si presta alla realizzazione di moltissimi lavori didattici. Album in colori assortiti nel formato: 24x34 cm da 12 fogli da gr. 80 35x50 cm da 24 fogli da gr. 80



29594000 F.to 24x34 cm - 80 gr - 12 fogli

29595000 F.to 35x50 cm - 80 gr - 24 fogli

Flauto e album musica

Flauto soprano in ABS. Smontabile in tre pezzi. Fornito con scovolino di pulizia e istruzioni per la diteggiatura. Album musica: Formato 17x24 cm - 16 fogli - 85 gr - 5 pentagrammi.



27433099 Flauto

29423000 Album musica

27433100 Scovolino per flauto dolce

Cartella portadisegni con maniglia

Cartellina portadisegni in cartoncino colorato plastificato. L'interno è nel colore bianco. Maniglia fustellata con 3 alette di chiusura. Chiusura tramite elastico tondo in tinta. F.to 35x50cm



42451211 ■ Portadisegni f.to 35x50cm colore blu 12

42451247 ■ Portadisegni f.to 35x50cm colore verde 12

42451238 ■ Portadisegni f.to 35x50cm colore rosso 12

Cartoncino colorato

Cartoncino colorato prodotto con il 100% di cellulosa E.C.F., certificata FSC, conforme alla normativa ISO 9706 "Long Life". Per le sue caratteristiche si presta a diversi usi, in particolare per le scuole, per grafici, designers, cartellonisti e per tutti gli usi grafici e cartotecnici.



Conf. blister da 20 fg 220 gr - 50x70 cm

37345032		Panna	37345050		Verde Pisello
37345003		Perla	37345047		Verde
37345005		Avana	37345011		Azzurro
37345054		Viola	37345012		Blu
37345029		Marrone	37345030		Nero
37345021		Giallo	37345010		Bianco
37345001		Arancione	37345035		Rosa
37345038		Rosso			

Conf. blister da 10 fg 200 gr - 70x100 cm

29642032		Panna	29642050		Verde Pisello
29642003		Perla	29642047		Verde
29642005		Avana	29642012		Azzurro
29642054		Viola	29642011		Blu
29642029		Marrone	29642030		Nero
29642021		Giallo	29642010		Bianco
29642001		Arancione	29642035		Rosa
29642038		Rosso			

Carta crespa

Foglio formato 250x50 cm. Confezione da 10 rotoli



29612007		Azzurro turchese	10	
29612010		Bianco	10	
29612011		Blu	10	
29612021		Giallo	10	
29612035		Rosa	10	
29612038		Rosso	10	
29612039		Bordeaux	10	
29612047		Verde	10	
29612048		Verde scuro	10	
29619029		Marrone	10	
29619030		Nero	10	
32685008		Azzurro cielo	10	

Cartone ondulato

Foglio formato 50x70 cm. Confezione da 10 fogli monocolore.



29662000		Marrone
29664005		Avana
29664007		Azzurro
29664011		Blu
29664021		Giallo
29664030		Nero
29664038		Rosso
31645000		Verde chiaro

Carta velina

Formato 50x70 cm. da 18 gr/mq. Confezione 24 fogli unicolore

29624038		Rosso	29624010		Bianco	29624021		Giallo	29624030		Nero
29624001		Arancio	29624011		Blu	29624029		Marrone	29624035		Rosa
29624007		Azzurro									



Carte geografiche da parete

Bifacciali: politica da un lato e fisica dall'altro.
Tutte le carte geografiche sono complete di asta e gancio per appenderle.



- 20912000** Italia Politica+Fisica 100x140 cm
- 38597000** Italia Politica+Fisica A3
- 38595050** Italia Politica+Fisica A4

20913000 Planisfero Politico+Fisico



20909000 Europa Politica+Fisica

Globo geografico

Sussidi a doppia rappresentazione cartografica. Il globo con la luce accesa evidenzia la parte fisica; con la luce spenta invece quella politica.

42418000 Globo geografico diametro 30 cm con luce



Bandiera uso interno

novità

Bandiere Italia ed Europa, in misto lana 155gr/mq, per uso interno. Rifinite cucitura perimetrale, cintino di rinforzo, cappio in alto e corda lato sinistro.

32803005 Bandiera stamina di lana interno 100x150-italia S.O.

32803099 Bandiera stamina di lana interno 100x150-europa S.O.

Bandiera uso esterno

novità

Bandiere Italia ed Europa, in poliestere nautico 115gr/mq per uso esterno. Rifinite cucitura perimetrale, cintino di rinforzo, cappio in alto e corda lato sinistro.

32803004 Bandiera poliest.Nautico esterno 100x150cm-italia S.O.

32803020 Bandiera poliest.Nautico esterno 150x225cm italia S.O.

32803026 Bandiera poliest.Nautico esterno 200x300cm italia S.O.

32803000 Bandiera poliest.Nautico esterno 100x150cm europa S.O.

32803021 Bandiera poliest.Nautico esterno 150x225cm europa S.O.

32803027 Bandiera poliest.Nautico esterno 200x300cm europa S.O.



Affrettati, contatta subito il tuo agente di zona!

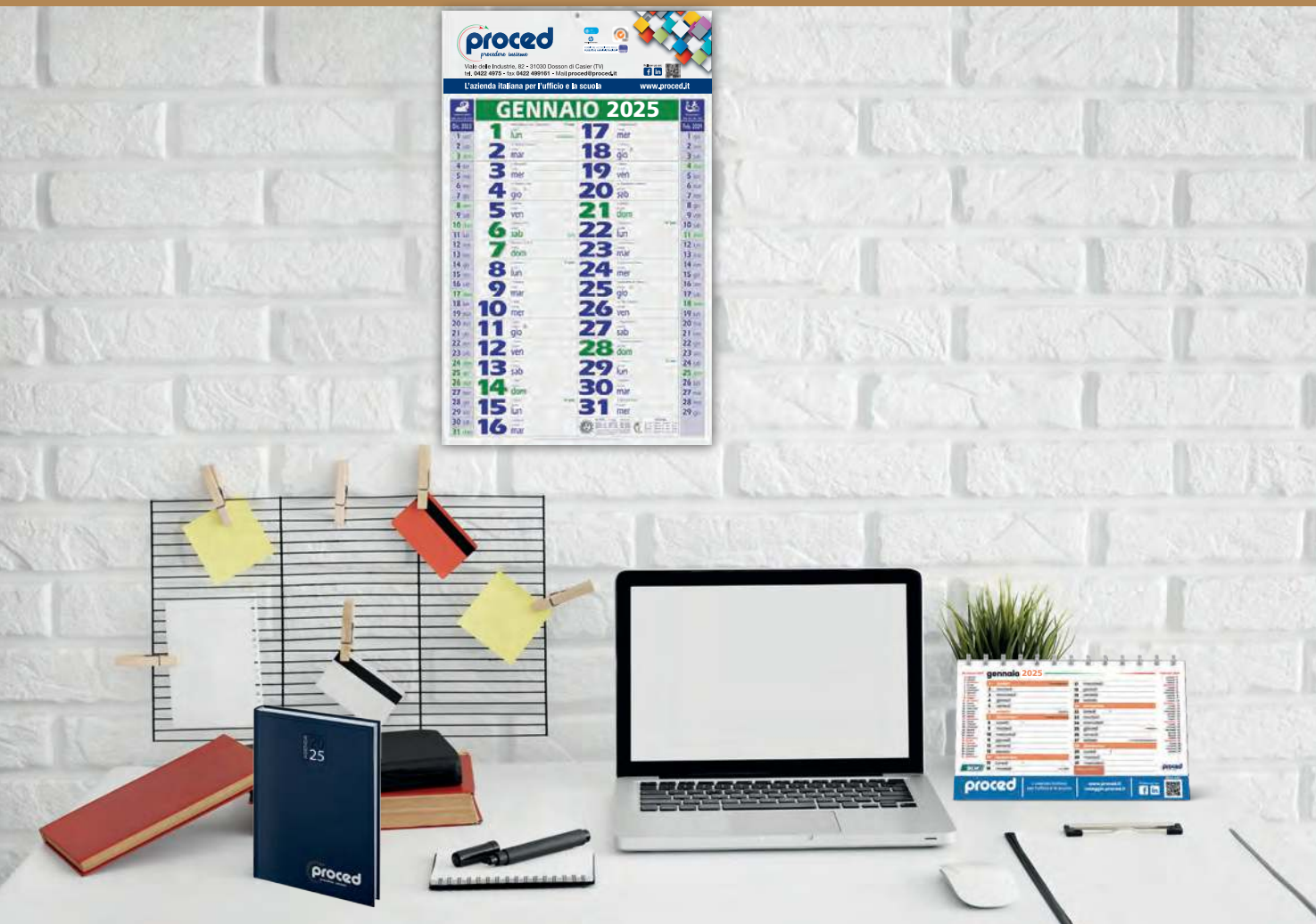

AGENDE e CALENDARI

Te li personalizziamo noi



#15 | PROMOZIONALE



- › Penne personalizzate pag. 776
- › Cancelleria personalizzata pag. 783
- › Cordoncini pag. 792
- › Braccialetti pag. 793
- › Cappellini pag. 795
- › Portadocumenti e portacards pag. 786
- › Accessori food & beverages pag. 787
- › Zaini e shopper pag. 789
- › Oggettistica e Sacche pag. 790
- › Ombrelli pag. 791
- › Tappeti personalizzati pag. 798
- › Carta intestata - buste pag. 808



tempi di consegna per gli articoli presenti all'interno di questo capitolo

La lavorazione grafica è inclusa nella personalizzazione ma è sempre da intendersi da file (loghi e testi) forniti con risoluzione adeguata.

I file richiesti sono i VETTORIALI e le classiche estensioni sono ".ai" (Adobe Illustrator) ".eps".

I quantitativi di stampa sono di norma soggetti ad una tolleranza del 3% in più o in meno a seconda della natura del lavoro, pertanto il cliente è tenuto al pagamento della quantità effettivamente consegnata.

Penna a sfera a scatto K15

Penna a sfera a scatto con clip in metallo meccanismo di rotazione del refill che garantisce consumo uniforme della punta e qualità costante del tratto. Refill blu o nero su richiesta verde e rosso



- 83255000** Penna sfera k15 pers. 1 col.- 1000 pz
- 83255001** Penna sfera k15 pers. 1 col.- 2500 pz
- 83255002** Penna sfera k15 pers. 1 col. - 5000 pz

Colore fusto 1 2 3 5 6 7 8 04 09 10



Refill 

Penna a sfera a scatto Evo Recycling

Penna sfera a scatto in plastica opaca, con clip di metallo. Fusto bianco o nero. Refill a scelta nero, blu, rosso, verde .



- 83255500** Penna sfera Evo Recycling pers. 1 col.- 300 pz.
- 83255501** Penna sfera Evo Recycling pers. 1 col.- 600 pz.
- 83255502** Penna sfera Evo Recycling pers. 1 col.- 1000 pz

Colore fusto

Refill 

Penna a sfera Dynami Recycling opaca o trasparente

Penna a sfera a scatto in materiale plastico opaco. Fusto composto da più del 90% da materiale plastico riciclato. Dotata di refill Schneider 774 M. Prodotto CO2 neutrale.



- 83845000** Penna sfera dynamix recycling pers. 1 col. - 600 pz
- 83845001** Penna sfera dynamix recycling pers. 1 col. - 1.000 pz
- 83845002** Penna sfera dynamix recycling pers. 1 col. - 2.500 pz

Colore fusto opaca

Colore fusto trasparente

Refill 

Penne componibili: diversi colori possono essere combinati tra loro

Penna a sfera a scatto Epsilon Touch

Elegante penna a scatto con clip in metallo e dotata dell'esclusivo inchiostro Viscoglide® che garantisce un utilizzo estremamente. Refill blu, nero, verde, rosso.



- 83259000** Penna sfera sc. epsilon t ouch pers.1 col. - 100 pz
- 83259001** Penna sfera sc. epsilon t ouch pers.1 col. - 300 pz
- 83259002** Penna sfera sc. epsilon t ouch pers.1 col. - 600 pz
- 83259003** Penna sfera sc. epsilon t ouch pers.1 col. - 1000 pz
- 83259004** Penna sfera sc. epsilon t ouch pers.1 col. - 2500 pz

Colore fusto (fusto opaco/dettagli gommati)

01 03 83 84



Refill 

Penna a sfera plastica con dettagli in metallo

Penna a Sfera a rotazione, realizzata in plastica con dettagli in metallo. Refill nero. Area stampa max diametro 55 mm.



82849500 Penna sfera - neutra - 500 pz.

82849501 Penna sfera - personalizzata 1 colore - 500 pz.

82849502 Penna sfera - personalizzata 2 colori - 500 pz.

Colore fusto

Penna a sfera a scatto

Penna sfera a scatto in plastica con clip di metallo. Fusto colorato e silver. Refill nero.



82849600 Penna sfera - 5008 - neutra - 100 pz.

82849601 Penna sfera - 5008 - personalizzata 1 colore - 500 pz.

82849602 Penna sfera - 5008 - personalizzata 2 colori - 500 pz.

Colore fusto

Penna a sfera in alluminio gommata Madrid

Penna in alluminio con rifinitura gommata per una presa migliore e piacevole al tatto. Clip in alluminio. Refill blu. Area incisione e stampa 99x5 mm.



82849700 Penna sfera - Madrid - neutra - 100 pz.

82849701 Penna sfera - Madrid - incisione laser - 250 pz.

82849702 Penna sfera - Madrid - personalizzata in quadricromia - 250 pz.

Colore fusto

Refill

Penna a sfera in alluminio

Penna elegante in alluminio con clip in alluminio. Refill nero.



82849800 Penna sfera - 5635 - neutra - 50 pz.

82849801 Penna sfera - 5635 - incisione laser - 300 pz.

82849802 Penna sfera - 5635 - personalizzata 1 colore - 300 pz.

Colore fusto

Penna a sfera bamboo e acciaio

Penna a sfera con meccanismo a torsione con corpo in sughero naturale e acciaio, con dettagli in metallo. Refill blu.

#15

capitolo | soluzioni promozionali



83851100 Penna sfera - 22190 - neutra - 50 pz.

83851101 Penna sfera - 22190 - personalizzata 1 colore, sulla sezione bianca - 100 pz.

Refill ■

Penna a sfera in acciaio riciclato

Penna a Sfera a torsione, realizzata in acciaio riciclato. Refill nero.

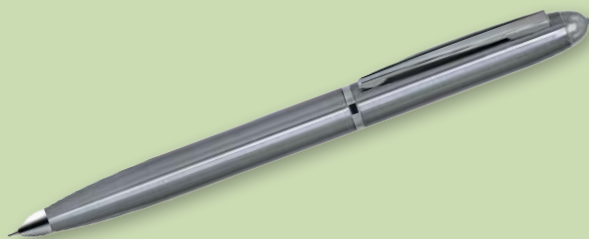

83851260 Penna sfera - B11275 - neutra - 100 pz.

83851261 Penna sfera - B11275 - incisione laser - 100 pz.

Penna a sfera in acciaio riciclato

Penna a Sfera a scatto, realizzata in acciaio riciclato. Refill nero.

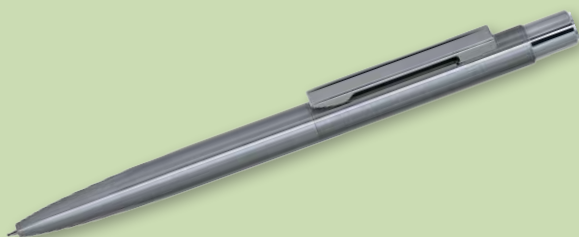

83851250 Penna sfera - B11274 - neutra - 50 pz.

83851251 Penna sfera - B11274 - incisione laser - 100 pz.

Penna in alluminio riciclato

Elegante penna a sfera con meccanismo a rotazione, con corpo in alluminio riciclato e dettagli in metallo. Refill jumbo. Inchiostro blu. Finitura opaca.



83851210 Penna sfera - 20342 - neutra - 100 pz

83851211 Penna sfera - 20342 - incisione laser - 100 pz.

Colore fusto ■ ■ ■ ■

Refill ■

Penna a sfera a scatto in bamboo

Penna sfera a scatto in bamboo. Clip in plastica. Refill nero documental o blu su richiesta.



83827300	Penna sfera - 5055 - neutra - 100 pz.
83827301	Penna sfera - 5055 - personalizzata 1 colore - 300 pz.
83827302	Penna sfera - 5055 - personalizzata 1 colore - 500 pz.

Refill

Penna roller in bamboo con cappuccio

Penna roller con cappuccio. Corpo in bambù, clip e dettagli in alluminio. Refill Jumbo colore nero.



83851270	Penna sfera - 22179 - neutra - 100 pz.
83851271	Penna sfera - 22179 - personalizzata 1 colore - 200 pz.
83851272	Penna sfera - 22179 - personalizzata 2 colori - 200 pz.

Penna a sfera bamboo e plastica

Penna a sfera con finitura opaca, impugnatura in bambù e dettagli in plastica. Refill blu.



83851280	Penna sfera - 22202 - neutra - 200 pz.
83851281	Penna sfera - 22202 - personalizzata 1 colore - 300 pz.
83851282	Penna sfera - 22202 - personalizzata 1 colore - 500 pz.

Colore fusto

Refill

**Penna a sfera in RPET**

Penna a Sfera a scatto, realizzata dal riciclo delle bottiglie in PET (RPET). Refill nero.

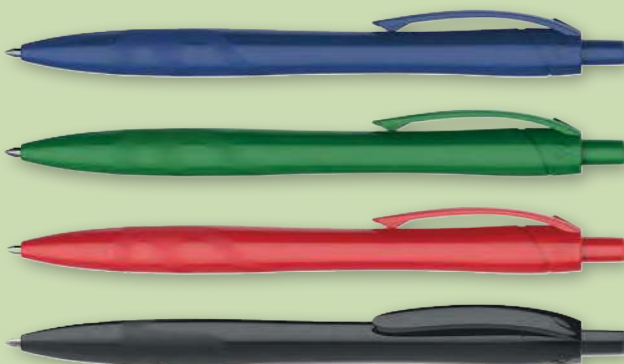

83851290	Penna sfera - B11243 - neutra - 500 pz.
83851291	Penna sfera - B11243 - personalizzata 1 colore - 500 pz.
83851292	Penna sfera - B11243 - personalizzata 2 colori - 500 pz.

Colore fusto

Penna a sfera GEL in RPET

Penna a sfera gel ecologica in rpet. Refill gel blu.



- 83851310** Penna sfera - M06759 - neutra - 200 pz.
- 83851311** Penna sfera - M06759 - personalizzata 1 colore - 500 pz.
- 83851312** Penna sfera - M06759 - stampata in quadricromia - 500 pz.

Colore fusto

Refill

Penna roller gel

Penna roller gel in plastica. Cappuccio con clip metallo. Refill gel nero.



- 83851320** Penna sfera - 5227 - neutra - 200 pz.
- 83851321** Penna sfera - 5227 - personalizzata 1 colore - 300 pz.
- 83851322** Penna sfera - 5227 - personalizzata 2 colori - 300 pz.

Colore fusto

Penna roller con cappuccio

Penna roller con cappuccio in plastica, con corpo nero e dettagli colorati. Refill nero.



- 83851330** Penna sfera - 23809 - neutra - 200 pz.
- 83851331** Penna sfera - 23809 - personalizzata 1 colore - 300 pz.
- 83851332** Penna sfera - 23809 - incisione laser - 300 pz.

Colore fusto

Penna a sfera con evidenziatore

Penna a Sfera in plastica 2 in 1 con evidenziatore. Impugnatura in gomma. Refill blu.



- 83851340** Penna sfera - M07440 - neutra - 200 pz.
- 83851341** Penna sfera - M07440 - personalizzata 1 colore - 500 pz.
- 83851342** Penna sfera - M07440 - personalizzata 2 colori - 500 pz.

Colore fusto

Refill

Penna a sfera 3 in 1

Penna a sfera 3 in 1 con meccanica a pulsante, fusto metallizzato, accessorio touch screen, clip in plastica, particolari neri, grip soft touch ergonomico. Comoda impugnatura. Inchiostro nero, blu e rosso ultrascorrevole.



83850000 Penna sfera - neutra - 100 pz.

83850001 Penna sfera - personalizzata 1 colore - 500 pz.

83850002 Penna sfera - personalizzata 1 colore - 1.000 pz.

Colori

Refill

Penna a sfera 3 colori con touch

Penna a Sfera 3 colori con touch screen, in plastica. Chiusura a rotazione. Refill nero.

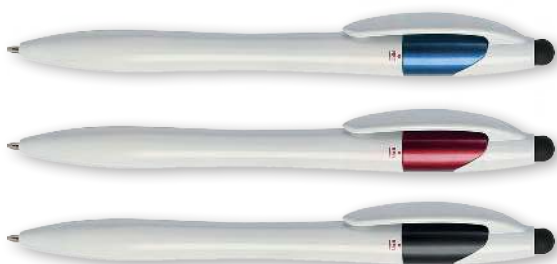

83851370 Penna sfera - B11202 - neutra - 100 pz.

83851371 Penna sfera - B11202 - personalizzata 1 colore - 1 posizione - 500 pz.

83851372 Penna sfera - B11202 - personalizzata 2 colori - 1 posizione - 500 pz.

Colori

Refill

Penna a sfera con touch

Penna a Sfera in alluminio con touch screen. Personalizzabile solo con incisione laser. Il logo Inciso avrà lo stesso colore del gommino. Refill nero.



83851350 Penna sfera - B11176 - neutra - 200 pz.

83851351 Penna sfera - B11176 - incisione laser - 200 pz.

83851352 Penna sfera - B11176 - incisione laser - 500 pz.

Colori

Refill

Penna a sfera con touch

Penna a sfera Touch in plastica con meccanismo a rotazione. Clip in metallo. Refill nero.



83851360 Penna sfera - 5250 - neutra - 300 pz.

83851361 Penna sfera - 5250 - personalizzata 1 colore - 300 pz.

83851362 Penna sfera - 5250 - personalizzata 2 colori - 300 pz.

Colori

Refill

Penna a sfera Flash Touch

Penna a sfera con gommino per touch screen.
Meccanismo a rotazione, grip in gomma, minuterie in metallo cromato.
Refill con sfera al tungsteno, inchiostro nero documental.



- 82393000** Penna sfera - PD091 - neutra - 100 pz.
82393001 Penna sfera - PD091 - personalizzata 1 colore 600 - 1.000 pz.
82393002 Penna sfera - PD091 - personalizzata 1 colore 1.100 - 5.000 pz.

Colori: SI BI NE BO VE BL

Refill: Nero

Penna a sfera Sunrise

Penna a sfera con meccanismo a scatto, corpo in plastica colorata, minuterie in metallo cromato.
Refill jumbo con sfera al tungsteno, inchiostro nero documental.



- 82406000** Penna sfera - PD209 - neutra - 100 pz.
82406001 Penna sfera - PD209 - personalizzata 1 colore 600 - 1.000 pz.
82406002 Penna sfera - PD209 - personalizzata 1 colore 1.100 - 5.000 pz.

Colori: GR BI NE VE VL BL AZ VI RO AR GI FX

Refill: Nero

Penna a sfera Akios

Penna a sfera con meccanismo a scatto, corpo in plastica e grip in gomma colorata. Minuterie in metallo cromato.
Refill jumbo con sfera al tungsteno, inchiostro nero documental.



- 37415000** Penna sfera - PD343 - neutra - 100 pz.
37415001 Penna sfera - PD343 - personalizzata 1 colore 600 - 1.000 pz.
37415002 Penna sfera - PD343 - personalizzata 1 colore 1.100 - 5.000 pz.

Colori: SI NE RO VE BL AR

Refill: Nero

Penna a sfera Vanea Shock

Penna a sfera con meccanismo a scatto, corpo in plastica colorata. Minuterie in metallo cromato.
Refill jumbo con sfera al tungsteno, inchiostro nero documental.



- 82257000** Penna sfera PD346 neutra - 100 pz.
82257409 Penna sfera PD346 neutra - personaliz. 1 colore 600 - 1.000 pz.
82257410 Penna sfera PD346 neutra - personaliz. 1 colore 1.100 - 5.000 pz.

Colori: BI AV BL AZ BS VL VE AR GI
RO FX RS VI BO MANE GR

Refill: Nero

Penna a sfera Jane

Penna a sfera con meccanismo a scatto, corpo in plastica e grip in gomma colorata. Minuterie in plastica trasparente colorata.
Refill jumbo con sfera al tungsteno, inchiostro nero documental.



- 82596000** Penna sfera - PD388 - neutra - 50 pz.
82596001 Penna sfera - PD388 - personalizzata 1 colore 600 - 1.000 pz.
82596002 Penna sfera - PD388 - personalizzata 1 colore 1.100 - 5.000 pz.

Colori: BI RY VE VL BL AZ LI RO AR GI

Refill: Nero

Notebook A6 con semi

Notebook ecologico A6 con 40 fogli a righe. La carta contiene semi di sesamo e crisantemo, basterà annaffiarla per far crescere la piantina.
Dimensione: 10x14x0,6 cm.



83061068 Neutro - 100 pz.

83061069 personalizzato 1 colore - 1 posizione (area stampa 6x10cm) - 100 pz.

Notebook A5 pelle riciclata

Notebook A5 in pelle riciclata con 80 fogli (70gr) color crema, a righe, segnapagina e chiusura con elastico.
Dimensione: 13,5x20,5x1 cm.



83061070 Neutro - 50pz.

83061071 personalizzato 1 colore - 1 posizione (area stampa 9x15cm) - 100 pz.

83061072 personalizzato 2 colori - 1 posizione (area stampa 9x15cm) - 100 pz.

Colori:

Notebook A5 con cartone latte riciclato

Notebook A5 con copertina rigida, realizzato con il riciclo di cartoni di latte e utilizzando inchiostri a base di soia per la stampa delle righe nelle pagine. Chiusura con elastico, segnapagina coordinato.
Dimensione: 14,5 x 21 cm.

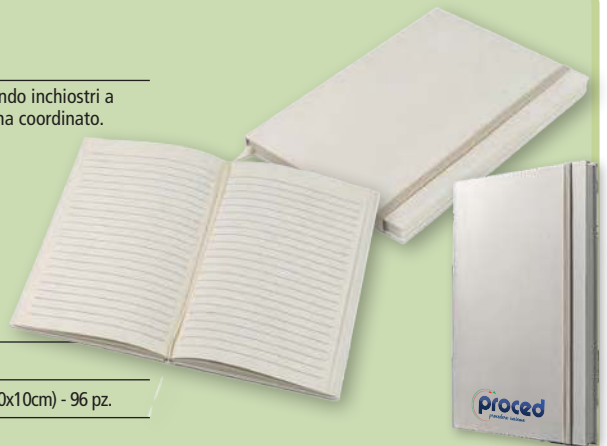

83061073 Neutro - 48 pz.

83061074 personalizzato 1 colore - 1 posizione (area stampa 8x8cm) - 96 pz.

83061075 personalizzato quadricromia (escluso colore bianco) - 1 lato (area stampa 10x10cm) - 96 pz.

Notebook A5 con copertina in carta erba

Notebook A5 con spirale, con copertina rigida in carta erba, 80 fogli a righe.
Dimensione: 14,5 x 21 cm.

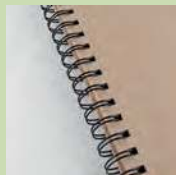

83061076 Neutro - 50 pz.

83061077 personalizzato 1 colore - 1 posizione (area stampa 10x15cm) - 100 pz.

Tappetino BAR

Tappetino BAR superficie in poliestere e fondo in gomma special. Stampato in quadricromia. Oltre alla funzione di tappetino per mouse funge anche da sottomano, tutto in uno. Dimensione: 70x35 cm.



MADE IN ITALY



83061050 Tappetino BAR - personalizzato in quadricromia - 30 pz.

83061051 Tappetino BAR - personalizzato in quadricromia - 50 pz.

83061052 Tappetino BAR - personalizzato in quadricromia - 100 pz.

Tappetino mouse similpelle

Tappetino mouse nero in poliuretano. Dimensione: 22x18 cm.



83061055 Neutro - 100 pz.

83061056 personalizzato in quadricromia (area stampa 19x19cm) - 100 pz.

83061057 personalizzato in quadricromia (area stampa 19x19cm) - 200 pz.

Tappetino mouse con poggiapolso

Tappetino per mouse in morbido poliestere. Con base in silicone antiscivolo e poggiapolsi imbottito per prevenire stress e dolori articolari. Dimensione: 20,5x24,3 cm.



83061060 Neutro - 50 pz.

83061061 personalizzato 1 colore - 1 posizione (area stampa 14x10cm) - 70 pz.

83061062 personalizzato 1 colore - 1 posizione (area stampa 14x10cm) - 200 pz.

Colori



Tappetino mouse rotondo

Tappetino mouse in poliestere, fondo in silicone, dal design rotondo, superficie liscia e base antiscivolo. Dimensione: Ø 20 cm.



83061065 Neutro - 100 pz.

83061066 personalizzato 1 colore - 1 posizione (area stampa Ø 15 cm) - 100 pz.

83061067 personalizzato 2 colori - 1 posizione (area stampa Ø 15 cm) - 100 pz.

Colori



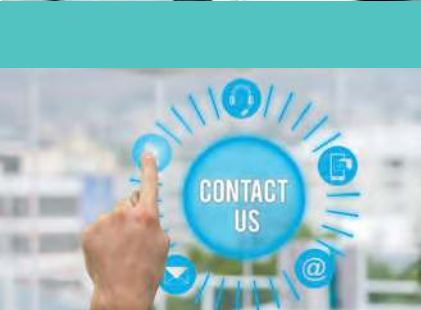

Contatta il tuo agente
 potrà consigliarti la soluzione
 più adatta alle tue esigenze!

Porta carte di credito RFID

Porta carte di credito con protezione RFID. Massimo 7 carte.
Dimensioni 6x9,5x1 cm.

- 82822100** Neutro - 50 pz.
- 82822101** personalizzato quadricr. UV - 1 posizione - area stampa 3,5x6 cm - 100 pz.
- 82822102** personalizzato quadricr. DTF - 1 posizione - area stampa 6x9,5 cm - 100 pz.



Cartellina porta documenti con elastici

Cartellina porta documenti in polipropilene molto capiente, con chiusure elastiche, finitura semitrasparente, 3 alette interne.
Dimensioni 23,7x31,8 cm.

- 82822105** Neutro - 100 pz.
- 82822106** personalizzato 1 colore - 1 posizione - area stampa 7x7 cm - 100 pz.
- 82822107** personalizzato 1 colore - 1 posizione - area stampa 7x7 cm - 200 pz.

Colori



Porta blocco Pvc

Porta blocco due ante, in pvc, con pressino.
Tasca porta documenti, inserto per penna. Dimensioni cm 24x33,5

- 82822110** Neutro - 50 pz.
- 82822111** personalizzato 1 colore - 1 posizione - area stampa 19x25 cm - 100 pz.
- 82822112** personalizzato 2 colori - 1 posizione - area stampa 19x25 cm - 100 pz.

Colori



Busta porta documenti A5 in Pvc

Busta portadocumenti in pvc trasparente. Chiusura con bottone.
Dimensioni cm 24x17.

- 82822115** Neutro - 100 pz.
- 82822116** personalizzato 1 colore - 1 posizione - 100 pz.
- 82822117** personalizzato 1 colore - 1 posizione - 500 pz.

Colori trasparente



Busta porta documenti A4 in Pvc

Busta portadocumenti in pvc trasparente. Chiusura con bottone. Dimensioni cm 33,5x24.

- 82822120** Neutro - 100 pz.
- 82822121** personalizzato 1 colore - 1 posizione - 100 pz.
- 82822122** personalizzato 1 colore - 1 posizione - 500 pz.

Colori trasparente



Borraccia 550 ml. in alluminio riciclato

Bottiglia in alluminio riciclato, corpo colorato, tappo silver. Capacità 550 ml. Fornita in confezione singola dal design eco.



- 83627090 Neutro - 50 pz.

- 83627091 personalizzata ad 1 colore - 100 pz.

- 83627092 personalizzata UV360 in tondo - 100 pz.

Colori



Borraccia 750 ml. in acciaio opaca

Borraccia da 750 ml, in acciaio Inox 304, con singola parete, finitura opaca. Confezione in astuccio. Dimensioni: cm 7 H 21,5.

- 83627240 Neutro - 50 pz.

- 83627241 personalizzata ad 1 colore - 125 pz.

- 83627242 incisione laser - 125 pz.

Colori



Borraccia 750 ml. in acciaio opaca

Borraccia da 750ml in acciaio inox con finitura opaca. Tappo a vite. Fornita in confezione singola.

- 83627220 Neutro - 50 pz.

- 83627221 personalizzata ad 1 colore - 100 pz.

- 83627222 incisione laser - 100 pz.

Colori



#15

capitolo | soluzioni promozionali

Borraccia 500 ml. termica in acciaio lucida

Bottiglia termica in acciaio inossidabile a doppio strato, con tappo a vite in bambù. È caratterizzato da un'originale impugnatura che ricorda le vecchie bottiglie di latte.



83627210 Neutro - 50 pz.

83627211 personalizzata 1 colore - 100 pz.

83627212 incisione laser - 100 pz.

Colori



Borraccia 600 ml. termica in acciaio opaca

Borraccia da 600ml, in acciaio Inox 304, con doppia parete, finitura opaca e tappo in bambù. Confezione in astuccio. Dimensioni: cm 7,3 H 24,5.



83627230 Neutro - 25 pz.

83627231 personalizzata 1 colore - 125 pz.

83627232 incisione laser - 125 pz.

Colori



Borraccia 1 litro termica in acciaio opaca

Borraccia da 1 litro, in acciaio Inox 304, con doppia parete, finitura opaca. Confezione in astuccio. Dimensioni: cm 8,5 H 33 cm.



83627250 Neutro - 25 pz.

83627251 personalizzata 1 colore - 75 pz.

83627252 incisione laser - 75 pz.

Colori



Shopper in cotone riciclato

Borsa shopper in cotone riciclato 140gr/m2, ampio scomparto principale, manici lunghi rinforzati. Dimensioni 38x42 cm.



- 83107210** Neutro - 100 pz.

- 83107211** personalizzato 1 colore - 1 posizione – area stampa 23x23 cm - 150 pz

- 83107212** personalizzato 1 colore - 1 posizione – area stampa 23x23 cm - 300 pz.

- 83107213** personalizzato 2 colori - 1 posizione – area stampa 23x23 cm - 150 pz.

- 83107214** personalizzato 2 colori - 1 posizione – area stampa 23x23 cm - 300 pz.

Colori

Shopper in cotone

Borsa shopper in cotone 200gr/mq. Manici lunghi, soffietti e finiture cucite. Dimensioni 38x42x8 cm.

- 83107215** Neutro - 50 pz.

- 83107216** personalizzato 1 colore - 1 posizione - area stampa 25x25 cm - 100 pz.

- 83107217** personalizzato 1 colore - 1 posizione - area stampa 25x25 cm - 300 pz.

- 83107218** personalizzato 2 colori - 1 posizione - area stampa 25x25 cm - 100 pz.

- 83107219** personalizzato 2 colori - 1 posizione - area stampa 25x25 cm - 300 pz.

Colori



Shopper pieghevole in nylon

Borsa shopper pieghevole in poliestere, da portare a mano o sulla spalla. Richiudibile con coulisse, facile da riporre e da portare sempre con sè. Dimensioni 38x40,6 cm.

- 83107220** Neutro – 100 pz.

- 83107221** personalizzato 1 colore -1 posizione – area stampa max 26x19 cm - 100 pz.

- 83107222** personalizzato 2 colori - 1 posizione – area stampa max 26x19 cm - 100 pz.

- 83107223** personalizzato quadricromia - 1 posizione – area stampa max 26x19 cm - 100 pz.

Colori



Shopper pieghevole in cotone organico

Borsa shopper pieghevole in 100% cotone organico naturale, 120 g/mq, con manici lunghi. Può trasportare fino a 9 kg. Richiudibile con coulisse, facile da riporre e da portare sempre con sè. Dimensioni 38x42 cm.

- 83107225** Neutro - 50 pz.

- 83107226** personalizzato 1 colore - 1 posizione – area stampa max 26x25 cm - 100 pz.

- 83107227** personalizzato 2 colori - 1 posizione – area stampa max 26x25 cm - 100 pz.

- 83107228** personalizzato 3 colori -1 posizione – area stampa max 26x25 cm - 100 pz.

- 83107229** personalizzato 4 colori - 1 posizione – area stampa max 26x25 cm - 100 pz.

Colori



Sacca zaino in nylon

Sacca zaino in poliestere 210T. Chiusura con coulisse, angoli in PU colorati coordinati con occhielli metallici di rinforzo. Disponibile in una vasta gamma colori. Dimensioni 34x42 cm.

- 83761310** Neutro - 100 pz.
- 83761311** personalizzato 1 colore - 1 posizione - area stampa max 22x22 cm - 100 pz.
- 83761312** personalizzato 2 colori - 1 posizione - area stampa max 22x22 cm - 100 pz.
- 83761313** personalizzato 1 colore - 1 posizione - area stampa max 22x22 cm - 300 pz.
- 83761314** personalizzato 2 colori - 1 posizione - area stampa max 22x22 cm - 300 pz.



Sacca zaino alta visibilità

Sacca zaino in poliestere 210D con coulisse e banda ad alta visibilità. Dimensioni 36x41 cm.

- 83761315** Neutro - 100 pz.
- 83761316** personalizzato 1 colore - 1 posizione - area stampa max 19x15 cm - 150 pz.
- 83761317** personalizzato 2 colori - 1 posizione - area stampa max 19x15 cm - 150 pz.
- 83761318** personalizzato 3 colori - 1 posizione - area stampa max 19x15 cm - 150 pz.
- 83761319** personalizzato 4 colori - 1 posizione - area stampa max 19x15 cm - 150 pz.



Zaino porta pc 15" multi tasca

Zaino porta computer con 3 scomparti. Tasche frontali con zip e doppio manico rinforzato. Tasche laterali in rete porta borraccia. Dotato di fascia per agganciarlo al trolley. Scomparto interno imbottito per laptop fino a 15". Dimensioni 32,5x44x25 cm.

- 83761325** Neutro - 10 pz.
- 83761326** pers. 1 colore - sulla tasca con zip in basso - area stampa max 11x11 cm - 30 pz.
- 83761327** pers. 2 colori - sulla tasca con zip in basso - area stampa max 11x11 cm - 30 pz.
- 83761328** pers. 3 colori - sulla tasca con zip in basso - area stampa max 11x11 cm - 30 pz.



Zaino porta pc 15" impermeabile

Zaino in poliestere RPET con finitura impermeabile, imbottitura interna ed esterna. Adatto per contenere un laptop da 15". Dotato di fascia per agganciarlo al trolley. Uscita USB. Colore grigio. Dimensioni 30x45x16 cm.

- 83761320** Neutro - 5 pz.
- 83761321** pers. 1 colore - sulla tasca con zip in basso - area stampa max 14x14 cm - 30 pz.
- 83761322** pers. quadricromia - sulla tasca con zip in basso - area stampa max 10x10 cm - 30 pz.



Ombrello manuale

Ombrello con manico, asta e finitura in legno. Stecche nere. Chiusura in velcro. Apertura manuale. Tessuto nylon. Diametro 105 cm.

- 83061083** Neutro - 50 pz.
- 83061084** personalizzato 1 colore - 1 posizione - area stampa 18x10 cm - 100 pz.
- 83061085** personalizzato 2 colori - 1 posizione - area stampa 18x10 cm - 100 pz.

Colori



Ombrello trasparente automatico

Ombrello con apertura automatica. In poliestere, con stecche e asta in metallo e manico in plastica. Diametro 98cm.

- 83061080** Neutro - 40 pz.
- 83061081** personalizzato quadricromia sulla parte colorata - area stampa 12x6 cm - 80 pz.
- 83061082** personalizzato quadricromia sulla parte colorata - area stampa 20x6 cm - 80 pz.

Colori



Ombrello Rainbow automatico maxi

Ombrello arcobaleno con apertura automatica. In poliestere, con asta in legno, stecche in fibra di vetro, punte e parte superiore in metallo placcato nero. Diametro 120cm.

- 83061086** Neutro - 30 pz.
- 83061087** personalizzato 1 colore - 1 posizione - area stampa 21x17 cm - 62 pz.
- 83061088** personalizzato quadricromia - 1 posizione - area stampa 13x13 cm - 62 pz.



Ombrello automatico Shine

Struttura in fibra di vetro, manico e puntale in ppl resistente agli urti, apertura automatica, chiusura con velcro. Diametro 105 cm.



- 83711000** neutro - 10 pz.
- 83653020** Ø 105 cm - personalizzato 1 colore 1 posizione 60 pz.

Mini ombrello manuale con fodero

Mini ombrello manuale con fodero, nylon taffetà 170T, 3 sezioni, fusto in metallo, manico in plastica silver antigraffio, colore interno a contrasto, chiusura con velcro, laccio da polso. Dimensioni (cm): Ø cm 88xh56



- 82525000** neutro - 10 pz.
- 82525020** Ø 88 cm - personalizzato 1 colore 1 posizione 50 pezzi

Cordoncini da collo estensibili

Cordoncino da collo in poliestere con accessorio estensibile. Con moschettone in metallo, fibbia sganciabile di sicurezza. Dimensioni 55x1,5 cm.



- 82658100** Neutro - 100 pz.
- 82658101** personalizzato 1 colore - 1 lato esterno - area stampa max 25x1,5 cm - 200 pz.
- 82658102** personalizzato 1 colore - 2 lati esterni - area stampa max 25x1,5 cm - 200 pz.

Colori

Cordoncini da collo standard in poliestere

Cordoncino da collo, portachivi, portacellulare, portabadge gancio in metallo cromato. Materiale: poliestere e metallo. Dimensioni (cm): cm 82x2 ca (41x lato).



- 82658000** Neutro PJ504
- 83520000** Personalizzato PJ504 1 colore sui 2 lati esterni -100 pz
- 83520301** Neutro PJ506
- 83520008** Personalizzato PJ506 1 colore sui 2 lati esterni -100 pz

Cordoncini da collo in raso

Cordoncino da collo con sgancio di sicurezza, lunghezza 92 cm in doppio raso, altezza 20 mm, con stampa sublimatica sui due lati nei colori CMYK, con fibbia staccabile, con moschettone standard.



- 83519000** Laynard stampa sublimatica sui 4 lati - 100 pz.
- 83519001** Laynard stampa sublimatica sui 4 lati - 200 pz.
- 83519012** Laynard stampa sublimatica sui 4 lati - 300 pz.

Cordoncini da collo in RPET

Cordoncino da collo arcobaleno in plastica riciclata (RPET). Con gancio in metallo, fibbia staccabile e chiusura di sicurezza. Dimensioni 56x2 cm.



- 82658105** Neutro - 100 pz.
- 82658106** personalizzato 1 colore - 1 lato esterno - area stampa max 31x1,5 cm - 250 pz.
- 82658107** personalizzato 1 colore - 2 lati esterni - area stampa max 31x1,5 cm - 250 pz.

Colori

Braccialetto arcobaleno in silicone

Braccialetto in silicone color arcobaleno.
Dimensioni 20,2x1,2 cm.



83711510 Neutro - 100 pz.

83711511 personalizzato 1 colore - 1 posizione - 200 pz.

83711512 personalizzato 1 colore - 1 posizione - 500 pz.

Colori

Braccialetto riflettente

Bracciale pieghevole riflettente in pvc.
Dimensioni 30x3 cm.



83711520 Neutro - 160 pz.

83711521 personalizzato 1 colore - 1 posizione - area stampa max 5x1.5 cm - 550 pz.

Colori

Palla da spiaggia gonfiabile

Palla da spiaggia gonfiabile in plastica. Diametro 28 cm.



83711610 Neutro - 100 pz.

83711611 personalizzato 1 colore - 1 posizione - area stampa max 13x7 cm - 200 pz.

83711612 personalizzato 2 colori - 1 posizione - area stampa max 13x7 cm - 200 pz.

Colori trasparente

Braccialetto alta visibilità

Bracciale catarifrangente alta visibilità in poliestere, elasticizzato.
Dimensioni 35x5 cm.



83711515 Neutro - 100 pz.

83711516 personalizzato 1 colore - 1 posizione - area stampa max 6x1 cm - 550 pz.

83711517 personalizzato 1 colore - 1 posizione - area stampa max 6x1 cm - 1100 pz.

Colori

Braccialetto colorato Summer

Bracciale in Silicone, misura da adulto.



83711501 Neutro - 100 pz. per colore

83711502 Personalizzato 1 colore - 1 posizione - 500 pz.

Colori

Busta portaoggetti da viaggio

Bustina portaoggetti da viaggio con chiusura ermetica in polietilene. Composta da un lato trasparente con immagini legate ai viaggi e un lato in tinta unita.
Dimensioni 23x18x6,5 cm.



83711615 Neutro - 400 pz

83711616 personalizzato 1 colore - 1 posizione - area stampa max 14x4,5 cm - 400 pz.

83711617 personalizzato 2 colori - 1 posizione - area stampa max 14x4,5 cm - 400 pz.

Colori

Custodia cellulare impermeabile

Custodia in PVC, impermeabile, con superficie touch screen e doppia chiusura di sicurezza per preservare la sua impermeabilità. Area frontale per la personalizzazione colorata coordinata con il laccetto con stopper per regolarlo. Dimensioni 23x9,5 cm.



- 83711535** Neutro - 100 pz.
- 83711536** personalizzato 1 colore - 1 posizione - area stampa max 5x8,5 cm - 150 pz.
- 83711537** personalizzato 1 colore - 1 posizione - area stampa max 5x8,5 cm - 300 pz.

Colori

Zaino termico

Zaino termico in poliestere ripstop 210D. Fodera isotermica nelle tasche principali e in quelle anteriori. Scomparto anteriore con cordino elastico e tasche laterali a rete. Capacità 20 litri. Schienale e spallacci imbottiti. Dimensioni 20x40x19 cm.



- 83711530** Neutro - 10 pz.
- 83711531** pers. 1 colore - sulla la patta di chiusura in alto - area stampa max 15x8 cm - 20 pz.
- 83711532** pers. 1 colore - sulla la patta di chiusura in alto - area stampa max 15x8 cm - 40 pz.

Colori

Contenitore pranzo con posate

Contenitore per il pranzo in polipropilene bianco con coperchio in bamboo. Due scomparti, capacità 700ml. Con fascia elastica con forchetta, coltello e cucchiaino. Dimensione 18,7x12,1x10,6 cm



- 82686360** Neutro - 30 pz.
- 82686361** personalizzata ad 1 colore sul coperchio (area 8x5 cm) - 50 pz.
- 82686362** incisione laser sul coperchio (area 8x5 cm) - 50 pz.

Telo/pareo mare in cotone

Telo/pareo mare stile fouta, 100% cotone riciclato, 380 gr/mq. Con frange ed un lato in spugna. Dimensioni 170x90 cm.



- 83711540** Neutro - 20 pz.
- 83711541** personalizzato 1 colore - 1 posizione - 120 pz.
- 83711542** personalizzato 2 colori - 1 posizione - 120 pz.

Colori

Borsa spiaggia

Borsa spiaggia bicolore in poliestere. Con ampi manici in corda. Tessuto leggero e resistente. Disponibile nel colore blu navy/bianco. Dimensioni 52x38x14 cm.

- 83711525** Neutro - 15 pz.
- 83711526** personalizzato 1 colore - 1 posizione - area stampa max 31x6 cm - 45 pz.
- 83711527** personalizzato quadricromia - 1 posizione - area stampa max 28x20 cm - 15 pz.



Cappellino basic golf pm105

Berretto 5 pannelli cotone twill 108/58 fascia tergisudore in colore abbinato, occhielli ricamati, frontalino rinforzato visiera rigida sagomata, chiusura in velcro regolabile in colore abbinato colori reattivi. Materiale: 100% cotone.



83228016 Neutro - 50 pz.

83228201 Personalizzato 1 colore 1 posizione - 100 pz.

Cappellino alta visibilità

Cappellino 5 pannelli, 100% poliestere con dettagli ad alta visibilità. Chiusura regolabile in velcro e asole. Disponibile nei colori giallo e arancione.



83711545 Neutro - 50 pz.

83711546 personalizzato quadricromia - 1 posizione - area stampa max 9x5 cm - 100 pz.

83711547 personalizzato quadricromia - 1 posizione - area stampa max 9x5 cm - 250 pz.

Colori

Grembiule cotone con tasca.

Grembiule in cotone riciclato 140gr/m2 con tasca frontale. Misura 60 x 90 cm.

82686320 Neutro - 50 pz.

82686321 personalizzata ad 1 colore (10x10 cm) - 50 pz.

82686322 personalizzata termoadesivo a colori (9,5x14 cm) - 50 pz.

Colori



T-shirt cotone basic adatta ad eventi e manifestazioni

In jersey 100% cotone manica corta, 155 gr/mq, girocollo con collo doppio elastane, con cuciture laterali, cuciture ribattute e rinforzate al collo. Taglie dalla 1/2 anni alla 11/12 anni. Minimo 5 pezzi per taglia/colore.

Bambino - t-shirt BIANCA

82598100 Neutro - 100 pz

82598101 personalizzato 1 colore - 1 posizione - 100 pz.

82598102 personalizzato 2 colore - 1 posizione - 100 pz.

82598103 personalizzato 1 colore - lato cuore + schiena - 100 pz.

Bambino - t-shirt COLORATA

82598200 Neutro - 100 pz.

82598201 personalizzato 1 colore - 1 posizione - 100 pz.

82598202 personalizzato 2 colore - 1 posizione - 100 pz.

82598203 personalizzato 1 colore - lato cuore + schiena - 100 pz.

Taglia bambino	LARG.	LUNG.
1/2	26	41
3/4	32	45
5/6	35	49
7/8	38	53
9/10	42	57
11/12	46	61

Taglia adulto	LARG.	LUNG.
XS	46	66
S	48	69
M	50	71
L	54	73
XL	58	75
XXL	62	77



In jersey 100% cotone manica corta, 150 gr/mq, tubolare, girocollo doppio, cuciture rinforzate su collo e spalle. Taglie dalla XS alla XXL. Minimo 10 pezzi per taglia/colore.

Adulto - t-shirt BIANCA

82598300 Neutro - 100 pz.

82598301 personalizzato 1 colore - 1 posizione - 100 pz

82598302 personalizzato 2 colore - 1 posizione - 100 pz.

82598303 personalizzato 1 colore - lato cuore + schiena - 100 pz.

Adulto - t-shirt COLORATA

82598400 Neutro - 100 pz.

82598401 personalizzato 1 colore - 1 posizione - 100 pz.

82598402 personalizzato 2 colore - 1 posizione - 100 pz.

82598403 personalizzato 1 colore - lato cuore + schiena - 100 pz.



Porta chiavi Strap in plastica

Porta chiavi nero in plastica di grande effetto. Personalizzato in quadricromia resinata (doming) sul fronte. Dimensioni: 11x2,3x0,5 cm.



83711720	Personalizzato in quadricromia resinata - fronte - area stampa 2x2 cm - 50 pz
83711721	Personalizzato in quadricromia resinata - fronte - area stampa 2x2 cm - 100 pz
83711722	Personalizzato in quadricromia resinata - fronte - area stampa 2x2 cm - 250 pz

Porta chiavi Square in plastica

Porta chiavi nero in plastica di grande effetto. Personalizzato in quadricromia resinata (doming) sul fronte. Dimensioni: 6,9x3,8x0,3 cm.



83711725	Personalizzato in quadricromia resinata - fronte - area stampa 3,4x3,4 cm - 50 pz
83711726	Personalizzato in quadricromia resinata - fronte - area stampa 3,4x3,4 cm - 100 pz
83711727	Personalizzato in quadricromia resinata - fronte - area stampa 3,4x3,4 cm - 250 pz

Porta chiavi metallo resinato Rettangolare

Porta chiavi di metallo cromato. Personalizzato in quadricromia resinata (doming) su entrambi i lati. Dimensioni: 8,6x3,2x0,75 cm.



83711710	Personalizzato in quadricromia resinata - fronte/retro - area stampa 40,8x17,9 mm - 100 pz
83711711	Personalizzato in quadricromia resinata - fronte/retro - area stampa 40,8x17,9 mm - 250 pz

Porta chiavi metallo resinato Quadrato

Porta chiavi di metallo cromato. Personalizzato in quadricromia resinata (doming) su entrambi i lati. Dimensioni: 3,8x3,8x0,75 cm.



83711712	Personalizzato in quadricromia resinata - fronte/retro - area stampa 29x26 mm - 100 pz
83711713	Personalizzato in quadricromia resinata - fronte/retro - area stampa 29x26 mm - 250 pz

Porta chiavi metallo resinato Rotondo

Porta chiavi di metallo cromato. Personalizzato in quadricromia resinata (doming) su entrambi i lati. Diametro 3,5x0,75 cm.



83711714	Personalizzato in quadricromia resinata - fronte/retro - area stampa 31x29 mm - 100 pz
83711715	Personalizzato in quadricromia resinata - fronte/retro - area stampa 31x29 mm - 250 pz

Porta chiavi plastica riciclata - Single

Porta chiavi in plastica riciclata rigida, con anello e moschettone in metallo. Realizzabile in qualsiasi forma, stampato in quadricromia diretta che conferisce un aspetto brillante. Personalizzato su un solo lato.



- 83711730** Personalizzato da un lato - area stampa max 20 cm quadrati - 100 pz
- 83711731** Personalizzato da un lato - area stampa max 20 cm quadrati - 250 pz
- 83711732** Personalizzato da un lato - area stampa max 20 cm quadrati - 500 pz



Porta chiavi plastica riciclata - Double

Porta chiavi in plastica riciclata rigida, con anello e moschettone in metallo. Realizzabile in qualsiasi forma, stampato in quadricromia resinata che conferisce un aspetto brillante. Personalizzato su entrambi i lati.



- 83711735** Personalizzato su entrambi i lati - area stampa max 20 cm quadrati - 100 pz
- 83711736** Personalizzato su entrambi i lati - area stampa max 20 cm quadrati - 250 pz
- 83711737** Personalizzato su entrambi i lati - area stampa max 20 cm quadrati - 500 pz



Spilletta rotonda in metallo

Spilletta stampata in quadricromia diretta e rivestita con uno strato di resina acrilica extra forte che permetterà il mantenimento negli anni un aspetto elegante adatto ad ogni occasione. E' realizzata con un solido supporto in metallo con chiusura a farfalla e un bordino metallico visibile. Diametro 22 mm.



- 83711740** Personalizzata in quadricromia resinata - area stampa diametro 20,3 mm - 100 pz
- 83711741** Personalizzata in quadricromia resinata - area stampa diametro 20,3 mm - 250 pz
- 83711742** Personalizzata in quadricromia resinata - area stampa diametro 20,3 mm - 500 pz

Spilletta quadrata in metallo

Spilletta stampata in quadricromia diretta e rivestita con uno strato di resina acrilica extra forte che permetterà il mantenimento negli anni un aspetto elegante adatto ad ogni occasione. E' realizzata con un solido supporto in metallo con chiusura a farfalla e un bordino metallico visibile. Dimensione 22x22 mm.



- 83711745** Personalizzata in quadricromia resinata - area stampa diametro 20,2x20,2 mm - 100 pz.
- 83711746** Personalizzata in quadricromia resinata - area stampa diametro 20,2x20,2 mm - 250 pz.
- 83711747** Personalizzata in quadricromia resinata - area stampa diametro 20,2x20,2 mm - 500 pz.

Spilletta rettangolare in metallo

Spilletta stampata in quadricromia diretta e rivestita con uno strato di resina acrilica extra forte che permetterà il mantenimento negli anni un aspetto elegante adatto ad ogni occasione. E' realizzata con un solido supporto in metallo con chiusura a farfalla e un bordino metallico visibile. Dimensione 30x18 mm.



- 83711750** Personalizzata in quadricromia resinata - area stampa diametro 28x16,2 mm - 100 pz.
- 83711751** Personalizzata in quadricromia resinata - area stampa diametro 28x16,2 mm - 250 pz.
- 83711752** Personalizzata in quadricromia resinata - area stampa diametro 28x16,2 mm - 500 pz.

BRILLIANT



#15

Zerbino asciugapassi Aree coperte

Zerbino asciugapassi personalizzato da INTERNO O ESTERNO COPERTO in morbida fibra di Poliammide. Ideale come DPI in ambienti pubblici e ambienti di lavoro. Fondo in gomma Nitrile antiscivolo rinforzata.

capitolo | soluzioni promozionali



GRAFICA PERSONALIZZATA



IDONEI
COME DPI

Fondo Nitrile antiscivolo
Bordo antinciampo sui 4 lati

BRILLIANT HARD

Zerbino asciugapassi Aree coperte senza personalizzazione

novità

Elevata assorbenza
Fibra 100% Poliammide
Bordo antinciampo sui 4 lati
Ideale come DPI in ambienti pubblici e di lavoro
Adatto al lavaggio intenso in lavatrice industriale



colore 26 Antracite

colore 25 Grigio melange

85 x 60	83010351	83010371
85 x 115	83010352	83010372
85 x 150	83010353	83010373
85 x 200	83010354	83010374
85 x 240	83010355	83010375
85 x 300	83010356	83010376
115 x 150	83010357	83010377
115 x 200	83010358	83010378
115 x 240	83010359	83010379
115 x 300	83010360	83010380

Su richiesta misure speciali
Dimensioni massime 200 x 550
Tolleranza dimensionale ±5%



	finitura monocolore	finitura con logo
60 x 40 (min. 2 pz)	83010330	83010300
85 x 60	83010331	83010301
85 x 115	83010332	83010302
85 x 150	83010333	83010303
85 x 200	83010334	83010314
85 x 240	83010335	83010315
85 x 300	83010336	83010304
115 x 150	83010337	83010305
115 x 200	83010338	83010306
115 x 240	83010339	83010307
115 x 300	83010340	83010308
150 x 200	83010341	83010309
150 x 240	83010342	83010310
150 x 300	83010343	83010311

Su richiesta misure speciali
Dimensioni massime 200 x 660
Tolleranza dimensionale ±5%



SANIFICAZIONE è possibile lavare e sanificare gli zerbini con candeggina e detergenti antivirali a base alcolica.



NUANCE



Zerbino asciugapassi Aree coperte

Zerbino asciugapassi da interno con fibra in poliammide morbida e vellutata e un'Eccellente luminosità dei colori stampati. Riproduzione personalizzata di loghi, disegni e immagini fotografiche. Ideale in uffici, ambienti commerciali, locali pubblici ecc...



	finitura monocolore	finitura con logo
60 x 40 (min. 2 pz)	83010515	83010499
75 x 45	83010516	83010500
90 x 60	83010517	83010501
90 x 120	83010518	83010502
90 x 150	83010519	83010503
90 x 200	83010520	83010507
90 x 240	83010521	83010508
90 x 300	83010522	83010509
120 x 200	83010523	83010506
120 x 240	83010524	83010505
120 x 300	83010525	83010510
150 x 200	83010526	83010511
150 x 240	83010527	83010512
150 x 300	83010528	83010513

Su richiesta misure speciali

Dimensioni massime 185 x 300 cm

Tolleranza dimensionale ±5%

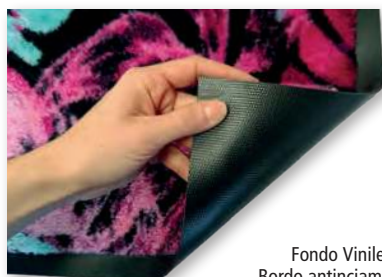

Fondo Vinile antiscivolo
Bordo anticiumpo sui 4 lati



100 COLORI DISPONIBILI





Zerbino raschiante Aree esterne

Zerbino raschiante personalizzato da esterno. Nuova fibra in Poliammide effetto spazzola. Riproduzione con stampa in alta risoluzione di loghi, disegni, immagini fotografiche, linee sottili e sfumature.

capitolo | soluzioni promozionali



GRAFICA
PERSONALIZZATA



	finitura monocolore	finitura con logo
60 x 40 (min. 2 pz)	83760315	83760300
85 x 60	83760316	83760301
85 x 115	83760317	83760302
85 x 150	83760318	83760303
85 x 200	83760319	83760312
85 x 240	83760320	83760313
85 x 300	83760321	83760304
115 x 150	83760322	83760305
115 x 200	83760323	83760306
115 x 240	83760324	83760307
115 x 300	83760325	83760308
150 x 200	83760326	83760309
150 x 240	83760327	83760310
150 x 300	83760328	83760311

Su richiesta misure speciali
Dimensioni massime 200 x 660
Tolleranza dimensionale ±5%



Fondo Nitrile antiscivolo
Bordo antinciampo sui 4 lati

**IDONEI
COME DPI**

 **RESISTONO AL GELO**

BRINA HARD

**Zerbino raschiante Aree esterne
senza personalizzazione**

Grigio antracite tinto filo in origine
Fibra 100% Poliammide
Bordo antinciampo sui 4 lati



novità

85 x 60	83760331
85 x 115	83760332
85 x 150	83760333
85 x 200	83760334
85 x 240	83760335
85 x 300	83760336
115 x 150	83760337

Su richiesta misure speciali
Dimensioni massime 150 x 660
Tolleranza dimensionale ±5%

50

**COLORI
DISPONIBILI**



**50°
LAVABILE IN
LAVATRICE**



SANIFICAZIONE è possibile lavare e sanificare gli zerbini con candeggina e detersivi antivirali a base alcolica.



Zerbino da esterno Raschiante

Fibra raschiante ad alta torsione
Filato 100% Polipropilene
Spessore totale 12 mm
Finitura bordo taglio vivo



novità

GRESS FONDO LATEX • Soletta traspirante in latex spalmato

	60 x 40 (min. 2 pz)	80 x 60	120 x 80
25 Grigio	43017150	43017151	43017152
26 Antracite	43017153	43017154	43017155
44 Brown	43017156	43017157	43017158
47 Cocco	43017159	43017160	43017161
62 Rosso	43017162	43017163	43017164
35 Prato	43017165	43017166	43017167
50 Granata	43017168	43017169	43017170
64 Arancio	43017171	43017172	43017173
85 Royal	43017174	43017175	43017176
13 Bianco	43017178	43017179	43017180



Su richiesta corsie a metro lineare largh. cm 100-200-400

Su richiesta lavorazioni speciali



GRESS FONDO GRECATO • Soletta in gomma grecata antiscivolo

	60 x 40 (min. 2 pz)	80 x 60	120 x 80
25 Grigio	43017001	43017005	43017009
26 Antracite	43017000	43017004	43017008
44 Brown	43017003	43017007	43017011
47 Cocco	43017002	43017006	43017010

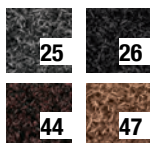

Su richiesta corsie a metro lineare largh. cm 100-200-400



novità

GRESS GREEN • Soletta traspirante in latex spalmato

	60 x 40 (min. 2 pz)	80 x 60	120 x 80
Verde	43017110	43017111	43017112

Su richiesta corsie a metro lineare largh. cm 100-200-400



SU RICHIESTA
PERSONALIZZABILI CON LOGO

#15

SQUARE LINE



Zerbino da esterno in gomma Effetto vaschetta raccogli-acqua



Struttura a lamelle elastiche
100% Gomma naturale
Spessore totale 10 mm
Fondo in gomma grecata
Bordo perimetrale antiscivolo

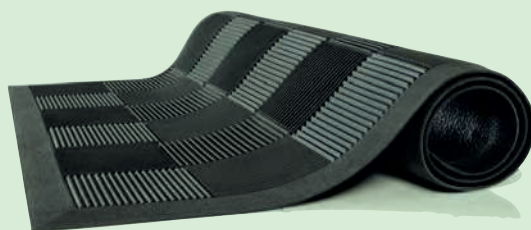

nero 90 x 60 cm 43017090



RESISTONO
AL GELO



RITZ



Zerbino pulente Aree coperte

Fibra bouclé 100% Polipropilene
Spessore totale 10 mm
Fondo in gomma spalmata
Finitura bordo taglio vivo



60 x 40 **80 x 60** **120 x 80**
(min. 2 pz)

26 Antracite	43017016	43017020	43017024
25 Grigio	43017017	43017021	43017025
47 Cocco	43017018	43017022	43017027
51 Bordeaux	43017019	43017023	43017028

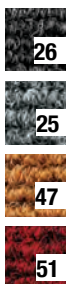

Su richiesta corsie a metro lineare largh. cm 100-200

BIRD



Zerbino pulente Aree coperte

Fibra cannettata 100% Polipropilene
Spessore totale 12 mm
Fondo in gomma gofrata
Finitura bordo taglio vivo



novità

60 x 40 **80 x 60** **120 x 80**
(min. 2 pz)

26 Antracite	43017120	43017121	43017122
25 Grigio	43017123	43017124	43017125
47 Cocco	43017126	43017127	43017128
51 Bordeaux	43017129	43017130	43017131

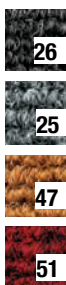

Su richiesta corsie a metro lineare largh. cm 100-200



SU RICHIESTA
PERSONALIZZABILI CON LOGO

TRUCK



Zerbino pulente Aree coperte

Fibra bouclé 100% Polipropilene
Spessore totale 13 mm
Fondo in gomma spalmata
Finitura bordo taglio vivo



novità

60 x 40 (min. 2 pz) **43017113**
80 x 60 **43017114**
120 x 80 **43017115**

0 Black	13 Bianco
18 Cenere	19 Fumo
25 Grigio	26 Antracite
27 Piombo	31 Verde foglia
35 Prato	37 Pisello
40 Terra	45 Beige
47 Cocco	50 Granata
51 Bordeaux	62 Rosso
66 Giallo	64 Arancio
68 Viola	70 Ciclamino
80 Celeste	85 Royal
86 Zaffiro	89 Blu
90 Blu notte	

Su richiesta corsie a metro lineare largh. cm 100-200



SANIFICAZIONE è possibile lavare e sanificare gli zerbini con candeggina e detersivi antivirali a base alcolica.

AGAVE



Zerbino raschiante e pulente Aree coperte

Fibra rigata raschiante e pulente
Filato Poliammide 6.0
Spessore totale 10 mm
Fondo in Vinile DOP free
Finitura bordo taglio vivo

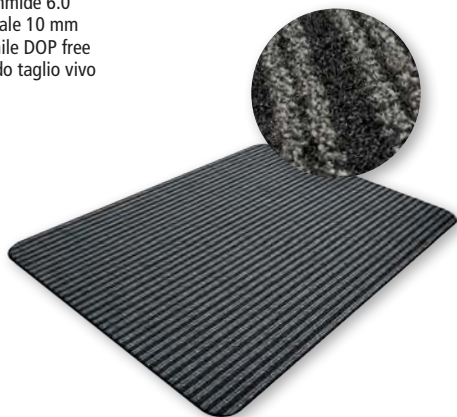

60 x 40 **80 x 60** **120 x 80**
(min. 2 pz)

26 Antracite	43017069	43017070	43017071
--------------	-----------------	-----------------	-----------------

Su richiesta corsie a metro lineare largh. cm 130-200

SANIFICAZIONE è possibile lavare e sanificare gli zerbini con candeggina e detergenti antivirali a base alcolica.



SU RICHIESTA
PERSONALIZZABILI CON LOGO

#15

GRIZZLY



Zerbino raschiante e pulente Aree coperte

Mix di fibre raschianti e pulenti
Filato 100% Poliammide
Spessore totale 10 mm
Fondo in gomma Vinile
Finitura bordo taglio vivo



60 x 40 **80 x 60** **120 x 80**
(min. 2 pz)

26 Antracite	43017049	43017054	43017059
25 Grigio	43017050	43017055	43017060
48 Khaki	43017051	43017056	43017061
51 Bodeaux	43017053	43017058	43017063
83 Jeans	43017052	43017057	43017062

Su richiesta corsie a metro lineare largh. cm 130-200

26

25

48

51

83



LAVORAZIONE
ARTIGIANALE

PANTONE



#15

Zerbino asciugapassi Assorbente

Fibra soffice e vaporosa
Filato 100% Poliammide
Spessore totale 8 mm
Fondo in gomma Vinile
Bordo antinciampo



	60 x 40 (min. 2 pz)	80 x 60	120 x 80
0 Nero	43017073	43017077	43017081
19 Fumo	43017074	43017078	43017082
41 Tortora	43017075	43017079	43017083
62 Rosso	43017076	43017080	43017084



Su richiesta corsie a metro lineare largh. cm 100-130-200

capitolo | soluzioni promozionali



SANIFICAZIONE è possibile lavare e sanificare gli zerbini con candeggina e detersivi antivirali a base alcolica.

BROL



Zerbino asciugapassi Assorbente

Fibra soffice e super assorbente
Filato 100% Microfibra
Fondo in gomma grecata antiscivolo
Finitura bordo taglio vivo
Spessore totale 7 mm



novità



	60 x 40 (min. 2 pz)	80 x 60	120 x 80
26 Antracite	43017135	43017136	43017137
44 Brown	43017138	43017139	43017140



Su richiesta corsie a metro lineare largh. cm 100-200

SOLID



Zerbino asciugapassi Assorbente

Fibra compatta e soffice
Filato 100% Poliammide
Fondo in gomma Vinile DOP free
Finitura bordo t...
Spessore totale



	60 x 40 (min. 2 pz)	80 x 60	120 x 80
26 Antracite	43017033	43017037	43017041
25 Grigio	43017034	43017038	43017042
44 Brown	43017036	43017040	43017044
40 Terra	43017035	43017039	43017043



Su richiesta corsie a metro lineare largh. cm 100-200

TAPPETO DECONTAMINANTE SPELLECOLABILE

AZIONE DECONTAMINANTE ED ANTIBATTERICA
IN 30 STRATI DI POTENTE COLLA CHE TRATTIENE LO SPORCO



ANTI MUFFA
STRATO ADESIVO CON
TRATTAMENTO ANTIMICROBICO



CATTURA POLVERE
30 FOGLI SPELLECOLABILI



BATTERICIDA
A NUMERAZIONE
PROGRESSIVA



1.



Posiziona il tappeto
proprio davanti
All'ingresso

2.



Appoggiando il piede
l'adesivo cattura lo
sporco

3.



Alzando il piede lo
sporco si stacca e la
suola si pulisce

4.



Rimuovi lo strato
sporco sollevando
la linguetta

ANTIBAT30 SPELLECOLABILE

Tappeto decontaminante con BATTERICIDA pulisce sia le soles delle scarpe che le rotelle di carrelli.

L'additivo antimicrobico contenuto nella parte adesiva del tappeto permane su di esso a lungo, garantendo, in caso di corretto utilizzo, una sostanziale riduzione della contaminazione. Il tappeto decontaminante e' composto da un blocco di 30 strati, non necessita d'installazione, grazie alla base adesiva il tappeto rimane aderente al pavimento.

90 X 45 **83166100**

115 x 60 **83166150**

ANTIBAT 30

CARATTERISTICHE

FOGLI: Polietilene a bassa densità 35 u trattati con agente antimicrobico conforme ai Requisiti essenziali dell'allegato 1 della Direttiva 93/42/CEE concernente i dispositivi medici

ADESIVO: Acrilico a base d'acqua 6 gr/m² + 1 gr.

ULTIMO STRATO: Polietilene bassa densità 70 u, biadesivo. L'adesivo del lato a pavimento è del tutto removibile e adatto a tutte le superfici. Si toglie senza lasciare residui.

PROTETTIVO SUPERIORE e Inferiore: LDPE 50 u

N. FOGLI PER TAPPETO: 30 standard; altro a richiesta

ETICHETTE FOGLI: numerazione progressiva

tolleranza dimens. +/- 3%

colori: blu

Agenda Giornaliera 15x21 cm

324 pagine, sabato e domenica abbinati.
Copertina gommata, carta bianca, quadranti imbottiti,
inserti cartografici e informativi, rubrica telefonica.
Colori assortiti.



- 25997000** Formato 15x21 neutro - 1 pz.
- 25994409** Formato 15x21 personalizzato 1 colore - 60 pz.
- 25994414** Formato 15x21 personalizzato 1 colore - 240 pz.

Agenda settimanale 17x24 cm

132 pagine, copertina gommata, carta bianca, quadranti imbottiti,
inserti cartografici e informativi, rubrica telefonica.
Colori assortiti.



- 26017000** Formato 17x24 neutro - 1 pz.
- 82552409** Formato 17x24 personalizzato 1 colore - 60 pz.
- 82552415** Formato 17x24 personalizzato 1 colore - 240 pz.

Agenda Giornaliera Maxi 21x29,7 cm

400 pagine, sabato e domenica separati.
Copertina gommata, carta bianca, quadranti imbottiti,
inserti cartografici e informativi, rubrica telefonica, pagine removibili,
foratura parallela al dorso.
Colori blu, nero e rosso.



- 26006000** Formato 21x29,7 neutro - 1 pz.
- 26006201** Formato 21x29,7 personalizzato 1 colore - 20 pz.
- 26006203** Formato 21x29,7 personalizzato 1 colore - 100 pz.

Agenda Giornaliera 17x24 cm

400 pagine, sabato e domenica separati.
Copertina gommata, carta bianca, quadranti imbottiti,
inserti cartografici e informativi, rubrica telefonica.
Colori blu, bordeaux, nero e rosso.



- 26015000** Formato 17x24 neutro - 1 pz.
- 26015201** Formato 17x24 personalizzato 1 colore - 40 pz.
- 26015603** Formato 17x24 personalizzato 1 colore - 120 pz.

Agendina Settimanale 8x15 cm

136 pagine, copertina gommata, carta bianca, quadranti imbottiti,
inserti cartografici e informativi, rubrica telefonica.
Colori assortiti.



- 26019002** Formato 8x15 neutro - 1 pz.
- 26019409** Formato 8x15 personalizzato 1 colore - 100 pz.
- 26019419** Formato 8x15 personalizzato 1 colore - 250 pz.

Agenda Settimanale maxi 20x27 cm

132 pagine, copertina gommata, carta bianca, quadranti imbottiti,
inserti cartografici e informativi, rubrica telefonica.
Colore blu, bordeaux, nero e rosso.



- 38617002** Formato 20x27 neutro - 1 pz.
- 38617004** Formato 20x27 personalizzato 1 colore - 20 pz.
- 38617007** Formato 20x27 personalizzato 1 colore - 100 pz.

Planning Settimanale Spiralato

Planning f.to 30x14 cm di 128 pagine, carta bianca, edizione multilingue, materiale gommato, con spirale.
Colori assortiti.



- 26066000** Formato 30x14 neutro - 1 pz.
- 26066409** Formato 30x14 personalizzato 1 colore - 60 pz.
- 26066425** Formato 30x14 personalizzato 1 colore - 240 pz.

Calendario Olandese annuale 29x47 cm

Da parete mensile 12 fogli, carta patinata 70 gr.
Formato calendario 29x47 cm, formato testata 29x9 cm,
con festività internazionali.



- 82504000** Formato 29x47 neutro - 100 pz.
- 82504409** Formato 29x47 personalizzato 1 colore - 100 pz.
- 82505415** Formato 29x47 personalizzato 1 colore - 200 pz.

Calendario da Tavolo Multicolor 19x14,5 cm

Spiralato da tavolo, mensile 13 fogli, carta patinata 100 gr,
supporto in cartoncino bianco 450 gr.
Formato calendario 19x14,5.
Formato piedino 19x3,5.
In ultima pagina
festività internazionali.



- 82836000** Formato 19x14,5 neutro - 100 pz.
- 82836201** Formato 19x14,5 personalizzato 1 colore - 100 pz.
- 82836302** Formato 19x14,5 personalizzato 1 colore - 200 pz.

Calendario Trittico con spirale

Da parete, 3 blocchi
da 12 fogli con 3 spirali,
testata e supporto
in cartoncino lusso 600 gr.
Carta naturale 80 gr.
Formato calendario 31x80 cm
Formato testata 31x20 cm
Imballo 50.



- 26161000** Formato 31x80 neutro - 50 pz.
- 26161201** Formato 31x80 personalizzato 1 colore - 100 pz.
- 26161203** Formato 31x80 personalizzato 1 colore - 200 pz.

Calendario Silhouette Multicolor 14x47 cm

Da parete mensile 12 fogli, carta patinata 70 gr.
Formato calendario 14x47 cm,
formato testata 14x9 cm,
con festività internazionali.



- 37609000** Formato 14x47 neutro - 100 pz.
- 37609409** Formato 14x47 personalizzato 1 colore - 100 pz.
- 37609421** Formato 14x47 personalizzato 1 colore - 500 pz.

Calendario da tavolo Notes 19x14,5 cm

Spiralato da tavolo, mensile 13 fogli, carta patinata 100 gr,
supporto in cartoncino bianco 450 gr. Formato calendario 19x14,5.
Formato piedino 19x3,5
in ultima pagina
festività internazionali.
Colori rosso, verde, blu.



- 82440000** Formato 19x14,5 neutro - 100 pz.
- 82440409** Formato 19x14,5 personalizzato 1 colore - 100 pz.
- 82440421** Formato 19x14,5 personalizzato 1 colore - 200 pz.

Biglietti da visita personalizzati stampa digitale

Biglietti da visita formato 85x55 mm in carta bianca gr 300. Disponibili su carta bianca. Stampati in digitale, fronte e fronte retro.



39253000	Biglietto visita 4/0 col. - 100 Pz
39253001	Biglietto visita 4/0 col. - 250 Pz
39253002	Biglietto visita 4/0 col. - 500 Pz
39253003	Biglietto visita 4/0 col. - 1.000 Pz
39254000	Biglietto visita 4/4 col. - 100 Pz
39254001	Biglietto visita 4/4 col. - 250 Pz
39254002	Biglietto visita 4/4 col. - 500 Pz
39254003	Biglietto visita 4/4 col. - 1.000 Pz

Buste commerciali personalizzate

BUSTA BIANCA 11X23 grammi 90-C/STRIP con o senza FINESTRA personalizzata stampa off-set.



83022001	Busta comm.11X23 b.Ca c/s s/f pers.1/0 - 500 pz.	Senza Finestra
83022002	Busta comm.11X23 b.Ca c/s s/f pers.1/0 - 1.000 pz.	
83022003	Busta comm.11X23 b.Ca c/s s/f pers.1/0 - 1.500 pz.	
83023001	Busta comm.11X23 b.Ca c/s s/f pers.2/0 - 500 pz.	
83023002	Busta comm.11X23 b.Ca c/s s/f pers.2/0 - 1.000 pz.	
83023003	Busta comm.11X23 b.Ca c/s s/f pers.2/0 - 1.500 pz.	
83035001	Busta comm.11X23 b.Ca c/s s/f pers.4/0 - 500 pz.	Con Finestra
83035002	Busta comm.11X23 b.Ca c/s s/f pers.4/0 - 1.000 pz.	
83035003	Busta comm.11X23 b.Ca c/s s/f pers.4/0 - 1.500 pz.	
83025001	Busta comm.11X23 b.Ca c/s c/f pers.1/0 - 500 pz.	
83025002	Busta comm.11X23 b.Ca c/s c/f pers.1/0 - 1.000 pz.	
83025003	Busta comm.11X23 b.Ca c/s c/f pers.1/0 - 1.500 pz.	
83026001	Busta comm.11X23 b.Ca c/s c/f pers.2/0 - 500 pz.	
83026002	Busta comm.11X23 b.Ca c/s c/f pers.2/0 - 1.000 pz.	
83026003	Busta comm.11X23 b.Ca c/s c/f pers.2/0 - 1.500 pz.	
83036001	Busta comm.11X23 b.Ca c/s c/f pers.4/0 - 500 pz.	
83036002	Busta comm.11X23 b.Ca c/s c/f pers.4/0 - 1.000 pz.	
83036003	Busta comm.11X23 b.Ca c/s c/f pers.4/0 - 1.500 pz.	

Carta intestata

Carta intestata gr 80. Personalizzata fino a 4 colori.



29732100	Carta person. A4 gr 80 1/0 col. Cf 500 fogli
29732000	Carta person. A4 gr 80 1/0 col. Cf 1000 fogli
29733000	Carta person. A4 gr 80 1/0 col. Cf 2000 fogli
29734000	Carta person. A4 gr 80 1/0 col. Cf 3000 fogli
29746100	Carta person. A4 gr 80 4/0 col. Cf 500 fogli
29746000	Carta person. A4 gr 80 4/0 col. Cf 1000 fogli
29747000	Carta person. A4 gr 80 4/0 col. Cf 2000 fogli
29748000	Carta person. A4 gr 80 4/0 col. Cf 3000 fogli

Si richiede file grafico definitivo pronto per la stampa, nei formati "Eps", "Ai", "PDF".

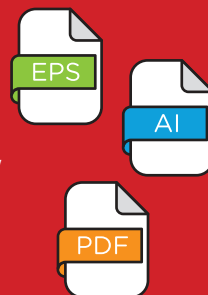

Buste a sacco personalizzate

BUSTA BIANCA SACCO C/STRIP 16X23 GR 80 personalizzata stampa off-set.



83030001	Busta sacco 16x23 gr 80 pers. 1/0 - 500 pz.
83030002	Busta sacco 16x23 gr 80 pers. 1/0 - 1.000 pz.
83030003	Busta sacco 16x23 gr 80 pers. 1/0 - 1.500 pz.
83033001	Busta sacco 19x26 gr 80 pers. 1/0 - 500 pz.
83033002	Busta sacco 19x26 gr 80 pers. 1/0 - 1.000 pz.
83033003	Busta sacco 19x26 gr 80 pers. 1/0 - 1.500 pz.
83034001	Busta sacco 23x33 gr 80 pers. 1/0 - 500 pz.
83034002	Busta sacco 23x33 gr 80 pers. 1/0 - 1.000 pz.
83034003	Busta sacco 23x33 gr 80 pers. 1/0 - 1.500 pz.

Personalizzazione cartelline

Cartelline con e senza lembi personalizzabili. I prezzi esposti non comprendono il costo della cartellina scelta, da indicare a parte.
 SI RICHIEDE FILE GRAFICO DEFINITIVO PRONTO PER LA STAMPA, NEI FORMATI EPS, AI, PDF. L'EVENTUALE ELABORAZIONE GRAFICA SARA' DA CONTEGGIARE SEPARATAMENTE



- | | |
|-----------------|--|
| 29786050 | Spesa sola stampa cartelline 1/0 colore 100 pz |
| 29786060 | Spesa sola stampa cartelline 1/0 colore 200 pz |
| 29786070 | Spesa sola stampa cartelline 1/0 colore 300 pz |
| 29786000 | Spesa sola stampa cartelline 1/0 colore 500 pz |
| 29784000 | Spesa sola stampa cartelline 1/0 colore 1.000 Pz |
| 29789010 | Spesa sola stampa cartelline 2/0 colore 100 pz |
| 29789020 | Spesa sola stampa cartelline 2/0 colore 200 pz |
| 29789030 | Spesa sola stampa cartelline 2/0 colore 300 pz |
| 29789050 | Spesa sola stampa cartelline 2/0 colore 500 pz |
| 29789100 | Spesa sola stampa cartelline 2/0 colore 1.000 Pz |

Planning Perpetuo Spiralato

Planning settimanale da tavolo.
 Con copertina in polipropilene f.to 50x35 cm



- | | | |
|-----------------|--------------------------|--|
| 41506004 | <input type="checkbox"/> | Formato 50x35 neutro copertina trasparente |
| 41506003 | <input type="checkbox"/> | Formato 50x35 neutro copertina colorata |

Planning Perpetuo da tavolo

Planning da tavolo. Carta uso mano 80 gr. Stampa 4 colori.
 Testata cartoncino bianco. Dimensioni cm 43,5x31,5.



- | | |
|-----------------|--|
| 41506100 | Neutro 20 pezzi |
| 41506101 | Personalizzato 1 colore su testata - 1 posizione - 40 pz. |
| 41506102 | Personalizzato etichetta quadricromia - 1 posizione - 40 pz. |



LEONARDO CASELLI
 Via Pergolesi, 6
 20135 Castelnuovo (Sa)
 Tel. 032.34.45.567
 Cell. 0337.77.98.556



I timbri personalizzati sono da pagina 365

SERVIZI DI NOLEGGIO



Proced è il tuo partner ideale per il noleggio di macchine per l'ufficio.

Offriamo un servizio altamente personalizzato,
adattato alle Tue esigenze specifiche.

Con una vasta gamma di soluzioni e prodotti a noleggio, ti offriamo la
flessibilità di scegliere ciò di cui hai bisogno,
dal fotocopiatore all'attrezzatura per la stampa.

Massima efficienza e convenienza sono garantite con Proced.
Siamo qui per semplificare la gestione del Tuo ufficio.



Checklist per il benessere

Una piccola serie di cambiamenti può fare un'enorme differenza per il proprio benessere. Ecco dei suggerimenti da condividere con i colleghi o i dipendenti per aiutarli a impostare la loro postazione di lavoro in modo più ergonomico (soprattutto se lavorano da casa), riducendo al minimo il rischio di disturbi e problemi di salute.

SmartFit®



PASSAGGIO 1
MISURA



PASSAGGIO 2
REGOLA



PASSAGGIO 3
ADATTA

1

Avvicina la sedia alla scrivania. Lo stomaco deve poter toccare la scrivania.

2

Siediti con i piedi appoggiati sul pavimento e con le cosce parallele al pavimento

3

Sostieni le gambe con un poggiapiedi se le gambe sono rivolte verso il pavimento.

4

Se la scrivania è troppo alta e non puoi regolare la sedia, **usa un cuscino per sollevarti** nella posizione corretta.

5

Siediti in modo da appoggiarti allo schienale della sedia. Se non si dispone di una sedia da ufficio ergonomica, assicurati che la zona lombare sia sostenuta da uno schienale.

6

Assicurati di essere rivolto direttamente verso lo schermo e la tastiera. In questo modo non dovrai girare il collo per guardare lo schermo.

7

Durante la digitazione il braccio deve assumere una forma a "L" dalla spalla al polso. Regola l'altezza della sedia in modo che la scrivania o il tavolo siano all'altezza dei gomiti.

8

Fai delle micro pause lasciando cadere le braccia sui fianchi e facendo stretching ogni 20 - 30 minuti. In piedi, fai stretching per 5 minuti una volta ogni ora.

9

Guarda in lontananza ogni 20 minuti per evitare l'affaticamento degli occhi. Anche i filtri antiriflesso e per la luce blu aiutano a ridurre la quantità di luce nociva emessa dagli schermi.

10

Posiziona il monitor all'altezza degli occhi e delle braccia. Se si utilizza solo un computer portatile, è opportuno sollevarlo con un riser e collegarlo ad una tastiera e a un mouse separati.



Cerca all'interno del Capitolo Informatica i prodotti Kensington Smartfit più adatti per il tuo benessere



SERVIZI DI NOLEGGIO

Procéd è il Tuo partner ideale per il noleggio di macchine per l'ufficio. Offriamo un servizio altamente personalizzato, adattato alle Tue esigenze specifiche.



VANTAGGI FINANZIARI

Zero rischi, oneri e imprevisti.

Deducibilità al 100%.

Dilazionamento dei pagamenti.



ASSISTENZA ON SITE E DA REMOTO

Apertura e chiusura ticket dettagliata.

Accesso remoto in sicurezza.

Monitoraggio e formazione.



ALL-INCLUSIVE

Canone mensile fisso.

Consegna e installazione.

Riordino automatico dei consumabili.



SOLUZIONI GREEN

Riduzione dei consumi energetici.

Riduzione emissione CO₂.

Smaltimento toner esausti.

Riduzione dei consumabili.



noleggio.proced.it



Contatta il tuo commerciale per una consulenza gratuita e senza impegno



Maggiori dettagli su tutti i servizi di noleggio proced nel capitolo dedicato!



CONTRATTI ATTIVATI

Il 90% delle nostre consulenze si conclude con un contratto



+ 2.000 CLIENTI

Soddisfatti del servizio All-inclusive creato su misura



97% DI RINNOVI

Quasi la totalità dei nostri clienti rinnova il contratto con Procéd



CLICK TO MEETING

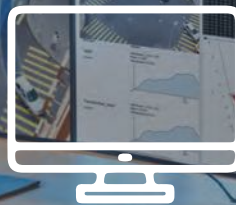

NOTEBOOK - PC - MONITOR



DIGITAL TRANSFORMATION



ARREDO



STAMPANTI E MULTIFUNZIONI



Trustpilot

Ogni recensione è per noi preziosa e fonte di crescita e miglioramenti continui!

Contribuisci anche tu!
SCRIVI UNA RECENSIONE
...per un servizio sempre migliore!



Scopri tutti i nostri **SERVIZI DI NOLEGGIO**
nel capitolo dedicato!

Procedere insieme a **proced** procedere insieme

Rimani aggiornato sulle nostre iniziative, novità e molto altro...
ENTRA A FAR PARTE DELLA NOSTRA COMMUNITY



LinkedIn



Facebook



Youtube



Trustpilot



Vuoi sapere di più sui nostri SERVIZI DI NOLEGGIO?

Visita il nostro blog su noleggio.proced.it

Scopri i numerosi consigli su come scegliere e utilizzare al meglio i prodotti e cosa dicono di noi!

Ci trovi come Noleggio Proced



LinkedIn



Trustpilot



Articoli di Blog



Contatta
il Tuo Referente
Commerciale



REGALI GOURMET

Come augurare al meglio un Buon Natale
ed essere riconoscenti con persone e collaboratori,
dicendo loro Grazie!

A Voi solo la gioia della scelta, a noi il dovere di fare le cose per bene.



L'imballo di ogni strenna è **molto particolare e curato nei singoli dettagli**



Assicuriamo una **consegna integra** su tutto il territorio nazionale con spedizione **personalizzata su più sedi diverse**



La scelta è davvero ampia con **strenne dolci e salate, confezioni di vini prestigiosi** e il tutto anche in singole confezioni



Una linea di **prodotti ricercati e di alta qualità**, in confezioni regalo sofisticate e dal design unico



Specialità ricercate con i migliori ingredienti e sapori

Richiedi il CATALOGO STRENNE
al Tuo Referente Commerciale!



Proced ha scelto FROMM per il sistema AIRPAD compatto

- Ingombro ridotto per una facile integrazione,
- Autonomo o in configurazione multi postazione
- Disegnato per la massima ergonomia
- Configurazione modulare per maggiore produttività - OPTIONALS



SOSTENIBILITÀ

- Le soluzioni d'imbballaggio -

FILM PE 100% RICICLABILE



FILM PE BIODEGRADABILE E COMPOSTABILE



FILM PE > 50% RICICLATI



Proced ha scelto FROMM per l'umettatrice ad alta velocità

- Eco-compatibile: non inquina, riciclabile
- Nastro adesivo a base di acqua, nessuna sostanza tossica 10 volte più resistente dei più comuni nastri in PP e PVC
- Possibilità di integrazione alla catena d'imbballaggio
- Possibilità di stampa prima o durante il processo
- Ottima prestazione anche in ambienti di lavoro sporchi e polverosi



PROTEZIONE E RESISTENZA

Gli imballi protettivi possono sopportare carichi statici che superano i 300 kg

RIEMPIMENTO E ADATTABILITÀ

I vari formati dei cuscini d'aria garantiscono la massima adattabilità a tutte le tipologie di scatole

FLESSIBILITÀ

Soluzioni standard o su misura, miglioramento della produttività e ergonomia, calcolo della riduzioni dei costi

Il gruppo FROMM sviluppa, produce e commercializza in tutto il mondo un vasto assortimento di soluzioni d'imbballaggio di alta qualità, come reggiatrici, linee e impianti automatici, macchine avvolgitrici per pallet e il brevettato sistema d'imballo AIRPAD e A CARTA RICICLATA.

È ECOLOGICO, È AVERY.



Etichette eco-sostenibili

● VERDI

Le etichette in **carta riciclata** e le etichette in **carta certificata FSC®** aiutano a proteggere l'ecosistema.

● CONVENIENTI

Una scelta **consapevole** allo stesso prezzo di un'etichetta tradizionale, anche la natura ci guadagna.

● RICICLABILI

Con le **componenti riciclabili**, come etichetta e confezione, si minimizza l'impatto ambientale.

AVERY®

FIDATI, È AVERY.

I NOSTRI PARTNERS





strata
cap

EUROPACK

Vetrit.

Nelsen

WC
NET

elect office

falcone

Sperlari
SPECIALISTE MASCHINEN UND WERKZEUGE

CANDY

FATO

KÄRCHER

MEDIAL
METALNOVA

INTERCHEM

QUASAR

MAYER BRAUN DEUTSCHLAND

LUCART
PROFESSIONAL

SIMPLIFY
BE GOOD TO THE PLANET

Tutte le descrizioni, caratteristiche e dimensioni degli articoli presenti in questo catalogo sono aggiornate al momento della stampa. Eventuali variazioni successive possono verificarsi ma Proced non ne è responsabile.



MARCHIO	PRODOTTO	CENTRO ASSISTENZA
	LAMPADE E OROLOGI	Servizio clienti Procead
	CUFFIE MOUSE TASTIERE	Centro assistenza Trust Sito web: www.trust.com/it/support Tel. 051 611 71 47
	CALCOLATRICI	Servizio clienti Canon Tel. 02.38592000
	CALCOLATRICI	Servizio clienti Procead
	TAGLIERINE	Centro assistenza Caimi assistenza@caimiluigi.it Tel. 02.400.28.297
	ETICHETTATRICI BILANCE	Centro assistenza Dymo www.dymoservice.com (Sezione italia) alla voce "Registrazione prodotto difettoso" Tel. 02.23331557
	VIDEOPROIETTORI STAMPANTI MULTIFUNZIONE	Centro assistenza Epson Tel. 06.60521502
	PLASTIFICATRICI RILEGATRICI CUCITRICI PERFORATORI	Centro assistenza Acco Brands/Esselte srl Tel. 800.848.616 assistenzaitalia@acco.com
	SUPPORTI MEMORIA USB	www.emtec-international.com/It/emtec-contact
	DISTRUGGI DOCUMENTI PLASTIFICATRICI RILEGATRICI TAGLIERINE	Centro assistenza Fellowes leonardi Tel. 071.73.00.41
	STAMPANTI MULTIFUNZIONE	Centro assistenza Hp Tel. 02.38591308

MARCHIO	PRODOTTO	CENTRO ASSISTENZA
 	VERIFICATORI DI BANCONOTE	Centro assistenza assistenza@iternet-securitysystems.com
	ACCESSORI PER PC PORTATILI MOUSE ACCESSORI PER LAVAGNE	Centro assistenza Kensington Tel. 02 360 470 30
	MOUSE CAVI ADATTATORI TELEFONI	www.nilox.com/it/support Sezione assistenza tecnica
	ARMADIO EASYOFFICE MOBILI E ACCESSORI	Servizio clienti Proced
	STAMPANTI E MULTIFUNZIONE	Servizio clienti Samsung: Nr verde: 800 72 67 864
	CUCITRICI E PERFORATORI	Acco Brand/Esselte Tel. 800848616
	CALCOLATRICI	Servizio clienti Proced
	DISTRUGGIDOCUMENTI	Centro assistenza Tel. 0362593584
	LAMPADE	Servizio clienti Proced
	SEDUTE	postvendita@unisit.it



MARCHIO	PRODOTTO	CENTRO ASSISTENZA
KÄRCHER	PRODOTTI ASPIRA SOLIDI-LIQUIDI E PULIZIA	www.kaercher.com/it/assistenza.html
Verbatim®	USB, CD, DVD, DISCHI RIGIDI	E-mail supporto tecnico: support.it@verbatimsupport.eu
nobo	CUCITRICI PERFORATORI LAVAGNE PLASTIFICATRICI RILEGATRICI TERMORILEGATRICI TAGLIERINE DISTRUGGI DOCUMENTI CALCOLATRICI	Centro Assistenza ACCO/BRENDS/ESSELTE Tel. 800.848.616 assitenzaitalia@acco.com
ReXel®		
ibico®		
GBC		

CONSIGLIO

conservate gli imballi originali:
vi saranno necessari nel caso di bisogno di assistenza





A	
Abbigliamento antinfortunistica	459
Abbigliamento alta visibilità	484
Abbigliamento freddo	482
Abbigliamento ignifugo	495
Abbigliamento impermeabile	481
Abbigliamento motosegheisti	483
Accessori per il bagno	595
Accessori per la mensa	552
Accessori per la plastificazione	59
Accessori per la rilegatura	64
Acqua	556
Acquerelli	761
Adattatori	134
Adesivo spray	357
Affilamine	765
Agende	318
Album disegno	770
Alluminio per alimenti	561
Ammorbidente lavatrice	591
Angolini foto	202
Appendiabiti	677
Archetti	540
Aria compressa	149
Armadi a serrandina	617
Armadi metallo	608
Armadi porta scope e utensili	611
Armadietti pronto soccorso	440
Armadio metallico ante vetro	610
Articoli da personalizzare	776
Asciugamani di carta	596
Asciugamani elettrico	595
Aspirapolveri	564
Avvolgicavo	136
B	
Bacheche	159
Badges	333
Bagnadita	355
Balaustrone	765
Bandana cuoco	480
Bande adesive	267
Base da taglio	338
Bende e garze	452
Bermuda	468
Bermuda hi vis	470
Berretto pile	484
Biadesivo per fotografie	202
Bicchieri monouso	558
Bicchieri portapenne	313
Biglietti da visita pretagliati	208
Bilance	114
Bilance da cucina	557
Blister portamonete	87
Blocchi buono consegna	226
Blocchi con spirale	182
Blocchi condominio	223

Blocchi ddt	225
Blocchi fatture	231
Blocchi modulistica vari	220
Blocchi notes riposizionabili post-it®	190
Blocchi per lavagne	160
Blocchi per note	182
Blocchi permessi/ ferie/ presenze	228
Blocchi prima nota	230
Blocchi ricevute sanitarie	232
Blocchi ristorante	224
Blocco proposta commissione	226
Blocco nota spese	227
Bobine di film per plastificatrici	59
Bollitore	556
Borse portacomputer	326
Braccio portamonitor	128
Bretelle hi vis	485
Brillantante per lavastoviglie	590
Buste a "L"	267
Buste a "U"	270
Buste a perforazione universale	264
Buste adesive in plastica	271
Buste adesive per spedizione	395
Buste appendicartello	271
Buste autoadesive	271
Buste cd/dvd	268
Buste con bottone	280
Buste con zip	279
Buste corrispondenza	218
Buste espandibili per spedizione	217
Buste imbottite	217
Buste plastica colorate	279
Buste plastica con perforazione universale	264
Buste plastica con soffietto e perforazione universale	266
Buste plastica con velcro	280
Buste plastica cordoncino	280
Buste porta scontrini fiscali	267
Buste portabiglietti da visita	267
Buste portafoto	267
Buste postali	218
Buste sicurezza per spedizione	219
Buste spedizione	217
Buste leggio	279
C	
Caffè	553
Calcolatrici	72
Calcolatrici da banco	74
Calcolatrici scientifiche	76
Calza/calzini	517
Camici	465
Camicia	471
Camice alimentare	477
Camici monouso	502
Camice sanitario	477
Camice PP	502
Cancellini per lavagne	160

Candeggina gel	588
Cappelli hi-vis	494
Cappello cuoco	480
Cappello monouso	503
Caramelle	554
Carrello appendiabiti	676
Carrello da ufficio con ruote	618
Carrello multiuso	617
Carrelli per cartelle sospese	298
Carrelli porta stampanti e portacomputer	618
Carrello per pulizia	579
Carta A5	243
Carta crespata	772
Carta fotocopie bianca	240
Carta fotocopie colorata	244
Carta fotografica per stampanti inkjet	242
Carta fotografica per stampanti laser	242
Carta geografica	773
Carta igienica e dispenser	599
Carta lucido	248
Carta millimetrata	248
Carta per imballaggio	415
Carta plotter	247
Carta prestigio	246
Carta uso bollo	243
Carta velina	772
Cartelle archivio con lacci	292
Cartelle cartoncino con lembi ed elastico	283
Cartelle matricolari	229
Cartelle plastica con lembi ed elastico	281
Cartelle sospese	300
Cartelli/segnaletica	385
Cartelliere	613
Cartelline cartoncino a soffietto	283
Cartelline con fermaglio a 2 fori cartoncino	284
Cartelline con fermaglio a 2 fori plastica	278
Cartelline con finestra	284
Cartelline con molla	279
Cartelline con tasca	279
Cartelline conservazione dichiarazioni	222
Cartelline in cartoncino	284
Cartelline meeting plastica	278
Cartelline portablocco	324
Cartellini spedizione	416
Cartoncino colorato	772
Cartone ondulato	772
Casacca	478
Casco saldatura	546
Casellari-armadi	613
Casseforti	88
Cassette portachivi e portavalori	80
Cassettiere in metallo	298
Cassettiere da scrivania	620
Cavalierini adesivi	268
Cavi	133
Cd registrabili e riscrivibili	145
Ceralacca	416

Cerotti	448
Cesti multiuso	294
Cestini in metallo	321
Cestini gettacarte	320
Cestino raccolta umido	570
Cestoni alta capacità	567
Ciabatte con prese multiple	135
Classificatori a soffietto	276
Classificatori per cartelle sospese	619
Colla nastro	360
Colle	357
Colonnina delimitazione spazi	173
Coltelli monouso	559
Compassi	765
Completo pioggia	493
Conta banconote e conta monete	81
Contenitore raccolta bicchieri caffè	569
Contenitori per alimenti	559
Coperta isoterma	452
Copertine per rilegatura	69
Copri maxi e libri	768
Copriarba	501
Copricavi	132
Copridorso per registratori	258
Cordoncino portanome	336
Cornici a scatto	162
Cornici magnetiche	174
Cornici plexiglass	170
Correttori a nastro	751
Correttori a penna	750
Correttori liquidi	750
Cotone idrofilo	448
Cubi per appunti	194
Cucchiaini monouso	559
Cucitrici	342
Cucitrici alto spessore	346
Cuffia cuoco	480
Cuffie	541
Cuffie antirumore	542
Cuffie monouso	501
Cuscineti per timbri	361
Cuscini supporto schiena	129
Custodie per raccoglitori	259
Cutter	338
D	
Datari	362
Defibrillatore	455
Deodorante per ambienti	592
Detergente corpo	603
Detergente per lavagne	160
Detergenti e accessori per pulizia computer	149
Detergenti pavimenti	584
Detergenti per pulizia ambienti	585
Detergenti per uso persona	602
Detergenti usi specifici	587
Detersivo per lavatrice e lavastoviglie	591

Disinfettante	447
Dispenser per asciugamani	596
Dispenser per carta igienica	599
Dispenser per nastri adesivi	371
Dispenser per post-it® index	200
Dispenser per post-it® z-notes	196
Dispenser per sacchetti igienici	603
Dispenser per sapone liquido	602
Dispenser per veline	593
Distruggidocumenti	42
Ditali in gomma	355
Divanetti attesa	710
Divisori	262
Dorsi metallici e plastici per rilegare	67
Dorsi rilegafogli	70
Dvd	145
E	
Elastici	356
Eliminacode	173
Elmetti	543
Erogatore/portamonete	87
Espositori da banco, parete e da terra	162
Etichettatrici	101
Etichette adesive in blister	207
Etichette adesive per stampanti	205
Etichette antimanomissione	205
Etichette coprenti	206
Etichette modulo continuo	212
Etichette poliestere	205
Etichette per registratori	207
Etichette per spedizioni	206
Etichette colorate	209
Evidenziatori	742
F	
Falde/pettorine	479
Faldoni	292
Fasteners fermafogli	272
Fazzoletti di carta	593
Felpa donna	461
Felpa hi-vis	486
Felpa uomo	462
Fermacampioni	351
Fermagli	350
Fermaporte	676
Film adesivo coprilibri	768
Film estensibile	415
Fiocco mop	572
Fissatrice	354
Flauto	771
Flessometro	765
Fogli lubrificanti per distruggidocumenti	42
Fogli protocollo	769
Fogli pulizia plastificatrici	63
Forbici	340
Forchette monouso	559
Forme logiche	763

Formulari rifiuti	233
Forno microonde	557
Frangia microfibra e cotone	572
G	
Ganci per quadri	351
Gessi	764
Ghiaccio spray e istantaneo	453
Giacca alta visibilità	485
Giacca cuoco	480
Giacca / giubbino lavoro	467
Giacca hi-vis	487
Giacca softshell	472
Gilet alta visibilità	485
Gilet hi-vis	485
Gilet uomo	464
Giubbotto	474
Giubbino/giacca	468
Giochi infanzia	754
Gomma cancella macchie	632
Gomme	749
Gommini adesivi	593
Goniometro	766
Grembiule	479
Grembiule monouso	502
Grembiule per bambini	762
Grembiule ppl	503
Gruppi continuità	142
Guanti acciaio	531
Guanti antivibrazione	532
Guanti calore	530
Guanti cotone	531
Guanti dielettrico	529
Guanti esd	529
Guanti in lattice	534
Guanti impatto	532
Guanti lavoro	518
Guanti monouso	534
Guanti nitrile	532
Guanti pelle	526
Guanti protezione chimica	532
Guanti protezione taglio	524
Guanti saldatura	530
Guanti spalmati	518
Guanti spalmati nbr	528
H	
Hard disk	145
Hub usb	143
I	
Inchiostri per timbri	361
Inseri auricolari	541
Insetticidi	594
Intercalari	262
J	
Jeans	471

K	
Kit da scrivania	304
Kit forestale	546
Kit protezione capo	546
Kit pulizia computer	149
Kit visitatore	501
L	
Lame per cutter	338
Lampade da scrivania	666
Lampade da terra	668
Lavagne a fogli mobili	156
Lavagne in ardesia	161
Lavagne in sughero	155
Lavagne magnetiche	152
Lavagne portablocco	156
Lavapavimenti	572
Leggii	177
Lente ingrandimento	354
Lenzuolino medico	452
Lettera vettura - cmr	225
Lettore smartcard per firma digitale	143
Levapunti	349
Librerie modulari	615
Libri firma	276
M	
Maglie t-shirt e polo	459
Magneti per lavagne	160
Manichette	503
Manichette monouso	503
Manico per scope	571
Mantella	478
Marcatori	733
Marcatori a vernice	736
Marcatori per cd	734
Marcatori per lavagne	740
Marsupio porta euro	80
Maschere	538
Maschere protezione	549
Mascherina respiratoria per polveri e fumo	536
Mascherine	535
Mascherine monouso	502
Matite	744
Matite copiative	745
Matite dermatografiche	745
Mine	747
Mirette	763
Mobili per ufficio	620
Molle fermacarte	348
Monitori	276
Mouse	138
Multifunzione, stampanti	115
N	
Nastri adesivi	369
Nastri adesivi in carta	372

Nastri adesivi telati	372
Nastri biadesivi	372
Nastri da imballo	373
Nastri per etichettrici	101
Nastro adesivo fluorescente	370
Nastro adesivo stampato	372
Nastro film per segnalazioni	384
Nastro magnetico	382
Numeratori	364
O	
Occhiali protezione	547
Occhiali saldatura	546
Occhiali sicurezza	545
Occhielli adesivi	202
Oggettistica personalizzabile	776
Olio lubrificante per distruggidocumenti	52
Organizer area ristoro	552
Orologi	513
Occhiali sicurezza	545
Occhielli adesivi	202
Oggettistica personalizzabile	776
Olio lubrificante per distruggidocumenti	52
Organizer area ristoro	552
Orologi	513
P	
Paletta alza sporco	572
Palette per caffè	559
Panche per spogliatoi	426
Pannelli fonoassorbenti	664
Panni cattura polvere	574
Panni per pulizia	576
Pantaloni alta visibilità	489
Pantalone cuoco	477
Pantalone hi-vis	489
Pantalone lavoro	467
Parka	476
Pasta lavamani	436
Pasta per modellare	763
Pastelli	756
Pastelli cera/olio	758
Pastello industriale	745
Pattumiere	565
Pellicola per alimenti	561
Pen drive	146
Pennarelli in nylon	730
Pennarelli ohp	734
Pennarelli scuola	759
Penne cancellabili	728
Penne con base	718
Penne con touch	718
Penne da personalizzare	775
Penne di prestigio e da regalo	714
Penne roller	719
Penne sfera	724
Penne stilografiche	714
Pennelli	760

Perforatori	352
Perforatori alti spessori	352
Pettini termosaldanti e richiudibili	68
Piante artificiali	680
Piatti ecosostenibili	558
Picto segnalazioni	170
Pile	147
Pile hi-vis	486
Pile uomo	463
Pistola colla caldo	360
Planning magnetici	154
Plastica con bolle d'aria	415
Plastificatrici	60
Poggiapiedi	121
Poggiapolsi	123
Polinomi	362
Polionda	332
Polo donna	461
Polo hi-vis	484
Polo uomo	460
Poltrone	688
Pongo	763
Porta cpu	130
Porta depliant	164
Portabadge	333
Portabadge da muro	172
Portabiglietti da visita	319
Portabiti	676
Portablocchi	323
Portabobine asciugatutto	597
Portacancelleria	313
Portachiavi	375
Portacomunicazioni da terra	161
Portacorrispondenza	305
Portafermagli	350
Portafrancobolli	276
Portalistini	274
Portamine	746
Portamine di prestigio	714
Portamonitor	126
Portanome da tavolo	167
Portaoggetti da scrivania	313
Portaombrelli	671
Portariviste	311
Portastampanti	618
Portatabulati	257
Portatessere buste	333
Portatimbri	361
Posacenere	672
Posate ecosostenibili	558
Post it cover up	359
Post-it® index	200
Post-it® notes	190
Post-it® z-notes	196
Pouches	62
Prese multiple	134
Pressini fermafogli	272

Prezzatrici	355
Profilo magnetico	382
Prolunghe	134
Promozionale	775
Protocollo	133
Punti metallici per cucitrici	342
Puntine	351
Purificatore d'aria	89
Q	
Quaderni	769
R	
Raccoglitori ad anelli	259
Raccoglitori per tabulati	257
Raccoglitori personalizzabili	259
Raschietto	765
Refills	729
Reggilibri	312
Registratori a leva con custodia	252
Registri inventari	234
Registri modulistica	222
Registro assemblea / verbali	234
Registro carico scarico doc.fiscali	233
Registro fatture di cortesia	231
Registro presenze	229
Regoli	763
Ricambi con fori	769
Ricambio sacchetti igienici	603
Righe e righelli	766
Rilegatrici a dorsi	65
Rilegatrici termiche	69
Rilevatori di banconote	81
Roller	719
Rotella metrica	765
Rotoli bolle aria	415
Rotoli per calcolatrici	216
Rotoli per pos	216
Rotoli per registratore cassa	216
Rotoloni asciugatutto	597
S	
Sacchetti igienici	603
Sacchetti per alimenti	561
Sacchi per distruggidocumenti	42
Sacchi per rifiuti	582
Salopette	466
Salopette hi-vis	492
Salviette detergenti per occhiali	593
Salviette detergenti pulizia computer	149
Sapone e detergenti uso persona	602
Scadenziario	231
Scaffali	615
Scaldavivande	557
Scaldacollo	494
Scale	583
Scalimetro	768
Scarpa anti-infortunistica	504

Scarpa s1	504
Scarpa 01-02	515
Scarpa s2	515
Scarpa s3	504
Scarpa s6	514
Scarpa s7	514
Scarpa sb	516
Scarpa sicurezza green	504
Scatole archivio	293
Scatole di cartone	406
Scatole portaprogetti	288
Scheda notifica alberghi	224
Schedari e schede	226
Schede marcatempo	227
Schermi per proiezioni	30
Scodellini per tempera	759
Scopa elettrica	563
Scope e accessori	571
Scopino bagno	601
Scrivanie	620
Sedie comunit�	705
Sedie e poltrone	686
Segnaletica da pavimento	384
Segnapagina	199
Semimaschere	538
Set da scrivania	305
Sfigmomanometro	453
Sgabelli	583
Shopper carta	561
Shopper compostabili	561
Shopper tessuto	789
Smart card reader	144
Sottomani	316
Sottoguanto	531
Sottopiede	517
Sovrascarpe	501
Spago	416
Sparamolle	349
Spatole per modellare	763
Spazzola adesiva per abiti	593
Spazzolone per pavimenti	571
Spilli ferro e cartografici	351
Spingiacqua	571
Spogliatoi	608
Spray sanificante	594
Spugne	577
Spugnetta bagnadita	355
Squadre	766
Stampanti	115
Stivali s5	514
Stoviglie ecologiche	558
Strisce anticivolo	384
Supporti di memoria usb	146
Supporti per cpu	130
Supporti per monitor	127
Supporti per notebook	125
Supporti schiena	120

Supporto memoria sd/micro sd	144
Supporto tablet	125
Swiffer catturapolvere	574
T	
Taccuini	188
Tagliacarte	340
Taglierine	77
Tamponcini per timbri	365
Tappeti	801
Tappetini per mouse	123
Tappi auricolari	540
Targhe da parete	163
Targhette portachiavi	375
Tastiere	140
Tavoli e sedie da attesa	705
Tavolette wc	588
Tavolozza	759
Tazzine monouso	559
Teca interno/esterno per defibrillatore	456
Telefoni	130
Tempera	760
Temperamatite	748
Tendinastro	394
Tenditore	531
Termometro	450
Termoventilatore ceramico	562
T-shirt donna	461
T-shirt hi-vis	484
T-shirt uomo	459
Timbri ed accessori	362
Torce	144
Tovaglia in carta	560
Tovaglioli di carta	560
Triangolo attenzione bagnato	573
Trolley	326
Tubi in cartone per la spedizione	415
Tubi portadisegni	415
Tuta intera	466
Tute monouso	499
V	
Valigette portadocumenti	326
Valigette pronto soccorso	443
Vaschette portacorrispondenza	306
Vaschette portaoggetti	313
Vassoio	552
Veline in carta	772
Ventilatore	562
Verificatori di banconote	81
Vernice protettiva	762
Z	
Zucchero	555

10002100	145	10496000	127	15969000	744	16057000	747	16213038	734	16317130	731	16376038	738	16516047	739
10014000	145	10498000	127	15970000	744	16058000	747	16213047	734	16320000	731	16376047	738	16524010	739
10099000	146	10500000	128	15971000	744	16059000	747	16217011	734	16321011	731	16388011	737	16524030	739
10155000	134	10503051	126	15972000	744	16072000	747	16217030	734	16321030	731	16388030	737	16537000	736
10158000	134	10503061	125	15973000	744	16078000	747	16217038	734	16321038	731	16388038	737	16538000	736
10158098	135	10503100	127	15980000	744	16079000	747	16217047	734	16324000	731	16388047	737	16539000	736
10159000	134	10505201	128	15982000	744	16079509	747	16221000	734	16325011	730	16398011	733	16540000	736
10159006	126	10505230	127	15983000	744	16079510	747	16222011	734	16325030	731	16398030	733	16541000	736
10160000	134	10540000	130	15989000	715	16080000	747	16222030	734	16325038	731	16398038	733	16542000	736
10161000	134	10541000	130	15989010	715	16084000	747	16222038	734	16333000	730	16402011	733	16543000	736
10164002	136	10543100	123	15989020	715	16085000	747	16222047	734	16335011	730	16402030	733	16544000	736
10164004	136	10543500	123	15989030	715	16086000	747	16226000	734	16335030	730	16402038	733	16567000	737
10179000	133	10543600	124	15989040	715	16087000	747	16262004	734	16335038	730	16405000	733	16568000	740
10180000	133	10543800	124	15989201	715	16088000	747	16262008	734	16335047	730	16405004	733	16569000	740
10181000	133	10567000	123	15989301	715	16104000	746	16262011	734	16342000	738	16405080	733	16571011	740
10182000	133	10578000	124	15989302	716	16108000	747	16262030	734	16343000	738	16410011	738	16571030	740
10225000	134	10578030	124	15989303	716	16115011	746	16262038	734	16345011	738	16410029	738	16571038	740
10226000	134	10580000	124	15989304	716	16120000	746	16265000	734	16345030	738	16410030	738	16571047	740
10229000	134	10580035	123	15989401	714	16131000	746	16265004	734	16345038	738	16410038	738	16574000	740
10230000	134	10591000	124	15989402	714	16133000	747	16265011	734	16345047	738	16435000	738	16575000	740
10232000	132	10660070	142	15989403	714	16136000	746	16265030	734	16349004	739	16467004	739	16602000	740
10241078	143	10660090	142	15989404	716	16138000	747	16265038	734	16349006	739	16467005	739	16602030	740
10241098	143	11167000	146	15989405	716	16149000	747	16268004	734	16349010	739	16467010	739	16602047	740
10244000	135	11167016	146	15989406	716	16154000	747	16268008	734	16349011	739	16467030	739	16604000	740
10244004	135	11167032	146	16007000	745	16172000	715	16268011	734	16349021	739	16479011	737	16604004	740
10245100	135	11168095	146	16008000	745	16172007	714	16268030	734	16349038	739	16479030	737	16604008	740
10245200	135	11170000	146	16010000	744	16172010	714	16268038	734	16349047	739	16479038	737	16623000	728
10246000	134	11173000	146	16011000	744	16172035	714	16285011	731	16355000	735	16479047	737	16623038	728
10248007	141	11174000	146	16012000	744	16179000	748	16285030	731	16355100	735	16483011	736	16623052	728
10248075	141	11466130	115	16028000	745	16180000	765	16285038	731	16355200	735	16483030	736	16624001	743
10248090	141	12148000	215	16029000	745	16184000	748	16288007	730	16356000	735	16483038	736	16624007	743
10275000	145	12163002	215	16030000	745	16185000	748	16289011	730	16357000	735	16487011	738	16624021	743
10276000	143	12163010	215	16043000	747	16187000	748	16289030	730	16358010	733	16487030	738	16624035	743
10365100	416	15685000	72	16044000	747	16188000	748	16289038	730	16358021	733	16487038	738	16624047	743
10365200	416	15689000	72	16045000	747	16189000	715	16289047	730	16358030	733	16516001	739	16630001	743
10376000	130	15701000	73	16045099	747	16189010	715	16312011	731	16358038	733	16516010	739	16630004	743
10396000	139	15961000	745	16045505	747	16190000	748	16312030	731	16375011	731	16516011	739	16630007	743
10403000	139	15962000	745	16045506	747	16192000	748	16312038	731	16375030	731	16516021	739	16630021	743
10414000	139	15963000	744	16045510	747	16212000	734	16317104	731	16375038	731	16516029	739	16630035	743
10429000	139	15964000	744	16047000	747	16213011	734	16317111	731	16376011	738	16516030	739	16630047	743
10450000	140	15965000	744	16048000	747	16213030	734	16317112	731	16376030	738	16516038	739	16630106	743

16630111	743	16716030	720	16856030	719	17000038	726	17331030	729	17495000	750	17766007	245	17808047	244
16630121	743	16716038	720	16856038	719	17007011	724	17333011	718	17507000	749	17766008	245	17814006	244
16630122	743	16726011	721	16856100	718	17007030	724	17333030	718	17508000	749	17766012	245	17814007	244
16630123	743	16726030	721	16886011	720	17007038	724	17335001	728	17509000	749	17766017	245	17814017	244
16630138	743	16726038	721	16886030	720	17041011	726	17335007	728	17511000	749	17766021	245	17814021	244
16630139	743	16729000	721	16886038	720	17041030	726	17335011	728	17520000	749	17766024	245	17814035	244
16659015	742	16730011	721	16904011	719	17041038	726	17335029	728	17521000	749	17766028	245	17814047	244
16659023	742	16730030	721	16904030	719	17047011	726	17335030	728	17646000	242	17766035	245	17816000	244
16660000	742	16730038	721	16904038	719	17047030	726	17335035	728	17647000	242	17766041	245	17817000	244
16660001	742	16733011	721	16904511	719	17047038	726	17335038	728	17648000	242	17766047	245	17821001	244
16660007	742	16733030	721	16904530	719	17050011	727	17335047	728	17649000	242	17766051	245	17821007	244
16660021	742	16733038	721	16910011	721	17050030	727	17335049	728	17649099	242	17766053	245	17821021	244
16660024	742	16738030	721	16910030	721	17050038	727	17335054	728	17651000	242	17783001	245	17821027	244
16660026	742	16738038	721	16910038	721	17070011	727	17346011	729	17652000	242	17783008	245	17821030	244
16660029	742	16741000	720	16928000	719	17070030	727	17346030	729	17653000	242	17783018	245	17821038	244
16660030	742	16742000	720	16942011	725	17101000	715	17353011	721	17655000	242	17783024	245	17821047	244
16660033	742	16785011	720	16942030	725	17101007	714	17353030	721	17656000	242	17783041	245	17821056	244
16660036	742	16785030	720	16942038	725	17101010	714	17357011	729	17658000	242	17783051	245	17823000	244
16660037	742	16785038	720	16945011	726	17101035	714	17357030	729	17660000	241	17783053	245	17826000	244
16660047	742	16793000	720	16945030	726	17107011	723	17359011	720	17661000	241	17783054	245	17827000	244
16660048	742	16803011	722	16945038	726	17107030	723	17359030	720	17662000	241	17792006	245	17828007	244
16660049	742	16803030	722	16945047	726	17107038	723	17359038	729	17664000	241	17792008	245	17828021	244
16660054	742	16803038	722	16959000	718	17110011	725	17367011	729	17666000	241	17792012	245	17828038	244
16660106	742	16803047	722	16965511	726	17110030	725	17367030	729	17666050	241	17792017	245	17828047	244
16667000	742	16803511	727	16965530	726	17110038	725	17421011	729	17668000	243	17792022	245	17829001	244
16667001	742	16803530	727	16965538	726	17122026	717	17421030	729	17668050	243	17792026	245	17829007	244
16667011	742	16803538	727	16971001	728	17122030	717	17423011	729	17670000	240	17792028	245	17829021	244
16667035	742	16803547	727	16971007	728	17122038	717	17423030	729	17671000	240	17792035	245	17829038	244
16667047	742	16812011	721	16971011	728	17132011	725	17447000	751	17672000	240	17792043	245	17829047	244
16668000	742	16812030	721	16971029	728	17132030	725	17457000	751	17676000	242	17792047	245	17838001	245
16669000	742	16812038	721	16971030	728	17132038	725	17458000	751	17677000	242	17793000	245	17838007	245
16672000	742	16836000	721	16971035	728	17135011	724	17460050	751	17678000	242	17802000	245	17838018	245
16677001	743	16837000	721	16971038	728	17135030	724	17463050	751	17679000	242	17803007	244	17838021	245
16677007	743	16838000	721	16971047	728	17135038	724	17464000	751	17682000	242	17803021	244	17838038	245
16677021	743	16848011	724	16971049	728	17142011	724	17465050	751	17685000	240	17803035	244	17838051	245
16677035	743	16848030	724	16971054	728	17142030	724	17479000	750	17686000	240	17803047	244	17838053	245
16677047	743	16848038	724	16997011	727	17142038	724	17480000	750	17687000	240	17804000	244	17841000	245
16678050	743	16851011	724	16997030	727	17239000	717	17489000	750	17688000	240	17808001	244	17846006	245
16678104	743	16851030	724	16997038	727	17327011	729	17491000	750	17688777	240	17808007	244	17846007	245
16678108	743	16851038	724	17000011	726	17327030	729	17492000	750	17766001	245	17808021	244	17846012	245
16716011	720	16856011	719	17000030	726	17331011	729	17493000	750	17766006	245	17808038	244	17846017	245

17850000	245	18472000	198	18563000	185	18770000	217	19044000	207	19119038	209	19423000	227	20156000	226
17851021	245	18472500	198	18565000	185	18771000	217	19045000	207	19119047	209	19424000	227	20157000	226
17851026	245	18473000	198	18577000	197	18772000	217	19046000	207	19123001	209	19427000	221	20158000	226
17851028	245	18486000	187	18578000	197	18773000	217	19047000	207	19123021	209	19429000	228	20160000	226
17851035	245	18487000	187	18579000	197	18774000	217	19049001	206	19123038	209	19430000	228	20161000	226
17851043	245	18489000	186	18580000	197	18775000	217	19049100	206	19123047	209	19434000	228	20165000	227
17851047	245	18490000	186	18584000	193	18776000	217	19050000	206	19153000	207	19435000	228	20200000	768
17857006	244	18494000	186	18595000	193	18777000	217	19056000	206	19154000	258	19442000	230	20201000	768
17857007	244	18495000	186	18599000	193	18778000	217	19056098	210	19154100	207	19443000	230	20215000	768
17857017	244	18496000	186	18600000	193	18779000	217	19057000	206	19154200	207	19444000	230	20217000	768
17857021	244	18496030	186	18601000	193	18780000	217	19060000	210	19154300	207	19453000	223	20218000	768
17857035	244	18497000	186	18612000	194	18781000	217	19061000	205	19164000	208	19454000	223	20219000	768
17857047	244	18498000	186	18612030	194	18782000	217	19062000	205	19192000	106	19456000	221	20220000	768
17860000	244	18499000	186	18613000	194	18785000	217	19064000	205	19261000	212	19457000	221	20221000	768
17864001	244	18503000	187	18614000	194	18795000	219	19066000	205	19267000	212	19460000	232	20222000	768
17864007	244	18504000	187	18615000	194	18796000	219	19067000	205	19284000	202	19463000	224	20240000	243
17864014	244	18507000	771	18616000	194	18797000	219	19069000	206	19296000	258	19588000	234	20240099	243
17864021	244	18508000	771	18617000	194	18798000	219	19070000	206	19298000	258	19593000	222	20240200	243
17864027	244	18524000	186	18627000	196	18799000	219	19071001	205	19299000	258	19799000	234	20240250	243
17864030	244	18525000	186	18629000	196	18801000	219	19077000	210	19305000	258	19807000	225	20240260	243
17864038	244	18526000	198	18631000	194	18802000	219	19100000	210	19358000	221	20010000	233	20240270	243
17864047	244	18527000	198	18688000	198	18804000	219	19101000	210	19363000	224	20027000	232	20241000	243
17864056	244	18527030	198	18688020	198	18805000	219	19102000	210	19364000	224	20029000	234	20241099	243
17866000	244	18536000	182	18688051	198	18833000	219	19103000	210	19365000	226	20030000	234	20245000	243
17929099	239	18540000	184	18692000	160	18834000	219	19104000	210	19366000	226	20035000	230	20246000	243
17929199	239	18541000	184	18694000	160	18835000	219	19105000	210	19369000	226	20039000	235	20248000	243
17944000	243	18542000	184	18705000	218	18836000	219	19106000	210	19379000	226	20040000	235	20249000	243
17945000	243	18543000	184	18706000	218	18852001	219	19107000	210	19380000	226	20047000	225	20250000	243
17946000	243	18550000	185	18709000	219	18858000	202	19108000	210	19381000	226	20049000	229	20251000	243
17947000	243	18551000	185	18722000	218	18859000	202	19112000	210	19386100	235	20049200	231	20252000	243
17975000	208	18554000	182	18723000	218	18881000	207	19113000	210	19387000	235	20049400	231	20268000	72
17976000	208	18554050	185	18727000	218	18883000	207	19114000	210	19390000	224	20051000	234	20268100	216
17979000	208	18554060	185	18729000	218	18884000	207	19116001	209	19391000	224	20058000	230	20269000	216
18073099	243	18556520	183	18734000	218	18886000	207	19116021	209	19394000	225	20059000	230	20282000	72
18089000	246	18556530	183	18740000	246	18892000	207	19116038	209	19395000	225	20060000	229	20296000	88
18098000	246	18556540	183	18744000	246	18893000	207	19116047	209	19396000	225	20062000	222	20297000	216
18102000	246	18556720	183	18748000	246	18894000	207	19116096	209	19397000	225	20070000	234	20299000	216
18104000	246	18556730	183	18750000	246	18895000	207	19116098	209	19399000	227	20125000	231	20367000	247
18106000	246	18556740	183	18752000	246	18898000	207	19116099	209	19409000	231	20126000	231	20368000	247
18112000	246	18558000	186	18758000	246	18900018	207	19119001	209	19411000	231	20153000	233	20374000	247
18130000	243	18559000	186	18769000	217	18951000	205	19119021	209	19415000	233	20155000	226	20375000	247

20376000	247	20886999	159	21129097	145	21289031	174	21427508	164	21646000	106	21809000	111	22092301	63
20377000	247	20887000	159	21130000	145	21289038	174	21427509	164	21647000	106	21810000	111	22100000	63
20378000	247	20888000	159	21273101	213	21289047	174	21427510	164	21648000	106	21811000	111	22102000	62
20379000	247	20909000	773	21273110	213	21293000	174	21427550	164	21649000	106	21868000	58	22103000	62
20386000	247	20912000	773	21273111	213	21294000	170	21431050	164	21650000	106	21890000	55	22104000	62
20387000	247	20913000	773	21273121	213	21297000	164	21442000	163	21655000	103	21915000	58	22106000	62
20388000	247	20922000	155	21273130	213	21297201	165	21443000	163	21658000	103	21915050	56	22107000	62
20389000	247	20936040	154	21273131	213	21297301	165	21444000	163	21715000	111	21926000	44	22110000	62
20390000	247	20936050	154	21273138	213	21297401	165	21445000	163	21739000	103	21932000	58	22113000	62
20526000	247	20936060	154	21273139	213	21309000	171	21446000	163	21740000	103	21938000	42	22113150	59
20527000	247	20936070	154	21273147	213	21310000	171	21447000	163	21741000	103	21942050	52	22113160	59
20667000	248	20944000	160	21274001	213	21311000	171	21451000	74	21742000	103	21949002	44	22113170	59
20673000	248	20945000	160	21274010	213	21312000	171	21477000	76	21745000	103	21949005	42	22113180	59
20677000	248	20950100	157	21274011	213	21325000	170	21509000	75	21746000	103	21958000	53	22113190	59
20709000	248	20950200	157	21274021	213	21327000	167	21509080	74	21764000	103	21959000	56	22113195	59
20710000	248	20950300	157	21274030	213	21333000	166	21509090	74	21765000	103	22004000	148	22114000	62
20712000	248	20961000	153	21274031	213	21351000	164	21513000	75	21766000	103	22006000	74	22119000	63
20725000	766	20962000	153	21274038	213	21353000	164	21517000	75	21767000	103	22008000	148	22120000	62
20727000	766	20963000	153	21274040	213	21369000	166	21520001	74	21768000	103	22009000	148	22121000	62
20728000	766	20964000	153	21274047	213	21370000	166	21544000	73	21769000	103	22010000	148	22226000	69
20743000	766	20968000	154	21274300	213	21372000	166	21554050	72	21770000	103	22011001	148	22227000	69
20744000	766	20970000	154	21274400	213	21376000	166	21557000	72	21771000	103	22015000	148	22228000	69
20744060	767	20971000	154	21280000	162	21378000	162	21561000	72	21772000	103	22016000	147	22236000	69
20749000	768	20983000	155	21281000	162	21400000	166	21566501	73	21773000	103	22018000	147	22237000	69
20750000	768	20984000	155	21281100	165	21407000	170	21566590	73	21773999	103	22019000	147	22238000	69
20751000	768	20986000	155	21281101	165	21408000	170	21581000	101	21774000	103	22021000	148	22239000	69
20758000	766	21004010	157	21281110	165	21411000	170	21600000	102	21776000	103	22022000	148	22240000	69
20760000	766	21004015	157	21281111	165	21412000	170	21600050	102	21778000	103	22023000	148	22241000	69
20762000	766	21004020	157	21283000	162	21413000	170	21604000	101	21779000	103	22024000	147	22242000	69
20764000	766	21012000	161	21284000	162	21414000	170	21605000	100	21780000	103	22026000	147	22243000	69
20776000	765	21017000	764	21287201	167	21415000	170	21608090	104	21781000	103	22027000	147	22260006	71
20778000	765	21018000	764	21287700	167	21423000	170	21608100	104	21782000	103	22029000	147	22260010	71
20779000	765	21022000	160	21287702	167	21427499	164	21609000	104	21783000	103	22048100	60	22260011	71
20853000	415	21028011	160	21288000	174	21427500	164	21610000	104	21786000	103	22048200	59	22260030	71
20854000	415	21028038	160	21288027	163	21427501	164	21612000	101	21787000	103	22055000	61	22260038	71
20867000	765	21028047	160	21288099	381	21427502	164	21613000	100	21788000	103	22055050	61	22265000	71
20868000	765	21031011	160	21289001	174	21427503	164	21639000	106	21789000	103	22056000	62	22266010	71
20875000	765	21031038	160	21289003	174	21427504	164	21640000	106	21789097	103	22063000	60	22266011	71
20885100	159	21031047	160	21289010	174	21427505	164	21641000	106	21806000	111	22066000	60	22271045	71
20885200	159	21042000	160	21289011	174	21427506	164	21644000	106	21807000	111	22068000	62	22277011	71
20885300	159	21110000	248	21289030	174	21427507	164	21645050	106	21808000	111	22092201	63	22277030	71

22277038	71	22370038	70	22493011	66	22945000	116	23114205	260	23329001	284	23417021	285	23471026	285
22277045	71	22372011	70	22493030	66	22946000	116	23114206	260	23329006	284	23417026	285	23471038	285
22282000	71	22372026	70	22494010	66	23016000	264	23138000	145	23329011	284	23417038	285	23471047	285
22283000	71	22372030	70	22494011	66	23017000	264	23139000	268	23329021	284	23417047	285	23477001	285
22284000	71	22375011	70	22494030	66	23019000	264	23141000	268	23329037	284	23421086	286	23477007	285
22288007	71	22375026	70	22495010	66	23020000	264	23148000	270	23329038	284	23421087	286	23477021	285
22288021	71	22375030	70	22495011	66	23028007	266	23149000	270	23329047	284	23421088	286	23477026	285
22288038	71	22383000	70	22495030	66	23028035	266	23150000	270	23329048	284	23421089	286	23477038	285
22288047	71	22383026	70	22496010	66	23028047	266	23151000	270	23344001	284	23421094	286	23477047	285
22332003	67	22383038	70	22496030	66	23032000	264	23152000	270	23344007	284	23421095	286	23493000	287
22332010	67	22385000	70	22497010	66	23033000	264	23153000	270	23344010	284	23421097	286	23493025	287
22332030	67	22475010	68	22497030	66	23034000	264	23154000	270	23344021	284	23421098	286	23531007	280
22336003	67	22475030	68	22498010	66	23034097	264	23155000	270	23344038	284	23428001	285	23531021	280
22336010	67	22476010	68	22498030	66	23034098	264	23156000	270	23344047	284	23428007	285	23531038	280
22336030	67	22476030	68	22499010	66	23035000	264	23157000	270	23359007	284	23428021	285	23531045	280
22341003	67	22478010	66	22499030	66	23036000	265	23158000	270	23359021	284	23428038	285	23531047	280
22341010	67	22478011	66	22552000	68	23040000	264	23201000	271	23359038	284	23428047	285	23541000	280
22341030	67	22478030	66	22553000	68	23041000	264	23203000	271	23359047	284	23441000	287	23542000	280
22344003	67	22478038	66	22554000	68	23045000	266	23205000	202	23400000	287	23455001	286	23550000	280
22344010	67	22479010	66	22555000	68	23046000	265	23206000	217	23401001	286	23455007	286	23551007	280
22344030	67	22479011	66	22556000	68	23049000	264	23218000	270	23401007	286	23455010	286	23551021	280
22347003	67	22479030	66	22557000	68	23050000	264	23219000	270	23401021	286	23455021	286	23551038	280
22347010	67	22479038	66	22562010	68	23051000	265	23220000	270	23401035	286	23455035	286	23551045	280
22347030	67	22480010	66	22562011	68	23051550	265	23226000	267	23401038	286	23455038	286	23551047	280
22355000	70	22480011	66	22562030	68	23052000	265	23232000	292	23401047	286	23455047	286	23569001	278
22359010	70	22480030	66	22562038	68	23054011	266	23233000	292	23403000	286	23457000	286	23569011	278
22359011	70	22480038	66	22575000	69	23054038	266	23234000	292	23408001	287	23462001	287	23569030	278
22359030	70	22481010	66	22577000	68	23055850	265	23235000	292	23408007	287	23462007	287	23572011	278
22359038	70	22481011	66	22578000	68	23060000	267	23236000	292	23408012	287	23462012	287	23572038	278
22359045	70	22481030	66	22590100	64	23061000	267	23237000	292	23408018	287	23462013	287	23575000	278
22359047	70	22481038	66	22603000	65	23069000	267	23297011	283	23408021	287	23462014	287	23598007	279
22365000	70	22482010	66	22609000	66	23070000	267	23297021	283	23408025	287	23462017	287	23598010	279
22366010	70	22482011	66	22611000	65	23071000	267	23297038	283	23408026	287	23462018	287	23598021	279
22366011	70	22482030	66	22613000	66	23072000	267	23297047	283	23408034	287	23462021	287	23598030	279
22366026	70	22483010	66	22614000	65	23114000	260	23301011	283	23408035	287	23462035	287	23598038	279
22366030	70	22483011	66	22621000	68	23114011	260	23301021	283	23408038	287	23462038	287	23598047	279
22366038	70	22483030	66	22661006	115	23114038	260	23301038	283	23408047	287	23462047	287	23605007	279
22366047	70	22492010	66	22661007	116	23114047	260	23301047	283	23408048	287	23462054	287	23605030	279
22370011	70	22492011	66	22845006	117	23114202	260	23315004	283	23408054	287	23471001	285	23605038	279
22370026	70	22492030	66	22845301	117	23114203	260	23315011	283	23411000	287	23471007	285	23612011	278
22370030	70	22493010	66	22944000	116	23114204	260	23315038	283	23417007	285	23471021	285	23612030	278

23613000	278	23909000	276	24117030	275	24357000	261	24835021	255	24927011	252	25080038	291	25210047	257
23647007	279	23915000	276	24118000	275	24361000	261	24835026	255	24927038	252	25100011	290	25217011	288
23647021	279	23917000	276	24119000	275	24374000	261	24835038	255	24927047	252	25100038	290	25217038	288
23647038	279	23918000	276	24120000	275	24375000	261	24835047	255	24940011	256	25102011	290	25217047	288
23647045	279	23938000	272	24120030	275	24376000	261	24840011	255	24940021	256	25102038	290	25220011	288
23647047	279	23939000	272	24121000	275	24378000	261	24840021	255	24940038	256	25104011	290	25220038	288
23654010	278	23939024	272	24121030	275	24422000	259	24840026	255	24946001	256	25104038	290	25220047	288
23654011	278	23941000	276	24131000	275	24423000	259	24840038	255	24946007	256	25106011	290	25223011	288
23654030	278	23978000	262	24187000	274	24424000	259	24840047	255	24946010	256	25106038	290	25223038	288
23704000	269	23979000	262	24188000	274	24425000	259	24845011	252	24946011	256	25108011	290	25223047	288
23704100	269	23983000	262	24188010	274	24426000	259	24845038	252	24946021	256	25108038	290	25226011	288
23705000	269	23984000	262	24189000	274	24426011	259	24852001	252	24946030	256	25110011	290	25226038	288
23705100	269	23985000	262	24190000	274	24427000	259	24852010	252	24946035	256	25110038	290	25226047	288
23706000	269	23986000	262	24191000	274	24427011	259	24852011	252	24946038	256	25112011	290	25229011	288
23724000	269	23987000	262	24191050	274	24428010	259	24852021	252	24946048	256	25112038	290	25229038	288
23725000	269	23988000	262	24191060	274	24428011	259	24852030	252	24946053	256	25190011	257	25229047	288
23764004	281	23990000	262	24196000	274	24430000	259	24852038	252	24958000	252	25190021	257	25238007	289
23764007	281	23992000	262	24198000	274	24430011	259	24852047	252	25014011	258	25190038	257	25238021	289
23764011	281	23993000	262	24199000	274	24432010	259	24862011	252	25014021	258	25190047	257	25238038	289
23764021	281	24027000	263	24200000	274	24432011	259	24862038	252	25014038	258	25194011	257	25238047	289
23764038	281	24028000	263	24201000	274	24566000	257	24866011	252	25014047	258	25194021	257	25242007	289
23764047	281	24030000	263	24202000	274	24638000	277	24898011	253	25018011	258	25194038	257	25242021	289
23765004	281	24031000	262	24203000	274	24696000	257	24898038	253	25018021	258	25194047	257	25242038	289
23779000	300	24032011	263	24204000	274	24697000	257	24898047	253	25018038	258	25198001	257	25242047	289
23780000	300	24032021	263	24205000	274	24718000	272	24910001	254	25018047	258	25198002	257	25246007	289
23785000	300	24032035	263	24206000	274	24724000	272	24910010	254	25036000	296	25198003	257	25246021	289
23812000	301	24032047	263	24208000	274	24725000	272	24910011	254	25046000	296	25198011	257	25246038	289
23813000	301	24062001	200	24293011	261	24734000	259	24910012	254	25047000	296	25198021	257	25246047	289
23814000	301	24062011	200	24293038	261	24735000	259	24910020	254	25048000	296	25198038	257	25250007	289
23816000	300	24062021	200	24303001	261	24736000	259	24910021	254	25049000	296	25198047	257	25250021	289
23821000	301	24062035	200	24303011	261	24737000	259	24910022	254	25050000	296	25202011	257	25250038	289
23823000	301	24062038	200	24303021	261	24752000	252	24910030	254	25051000	296	25202021	257	25250047	289
23825000	301	24062047	200	24303030	261	24813000	253	24910038	254	25052000	296	25202038	257	25254007	289
23826000	301	24064000	201	24303035	261	24830011	255	24910047	254	25071011	291	25202047	257	25254021	289
23827000	301	24074000	200	24303038	261	24830021	255	24910054	254	25071026	291	25206011	257	25254038	289
23829000	300	24076000	200	24303049	261	24830026	255	24920000	253	25071038	291	25206021	257	25254047	289
23894000	301	24079000	200	24316011	261	24830038	255	24922000	253	25075011	291	25206038	257	25258007	289
23895000	301	24081000	201	24316038	261	24830047	255	24924011	252	25075026	291	25206047	257	25258021	289
23904000	276	24082000	201	24318011	261	24835001	255	24924021	252	25075038	291	25210011	257	25258038	289
23904030	277	24084000	268	24318038	261	24835011	255	24924038	252	25080011	291	25210021	257	25258047	289
23904050	277	24117000	275	24320000	261	24835020	255	24924047	252	25080027	291	25210038	257	25404930	581

25404997	617	25775007	311	26056000	188	26258000	343	26379000	347	26558000	349	26659021	372	26760000	372
25404998	617	25775011	311	26058000	188	26262000	344	26380000	347	26564000	349	26659030	372	26761000	371
25404999	617	25775030	311	26059000	188	26263000	344	26387000	345	26565000	349	26659038	372	26766000	415
25406000	298	25775038	311	26063000	188	26268000	345	26414000	351	26568000	349	26659047	372	26767000	415
25411010	299	25775045	311	26066000	807	26269000	345	26415000	351	26570000	415	26678021	198	26781000	354
25411026	299	25789000	312	26066409	807	26283000	347	26417000	351	26571000	415	26678035	198	26782000	354
25411030	299	25803011	311	26066425	807	26284000	346	26419000	351	26574000	407	26678047	198	26783000	354
25411500	299	25803030	311	26161000	807	26287000	346	26430000	348	26575000	407	26681021	198	26785000	354
25411529	299	25803038	311	26161201	807	26289000	345	26434000	350	26580000	407	26681035	198	26786000	354
25411600	299	25819000	311	26161203	807	26294000	345	26435000	350	26581000	407	26681047	198	26796000	354
25411629	299	25829000	312	26173000	360	26296001	348	26436000	350	26581002	407	26684000	369	26803000	353
25411700	299	25851000	314	26174000	360	26297000	347	26437000	350	26581062	407	26685000	370	26814007	352
25411729	299	25859000	316	26175000	360	26302000	347	26438000	350	26581072	407	26685500	202	26814030	352
25413010	299	25859050	316	26177000	360	26311000	345	26439000	350	26581082	407	26685501	202	26814035	352
25413026	299	25860000	317	26184000	359	26328000	345	26443000	351	26595000	416	26689000	370	26814047	352
25413030	299	25863030	317	26187000	358	26333000	349	26456000	348	26596000	416	26691000	370	26824000	352
25416010	299	25917011	307	26188000	358	26335000	349	26459000	348	26597000	416	26693000	370	26844000	354
25416026	299	25917030	307	26189000	358	26336000	349	26460000	348	26605000	415	26694000	370	26846000	353
25416030	299	25917038	307	26194000	359	26340000	349	26461000	348	26606000	415	26697000	370	26853000	353
25427000	298	25917045	307	26202000	359	26344000	343	26462000	348	26610001	385	26698000	370	26880000	80
25477000	314	25935000	308	26207000	359	26345000	343	26463000	348	26610004	385	26699000	370	26881000	80
25478000	314	25945011	308	26211000	357	26348000	345	26465000	348	26614000	373	26700000	370	26882000	80
25511900	313	25994409	806	26212000	357	26349000	345	26466000	348	26614500	373	26715000	359	26883000	375
25511910	314	25994415	806	26216000	357	26350000	345	26467000	348	26614600	373	26717000	359	26884000	375
25511930	314	25997000	806	26217000	357	26353000	344	26473000	348	26617000	373	26718000	372	26895000	374
25527000	313	26006000	806	26219099	357	26354000	344	26474000	349	26619000	372	26719000	372	26896000	374
25528000	313	26006201	806	26220000	357	26355000	346	26479000	351	26619099	384	26720000	372	26903000	374
25548000	350	26006202	806	26223000	357	26356000	346	26480000	351	26621000	373	26721000	372	26907000	80
25549000	350	26015000	806	26224000	360	26357011	346	26481000	351	26646030	372	26727000	374	26908000	80
25591000	315	26015201	806	26226000	359	26357021	346	26482000	351	26646038	372	26732000	370	26909000	84
25670007	320	26015602	806	26227000	359	26357038	346	26493000	351	26648010	372	26734000	372	26909070	85
25670011	320	26017000	806	26229000	360	26357047	346	26497000	351	26648011	372	26736000	372	26909080	82
25670021	320	26019002	806	26229080	360	26361000	346	26540000	214	26648021	372	26737000	392	26909085	83
25670030	320	26019409	806	26229085	360	26364000	345	26542000	217	26648030	372	26738000	392	26909090	83
25670038	320	26019411	806	26231035	343	26367000	346	26543000	217	26648038	372	26744000	371	26910000	84
25678000	320	26033000	188	26231047	343	26373000	347	26543098	217	26648047	372	26747000	371	26915000	87
25680030	320	26037000	188	26233000	345	26374000	346	26543099	217	26656011	372	26748000	371	26916000	85
25680038	320	26043000	188	26235000	344	26375000	346	26551000	415	26656030	372	26749000	371	26921000	81
25718000	355	26046000	188	26250011	343	26376000	346	26552000	415	26656038	372	26752000	371	26925000	338
25735000	355	26054000	188	26250047	343	26377000	347	26553000	415	26659010	372	26758000	372	26929000	339
25773000	296	26055000	188	26256000	343	26378000	347	26554000	415	26659011	372	26759000	372	26931000	339

26932000	339	27077000	364	27133000	367	27251000	366	27467000	356	27692050	336	28017910	312	28079530	668
26933000	339	27078000	367	27134000	367	27254000	366	27469000	356	27694000	334	28017921	312	28090000	379
26933301	338	27079000	367	27135000	367	27255000	368	27470000	356	27711000	335	28017927	312	28091000	379
26938000	339	27080000	367	27136000	367	27256000	368	27471000	356	27712000	333	28017938	312	28092000	378
26939000	339	27081000	362	27138000	367	27257000	368	27476000	356	27717000	336	28019026	672	28093000	379
26940000	339	27082000	362	27139000	367	27258000	368	27477000	356	27719000	335	28019030	672	28093001	378
26943000	338	27083000	362	27140000	367	27259000	368	27478000	356	27720000	333	28035030	322	28093002	378
26950000	338	27084000	363	27142000	367	27260000	368	27479000	356	27725000	335	28035300	675	28093003	378
26951000	339	27085000	363	27144000	367	27261000	368	27480000	356	27725050	335	28035311	675	28093004	378
26952000	339	27086000	363	27157000	363	27262000	368	27482000	356	27727000	335	28035321	675	28093005	378
26953000	339	27087000	365	27159000	364	27263000	366	27484000	356	27729000	334	28035327	675	28093006	378
26955201	339	27088000	365	27162000	364	27264000	366	27485000	356	27730201	335	28035338	675	28093007	379
26959000	340	27089000	365	27163000	364	27274000	365	27486000	356	27740000	167	28035347	675	28093008	379
26960000	340	27090000	367	27164000	364	27275000	365	27487000	356	27746000	336	28035350	428	28093009	379
26961000	340	27091000	367	27165000	363	27278000	365	27488000	356	27746090	333	28035351	428	28093010	379
26962000	340	27092000	367	27178000	362	27281000	365	27489000	356	27751000	418	28035352	428	28093011	379
26963000	340	27093000	365	27179000	362	27282000	365	27490000	356	27751030	418	28035353	428	28093012	379
26964000	340	27094000	365	27195011	361	27282010	363	27494000	356	27754000	418	28035360	428	28093013	379
26968000	340	27095000	365	27195030	361	27282201	363	27496000	355	27763000	418	28035370	567	28093014	379
26971000	767	27096000	363	27195038	361	27283000	365	27496050	355	27780005	325	28035371	567	28093015	379
26971050	767	27097000	363	27206000	364	27290000	364	27496055	355	27780050	325	28035372	567	28093016	379
26972000	767	27098000	363	27207000	367	27328000	366	27496065	355	27780060	325	28035373	567	28093017	379
26973000	767	27099000	363	27208000	367	27329000	366	27496070	355	27780065	325	28035374	567	28093018	379
26984000	767	27100000	363	27216000	362	27330000	366	27497000	355	27785000	323	28035524	568	28093019	380
26993000	340	27101000	363	27219000	362	27331000	366	27498000	355	27786000	324	28035536	568	28093020	380
27012000	77	27102000	367	27220000	362	27332000	366	27499000	355	27792000	323	28035600	674	28093021	380
27013000	77	27103000	367	27221000	362	27333000	366	27501000	355	27792010	323	28035611	674	28093022	380
27014000	77	27104000	367	27222000	362	27334000	366	27501050	355	27793000	323	28035621	674	28093023	380
27030000	77	27105000	367	27223000	362	27337000	366	27501090	355	27794000	323	28035626	674	28093024	380
27033000	77	27106000	367	27224000	362	27391000	366	27502000	355	27842000	319	28035629	674	28093025	380
27050011	361	27107000	367	27225000	362	27414000	363	27503000	355	27843000	319	28035638	674	28093026	380
27050030	361	27108000	367	27226000	362	27414010	363	27503060	355	27844000	319	28035647	674	28093097	380
27052011	361	27109000	367	27227000	362	27414020	363	27504000	355	27845000	319	28035700	675	28093098	380
27052030	361	27110000	367	27231000	361	27414301	363	27509000	766	27851000	318	28071207	667	28093099	380
27064000	361	27112000	367	27244000	361	27431000	355	27512000	766	27852000	318	28071226	667	28094000	379
27070000	365	27113000	367	27245000	366	27433099	771	27517000	144	27910000	678	28071235	667	28095000	378
27071000	365	27114000	367	27246000	366	27434000	354	27523000	330	27911000	678	28071310	667	28096000	378
27073000	365	27115000	364	27247000	366	27463000	356	27524005	330	28009026	672	28071330	667	28097000	379
27074000	363	27116000	364	27248000	366	27464000	356	27524350	331	28009030	672	28079130	668	28101000	170
27075000	363	27117000	364	27249000	366	27465000	356	27525000	330	28017226	321	28079426	666	28102000	170
27076000	363	27118000	367	27250000	366	27466000	356	27692000	336	28017326	321	28079510	668	28103000	170

28104000	170	28209001	611	28464000	707	28955000	597	29066000	592	29124000	590	29213098	558	29331006	536
28128250	121	28209142	611	28464030	707	28956000	597	29067000	572	29127000	588	29251000	560	29331007	536
28128300	121	28210000	611	28465000	707	28957300	598	29067100	573	29128000	593	29253007	560	29331008	536
28129000	121	28210001	611	28466000	707	28958000	598	29067200	573	29137200	588	29253021	560	29331009	537
28130000	122	28211000	608	28467000	707	28959000	596	29068000	580	29139000	588	29253038	560	29331015	537
28134104	672	28211100	608	28484000	704	28961000	597	29075000	580	29145000	574	29253047	560	29331025	537
28134130	672	28231000	420	28484001	704	28962000	604	29077000	572	29145050	574	29256007	560	29331900	539
28134226	672	28232000	419	28487000	703	28964000	604	29077090	571	29148000	576	29256021	560	29331901	539
28146130	322	28232100	420	28487500	704	28964050	605	29080000	572	29152001	576	29256038	560	29338000	485
28146132	673	28233000	420	28487501	704	28970000	604	29080002	572	29161000	577	29256047	560	29338021	485
28146133	673	28234000	419	28487502	704	28970001	604	29080003	571	29162000	576	29257000	560	29341000	441
28146135	673	28234100	420	28515201	386	28978000	601	29080004	571	29163000	576	29257010	560	29342000	442
28146160	673	28235000	420	28515202	386	28980000	599	29080200	573	29163111	578	29314000	501	29349001	450
28146230	673	28236000	419	28515203	386	28984000	599	29081000	573	29163121	578	29314002	503	29349002	449
28150000	412	28236100	420	28515204	386	28984090	599	29081050	573	29163138	578	29316000	581	29351001	448
28151000	412	28340100	659	28515205	386	28985050	600	29081100	573	29163147	578	29318000	527	29361000	453
28151100	412	28340101	659	28515206	386	28986000	600	29082000	574	29165000	577	29318007	521	29363000	453
28151200	412	28340102	659	28515301	387	28990000	601	29082090	574	29165500	577	29318008	521	29367000	443
28162000	172	28340103	659	28515302	387	28990001	601	29083000	576	29175000	603	29318009	520	29368000	442
28185000	408	28340104	659	28515303	387	28991000	600	29085000	574	29177000	431	29318010	520	29372000	450
28185150	408	28340105	659	28522000	427	28991010	600	29085100	575	29178000	431	29318011	520	29372800	451
28185200	408	28340106	659	28523000	427	28992000	600	29085200	575	29182000	582	29318025	520	29373000	443
28185300	408	28340107	659	28524000	427	28992010	600	29085300	575	29183100	431	29318050	521	29374000	443
28186000	408	28374000	705	28525000	427	28993000	596	29088000	572	29183121	431	29318201	521	29374001	455
28195000	608	28423000	702	28527000	427	28994000	599	29089000	572	29183126	431	29318202	520	29374020	455
28195001	611	28424000	702	28528000	427	28994100	599	29089040	572	29183130	431	29320003	531	29374030	455
28197000	609	28425000	702	28529000	427	28998000	603	29091000	572	29183154	431	29320004	531	29374050	455
28200000	609	28425511	702	28530000	427	28999000	603	29092000	572	29183230	431	29321860	534	29374060	455
28202000	609	28425526	702	28568001	615	29003000	593	29092040	572	29183330	431	29321870	534	29374201	455
28204000	423	28425530	702	28568002	615	29004000	593	29094000	571	29186000	556	29321900	534	29379000	763
28204100	423	28425538	702	28574001	615	29034000	602	29094001	571	29187000	556	29321901	534	29379100	763
28204509	425	28444110	692	28595050	773	29044000	602	29094002	571	29187015	556	29321902	535	29380000	763
28204510	425	28444111	692	28840048	711	29044008	602	29097000	572	29187098	556	29321903	535	29380100	763
28204511	425	28444112	692	28840080	711	29054000	603	29097200	573	29203000	561	29330000	541	29386000	763
28204609	425	28444130	692	28953000	596	29055000	452	29101000	593	29204000	561	29330003	542	29386050	763
28204610	425	28444131	692	28953001	452	29056000	452	29102000	571	29204200	270	29330004	542	29386060	763
28204611	425	28444132	692	28953610	429	29061000	579	29103000	571	29204210	270	29330005	542	29400000	763
28205000	423	28444330	693	28953800	601	29061100	579	29103090	571	29204220	270	29330007	541	29400010	763
28205100	423	28444930	693	28953801	601	29061101	579	29105000	580	29210100	559	29330060	541	29400011	763
28206000	423	28444931	693	28953810	601	29061500	579	29106000	573	29210150	559	29331004	536	29400021	763
28206100	423	28444932	693	28953811	601	29063000	574	29117000	588	29210160	559	29331005	536	29400029	763

29400030	763	29476000	757	29514050	758	29612007	772	29664038	772	30102000	241	30640000	191	30830000	229
29400035	763	29476001	757	29515000	757	29612010	772	29672011	768	30128000	210	30643000	191	30830099	229
29400038	763	29476002	757	29524500	566	29612011	772	29672021	768	30199330	140	30648000	191	30862038	213
29400047	763	29476003	757	29525000	759	29612021	772	29672038	768	30199340	140	30649204	191	30862044	213
29409000	763	29476007	757	29526000	759	29612035	772	29672045	768	30199341	140	30652000	219	30862045	213
29414000	770	29476010	757	29526301	759	29612038	772	29672047	768	30199400	141	30660000	218	30862046	213
29414098	770	29476012	757	29527000	759	29612039	772	29687050	762	30199500	141	30675000	209	30862047	213
29414099	770	29476014	757	29528000	759	29612047	772	29687060	762	30199600	141	30675100	209	30862049	213
29415000	770	29476015	757	29532000	759	29612048	772	29732000	808	30200072	144	30675200	209	30862097	213
29416000	770	29476021	757	29533000	759	29619029	772	29732100	808	30200073	144	30675300	209	30871000	247
29416098	770	29476022	757	29534000	759	29619030	772	29733000	808	30313000	74	30675400	209	30874000	247
29416099	770	29476023	757	29535000	759	29624001	772	29734000	808	30446000	745	30675500	209	30879000	248
29417000	770	29476024	757	29535850	759	29624007	772	29746000	808	30448000	745	30675600	209	30891000	766
29418000	770	29476026	757	29545000	764	29624010	772	29746100	808	30448038	745	30675700	209	30893000	766
29419000	770	29476027	757	29548000	764	29624011	772	29747000	808	30458100	748	30675800	209	30895000	766
29420000	770	29476029	757	29549000	764	29624021	772	29748000	808	30458200	748	30675900	209	30910002	155
29421000	770	29476030	757	29550000	764	29624029	772	29784000	809	30482111	733	30684000	106	30910003	155
29422000	770	29476031	757	29550050	764	29624030	772	29786000	809	30482130	733	30685000	106	30919000	155
29423000	771	29476033	757	29550055	764	29624035	772	29786050	809	30482138	733	30685093	103	30920000	155
29433100	771	29476035	757	29551000	764	29624038	772	29786060	809	30484000	735	30685094	103	30937000	381
29436000	763	29476036	757	29560000	759	29642001	772	29786070	809	30484011	735	30685095	103	30937011	381
29439000	759	29476037	757	29561000	762	29642003	772	29789010	809	30506011	722	30694000	103	30937021	381
29443000	759	29476038	757	29563000	762	29642005	772	29789020	809	30506039	722	30694304	191	30937030	381
29449001	736	29476039	757	29564000	761	29642010	772	29789030	809	30506099	722	30714000	206	30937038	381
29449003	736	29476040	757	29564004	761	29642011	772	29789050	809	30506504	722	30719000	210	30937047	381
29449010	736	29476041	757	29564010	761	29642012	772	29789100	809	30506511	722	30720000	210	30955000	110
29449011	736	29476046	757	29570000	760	29642021	772	29808000	416	30506530	722	30722000	210	30956000	102
29449021	736	29476047	757	29575000	760	29642029	772	29808995	212	30506538	722	30736000	210	30962000	103
29449029	736	29476048	757	29575204	760	29642030	772	29808996	212	30513000	727	30749000	106	30964000	103
29449030	736	29476052	757	29584010	761	29642032	772	29808997	212	30514000	727	30755000	258	30968000	103
29449031	736	29476054	757	29584013	761	29642035	772	29808998	212	30515000	727	30756000	258	30971000	103
29449035	736	29476059	757	29584021	761	29642038	772	30063000	760	30524000	725	30771000	232	30972019	113
29449038	736	29476060	757	29584029	761	29642047	772	30064000	760	30525000	725	30781000	228	30972030	113
29449047	736	29476061	757	29584030	761	29642050	772	30065000	760	30526000	725	30797000	233	30978000	42
29460000	758	29476062	757	29584037	761	29642054	772	30066000	760	30527000	728	30798000	225	30980100	55
29462000	758	29476063	757	29584041	761	29662000	772	30067000	760	30528000	728	30815000	223	31011000	69
29464000	757	29476064	757	29584047	761	29664005	772	30068000	760	30529000	728	30825000	222	31060300	143
29465000	757	29476065	757	29584064	761	29664007	772	30069000	760	30530000	728	30826000	222	31081000	267
29467000	758	29503000	757	29584066	761	29664011	772	30070000	760	30556000	749	30827000	222	31083005	416
29474000	756	29504000	757	29594000	771	29664021	772	30071000	760	30559666	241	30828000	222	31090099	219
29475000	756	29514000	757	29595000	771	29664030	772	30073000	768	30559970	238	30829000	222	31115000	287

31117099	287	31435760	700	32263000	756	32579000	408	32867038	719	33004001	275	33079609	369	33293247	307
31135000	771	31459099	605	32264000	756	32593099	43	32868011	719	33004020	275	33080000	372	33301109	431
31166000	252	31459121	604	32273000	745	32660004	281	32868030	719	33004030	275	33084000	375	33301110	431
31167000	252	31469105	586	32278100	745	32661007	736	32868038	719	33005000	301	33095000	81	33301111	431
31168000	252	31473100	580	32278101	745	32673000	306	32870011	719	33009000	705	33097100	199	33301121	431
31169000	252	31473101	580	32278102	745	32673099	306	32870030	719	33010011	738	33097200	199	33301130	431
31170000	252	31473102	580	32303050	756	32685008	772	32870038	719	33010030	738	33097300	199	33301154	431
31231000	343	31507000	452	32303060	756	32698000	104	32899000	322	33010038	738	33099011	199	33303099	215
31232000	343	31508000	447	32313099	136	32699000	106	32899500	322	33013000	561	33099022	199	33310011	724
31239000	343	31547000	770	32313100	137	32749000	168	32903011	725	33013100	561	33099038	199	33310030	724
31252000	217	31548000	770	32313500	136	32750000	168	32903030	725	33013400	561	33099047	199	33310038	724
31258000	407	31611000	760	32313505	136	32792000	306	32903038	725	33013600	561	33107000	74	33326000	258
31288027	163	31612000	760	32313600	137	32796000	43	32903200	725	33013800	561	33109000	147	33331060	321
31342000	364	31613000	760	32443000	106	32797000	42	32904000	296	33014000	561	33110000	161	33331075	321
31343000	364	31614000	760	32467038	200	32798000	58	32920311	722	33021000	129	33110050	764	33332000	114
31343001	364	31615000	760	32478030	189	32799000	129	32920330	722	33031000	132	33114000	298	33336004	191
31355000	768	31616000	760	32485511	710	32803000	773	32934000	122	33035004	197	33115000	164	33370155	331
31364000	356	31617000	760	32485526	710	32803004	773	32954000	185	33036021	198	33128003	174	33373030	324
31377030	332	31618000	760	32485530	710	32803005	773	32956011	720	33037004	199	33129000	170	33377030	324
31377055	332	31619000	760	32485538	710	32803020	773	32956030	720	33038000	341	33137003	162	33378000	77
31405000	380	31635000	761	32485611	710	32803021	773	32956038	720	33039004	244	33152000	160	33379000	77
31405001	380	31636000	761	32485626	710	32803026	773	32959000	210	33041004	244	33160000	168	33380000	77
31435211	700	31636001	761	32485630	710	32803027	773	32960000	210	33043101	260	33161000	168	33382010	371
31435226	700	31645000	772	32485638	710	32803099	773	32962000	210	33043121	260	33195000	166	33397000	346
31435230	700	31774024	172	32485711	710	32827000	169	32963000	210	33043138	260	33279000	592	33425000	75
31435238	700	31787003	136	32485726	710	32831001	426	32964000	210	33043147	260	33279001	592	33431099	332
31435311	698	32095000	71	32485730	710	32831003	426	32966000	210	33045000	125	33279002	592	33432000	242
31435326	698	32119003	148	32485738	710	32831004	426	32972000	751	33060000	718	33279003	592	33433000	242
31435330	698	32128200	199	32555000	106	32831005	426	32973000	259	33060201	718	33279005	592	33435000	242
31435338	698	32128201	199	32557000	184	32831007	426	32974000	259	33061030	308	33279007	592	33436000	242
31435411	694	32136000	186	32569000	441	32831009	426	32975000	259	33067030	314	33293007	307	33437000	242
31435426	694	32153000	43	32574201	304	32831026	426	32977000	277	33068030	314	33293047	307	33438000	242
31435430	694	32155000	758	32574301	304	32831027	426	32977038	277	33068045	314	33293101	307	33448089	130
31435438	694	32179000	110	32574401	304	32835000	216	32980011	281	33072004	333	33293111	307	33459000	771
31435511	694	32179095	111	32574402	304	32858000	768	32980038	281	33073000	336	33293119	307	33466000	112
31435526	694	32210000	749	32574410	312	32858004	768	32981004	292	33075004	350	33293130	307	33466065	113
31435530	694	32211000	748	32574501	304	32860000	766	32983004	283	33076004	351	33293138	307	33466080	112
31435538	694	32239000	168	32574601	304	32861000	766	32999000	247	33076011	351	33293207	307	33466100	106
31435711	699	32240000	407	32574701	304	32863000	763	32999099	247	33078000	354	33293221	307	33467001	113
31435730	699	32253000	731	32574801	304	32867011	719	33002000	271	33079000	370	33293228	307	33467002	113
31435750	700	32262000	756	32575000	184	32867030	719	33003000	271	33079550	369	33293230	307	33468001	113

33468011	113	33659000	382	37415002	782	37855250	754	38017000	147	38342000	766	38487070	573	38834001	615
33531150	558	33660000	382	37416000	757	37855260	754	38034000	56	38343000	766	38500311	695	38834002	615
33531200	559	33661000	382	37416550	756	37886003	576	38037010	278	38344000	766	38500330	695	38863000	205
33531250	559	37152022	50	37416560	756	37886104	577	38078512	117	38354001	558	38500338	695	38874000	210
33531255	559	37152032	50	37416570	756	37886200	578	38078522	117	38369000	289	38500390	690	38889000	610
33531256	559	37152040	50	37424000	114	37886500	578	38078531	117	38369060	289	38500400	690	38899011	723
33535000	593	37152052	49	37466000	226	37886600	578	38078532	117	38376000	169	38500410	690	38899030	723
33546000	572	37152144	50	37473000	760	37894045	431	38078539	117	38401038	569	38500430	695	38899038	723
33547000	571	37158000	223	37474000	760	37894046	431	38088121	570	38407200	561	38550000	62	38899530	718
33549000	557	37159000	223	37475000	760	37897000	588	38088147	570	38407201	561	38586011	289	38909311	290
33550000	574	37160000	223	37476000	760	37905000	189	38101000	224	38407300	561	38586038	289	38909338	290
33551000	574	37174000	210	37477000	760	37905030	189	38130311	755	38407301	561	38597000	773	38909411	290
33552000	574	37174099	210	37479000	760	37933331	116	38130321	755	38407400	561	38609193	588	38909438	290
33553000	574	37193800	598	37480000	760	37934250	553	38130338	755	38407401	561	38609194	585	38909511	290
33577000	114	37206000	144	37481000	760	37934260	553	38130347	755	38407500	561	38609195	585	38909538	290
33577090	114	37215011	738	37482000	760	37934270	553	38131521	755	38407501	561	38609196	589	38926300	143
33578050	595	37215030	738	37483000	760	37934280	553	38131538	755	38436000	169	38609197	589	38933000	610
33578100	595	37215038	738	37509028	754	37934300	553	38131547	755	38439011	569	38609198	589	38967000	206
33578101	595	37218050	603	37609000	807	37934310	553	38146100	137	38439021	569	38609199	587	38967001	206
33578110	595	37218500	565	37609409	807	37934320	553	38146200	137	38439026	569	38617002	806	38967100	206
33578126	595	37233079	564	37609421	807	37934330	553	38152513	755	38440000	569	38617004	806	38967200	206
33578127	595	37233098	389	37614000	169	37934410	553	38152523	755	38445021	194	38617006	806	38967300	206
33578128	595	37233099	389	37614001	169	37934420	553	38162000	317	38466001	408	38643401	502	38967400	206
33578129	595	37343000	169	37625000	334	37934430	553	38162030	316	38466100	409	38643405	502	38978000	610
33578130	595	37345001	772	37627012	601	37934440	553	38237005	219	38466189	410	38643410	502	39045000	187
33581000	139	37345003	772	37631000	599	37948001	379	38245000	243	38466190	410	38643440	502	39045099	187
33582100	139	37345005	772	37646000	767	37966004	190	38246000	243	38466191	410	38643445	502	39048007	371
33582211	138	37345010	772	37672000	87	37980001	421	38247000	243	38466192	411	38643501	502	39081100	585
33582226	138	37345011	772	37673000	87	37980002	421	38248000	243	38466193	411	38643505	502	39108025	216
33586000	557	37345012	772	37674000	87	37980005	421	38251030	770	38466194	411	38643510	502	39117004	341
33588001	557	37345021	772	37675000	87	37980010	421	38253000	771	38466195	411	38650000	618	39139000	323
33599000	145	37345029	772	37676000	87	37980012	421	38286000	758	38466196	409	38653000	610	39141007	282
33600000	581	37345030	772	37677000	87	37980090	422	38319000	168	38466197	409	38675000	610	39141011	282
33613000	412	37345032	772	37678000	87	37980100	422	38334000	766	38466198	409	38719000	67	39141038	282
33613100	412	37345035	772	37679000	87	37980500	422	38335000	766	38466199	409	38729000	216	39141047	282
33613200	412	37345038	772	37723100	703	38003004	190	38336000	766	38475004	190	38741000	216	39141207	282
33613996	412	37345047	772	37723111	703	38005004	190	38337000	766	38476004	190	38760000	76	39141211	282
33613997	412	37345050	772	37723130	703	38005005	194	38338000	766	38487001	447	38760050	76	39141238	282
33613998	412	37345054	772	37855100	754	38005065	194	38339000	766	38487003	452	38788001	45	39141247	282
33613999	412	37415000	782	37855150	754	38012000	56	38340000	766	38487005	447	38814201	160	39186000	205
33653000	616	37415001	782	37855160	755	38013000	554	38341000	766	38487050	452	38834000	615	39192011	254

39192038	254	39359000	617	39532010	626	39533459	640	39618704	290	39755303	99	39865030	353	40042040	94
39217000	216	39362000	77	39532026	626	39533460	640	39631010	561	39755304	100	39869000	359	40043000	90
39239777	556	39367011	730	39532029	626	39533469	640	39638004	283	39755305	100	39872000	86	40044000	90
39240000	615	39367030	730	39532030	626	39533470	640	39640011	261	39755306	100	39873000	319	40045000	90
39253000	808	39367038	730	39532031	626	39533479	640	39640045	261	39755307	100	39874000	319	40046000	90
39253001	808	39372126	618	39533000	617	39533480	640	39640101	260	39755308	100	39885011	724	40083000	62
39253002	808	39372129	618	39533006	634	39533489	640	39640121	260	39755309	100	39885030	724	40084000	62
39253003	808	39372226	618	39533010	634	39533490	640	39640138	260	39755501	96	39885038	724	40085000	62
39254000	808	39372229	618	39533026	634	39533491	641	39640147	260	39755502	96	39899000	704	40086000	62
39254001	808	39474100	184	39533029	634	39533492	641	39642000	374	39755503	96	39928000	116	40095010	765
39254002	808	39474101	184	39533030	634	39533493	641	39643000	274	39755504	96	39935010	298	40095100	765
39254003	808	39474102	184	39533206	634	39533494	641	39644000	275	39755510	96	39935026	298	40096000	765
39263021	192	39474103	184	39533209	642	39533499	640	39644050	275	39755520	96	39935030	298	40097004	767
39264001	196	39485011	723	39533210	642	39533500	640	39646021	344	39755530	96	39959000	424	40098004	767
39264002	196	39485030	723	39533211	634	39533509	640	39646038	344	39755540	96	39959020	424	40111201	149
39312000	610	39485038	723	39533226	634	39533510	640	39646047	344	39763000	169	39974053	71	40112000	123
39314109	429	39487000	744	39533229	634	39533519	640	39662010	561	39769000	581	39975000	424	40139000	90
39314110	429	39488000	744	39533230	634	39533520	640	39703001	206	39778030	110	39975010	424	40140000	90
39314211	429	39490000	751	39533309	642	39533711	723	39755100	98	39779010	605	39985000	319	40156000	155
39314221	429	39491000	749	39533310	642	395337130	723	39755101	99	39780138	667	39994150	268	40157000	169
39314230	568	39492026	715	39533320	642	395337138	723	39755102	99	39780147	667	39997000	221	40158090	159
39314238	429	39493010	715	39533359	640	39541000	685	39755103	99	39785011	314	39999000	699	40159090	159
39314247	429	39505004	191	39533360	640	39554000	184	39755104	100	39785013	314	39999001	699	40164000	156
39314303	569	39506004	191	39533369	640	39557001	260	39755105	100	39785030	314	40011000	57	40164001	156
39314304	569	39507004	190	39533370	640	39557021	260	39755106	100	39785045	314	40014011	724	40165000	156
39314305	569	39508004	190	39533379	640	39557035	260	39755107	100	39788000	308	40014030	724	40165047	381
39314306	569	39509004	190	39533380	640	39557047	260	39755108	100	39789000	308	40014038	724	40165125	156
39314307	569	39510004	195	39533389	640	39558004	281	39755109	100	39791000	308	40021000	373	40165706	381
39314308	569	39510021	192	39533390	640	39599100	691	39755200	98	39791401	165	40021050	373	40165709	381
39314309	569	39511004	195	39533399	640	39604030	305	39755201	99	39808000	148	40028004	371	40184000	338
39314310	569	39511021	192	39533400	640	39604047	305	39755202	99	39810000	148	40032000	65	40184050	338
39314400	566	39512000	196	39533409	640	39604048	305	39755203	99	39813004	201	40033000	61	40184055	338
39314401	566	39512004	195	39533410	640	39610010	259	39755204	100	39819000	617	40037000	57	40185000	338
39314403	566	39512005	195	39533419	640	39610011	259	39755205	100	39828004	758	40041150	90	40186000	338
39342060	116	39513004	197	39533420	640	39611000	259	39755206	100	39854003	322	40041160	90	40187000	338
39342061	116	39514004	197	39533429	640	39612010	259	39755207	100	39859000	335	40041170	90	40196000	162
39343030	689	39514090	197	39533430	640	39613010	259	39755208	100	39860000	333	40042001	94	40197000	162
39343031	689	39515004	197	39533439	640	39614011	261	39755209	100	39861000	334	40042002	94	40198000	161
39350000	447	39521004	200	39533440	640	39614038	261	39755300	98	39862011	334	40042003	94	40198030	161
39350099	447	39532000	626	39533449	640	39616704	290	39755301	99	39863030	337	40042008	94	40220001	142
39356000	206	39532009	626	39533450	640	39617704	290	39755302	99	39864000	79	40042030	94	40220003	142

40242000	596	40276005	586	40402029	634	40439610	677	40475056	625	40483029	627	40488026	627	40491915	642
40256003	565	40277000	586	40402030	634	40439630	677	40476030	625	40483030	627	40488029	627	40491916	642
40257000	570	40277005	586	40402500	643	40439647	677	40476056	625	40483031	627	40488030	627	40491917	642
40257111	570	40277950	584	40402501	643	40449026	618	40477030	625	40483100	627	40488031	627	40491918	642
40257121	570	40277960	584	40402502	643	40459011	701	40477056	625	40483109	627	40488509	641	40491919	642
40257126	570	40278000	585	40402503	643	40459030	701	40478030	625	40483110	627	40488510	641	40491920	642
40257147	570	40279000	587	40402504	643	40459038	701	40478056	625	40483126	627	40488609	641	40491959	641
40257500	566	40280000	587	40402505	643	40460030	708	40479026	620	40483129	627	40488610	641	40491960	641
40257509	566	40281000	588	40403000	52	40461030	622	40479027	620	40483130	627	40489000	627	40492000	628
40257521	566	40281001	588	40405000	635	40461031	622	40479028	620	40483131	627	40489009	627	40492009	628
40257549	566	40282500	587	40405010	635	40461056	622	40479029	620	40484000	626	40489010	627	40492010	628
40258010	568	40283000	584	40405026	635	40461057	622	40479030	623	40484009	626	40489026	627	40492026	628
40258110	429	40284000	584	40405029	635	40462030	623	40479056	623	40484010	626	40489029	627	40492029	628
40262011	565	40284047	584	40405030	635	40462031	623	40479100	620	40484026	626	40489030	627	40492031	628
40262027	565	40285000	587	40432010	666	40462056	623	40479101	620	40484029	626	40489031	627	40492040	628
40262047	565	40286000	587	40432030	666	40462057	623	40479120	620	40484030	626	40490000	635	40493000	628
40262049	565	40292000	584	40433003	670	40463030	624	40479121	620	40484031	626	40490010	635	40493009	628
40263011	565	40295000	591	40433010	670	40463056	624	40479130	620	40485000	626	40490026	635	40493010	628
40263027	565	40296047	591	40433030	670	40464030	624	40479131	620	40485009	626	40490029	635	40493026	628
40263047	565	40298100	590	40433047	670	40464056	624	40479140	620	40485010	626	40490030	635	40493029	628
40263049	565	40298105	590	40433100	669	40465030	624	40479141	620	40485026	626	40491000	628	40493030	628
40263126	565	40300000	590	40433129	669	40465056	624	40480030	623	40485029	626	40491009	628	40493031	628
40263226	565	40300047	590	40433200	670	40466030	624	40480056	623	40485030	626	40491010	628	40494000	628
40265000	333	40301000	590	40433210	669	40466056	624	40481000	627	40485031	626	40491026	628	40494009	628
40268000	579	40316000	634	40433211	669	40467030	624	40481009	627	40486000	626	40491029	628	40494010	628
40268095	579	40316010	634	40433212	669	40467056	624	40481010	627	40486009	626	40491030	628	40494026	628
40269000	580	40316026	634	40433230	669	40468030	625	40481026	627	40486010	626	40491031	628	40494029	628
40270000	580	40316029	634	40433231	669	40468056	625	40481029	627	40486026	626	40491509	641	40494030	628
40271000	580	40316030	634	40434103	671	40469030	625	40481030	627	40486029	626	40491510	641	40494031	628
40272000	577	40317201	365	40434130	671	40469056	625	40481031	627	40486030	626	40491609	641	40495000	628
40272050	577	40332000	592	40436000	679	40470030	625	40482000	627	40486031	626	40491610	641	40496000	628
40272511	578	40333000	592	40437000	679	40470056	625	40482009	627	40486100	626	40491709	641	40496009	628
40272521	578	40334000	592	40439000	678	40471030	625	40482010	627	40486109	626	40491710	641	40496010	628
40272538	578	40335000	592	40439003	678	40471056	625	40482026	627	40486110	626	40491809	641	40496026	628
40272547	578	40354100	702	40439030	678	40472030	625	40482029	627	40486126	626	40491810	641	40496029	628
40273000	577	40370000	602	40439100	679	40472056	625	40482030	627	40486129	626	40491909	641	40496030	628
40275060	585	40385004	190	40439101	679	40473030	625	40482031	627	40486130	626	40491910	641	40496031	628
40275150	589	40387000	196	40439102	679	40473056	625	40483000	627	40486131	626	40491911	642	40498000	632
40275200	587	40402000	634	40439200	678	40474030	625	40483009	627	40488000	627	40491912	642	40498010	632
40275900	589	40402010	634	40439510	677	40474056	625	40483010	627	40488009	627	40491913	642	40498026	632
40276000	586	40402026	634	40439530	677	40475030	625	40483026	627	40488010	627	40491914	642	40498029	632

40498030	632	40506009	629	40509207	631	40594305	453	40742656	630	40899500	144	41009206	279	41255026	315
40500000	628	40506010	629	40509208	631	40594401	447	40750000	382	40900000	131	41009304	279	41255221	315
40501000	628	40506026	629	40513003	321	40594410	448	40766000	383	40904000	131	41019004	301	41265000	447
40501009	628	40506029	629	40514100	199	40594501	448	40766001	383	40914000	134	41024027	163	41285000	216
40501010	628	40506030	629	40534000	72	40594502	448	40770000	383	40917000	134	41033011	297	41292014	133
40501026	628	40507000	629	40534050	74	40594601	449	40774001	743	40917100	133	41035000	372	41292017	133
40501029	628	40507007	629	40534090	73	40594602	449	40774011	743	40917500	133	41046050	53	41292023	133
40501030	628	40507009	629	40534111	76	40594606	449	40774021	743	40923000	134	41046060	53	41292025	133
40501031	628	40507010	629	40534112	76	40594607	449	40774038	743	40927526	697	41046150	53	41312711	697
40502000	628	40507026	629	40534113	76	40594701	447	40774047	743	40927527	697	41046160	53	41312730	697
40504000	629	40507029	629	40539000	632	40594705	449	40774100	743	40927530	697	41046250	52	41312811	699
40504009	629	40507047	629	40539010	632	40621000	340	40775011	636	40927531	697	41046260	52	41312830	699
40504010	629	40507100	629	40539026	632	40623000	340	40775029	636	40927533	697	41046320	54	41312838	699
40504026	629	40507107	629	40539029	632	40625000	354	40775030	636	40927610	695	41046340	54	41312860	698
40504029	629	40507109	629	40539030	632	40647026	637	40776000	103	40939326	688	41046380	55	41312861	698
40504030	629	40507110	629	40539031	632	40647029	637	40778000	383	40939330	688	41047205	264	41312862	698
40505000	629	40507126	629	40541026	637	40648000	305	40807010	636	40939426	688	41047206	264	41318111	708
40505009	629	40507129	629	40541029	637	40667000	305	40807029	636	40939430	688	41048205	264	41318126	708
40505010	629	40507130	629	40547026	637	40669030	305	40807030	636	40939510	688	41048206	264	41318130	708
40505026	629	40507147	629	40547029	637	40670030	312	40810010	636	40939530	688	41064000	62	41318138	708
40505029	629	40508000	629	40548026	637	40676000	334	40810029	636	40939610	688	41088011	428	41334000	329
40505030	629	40509000	629	40548029	637	40707100	138	40810030	636	40939630	688	41088014	428	41334015	331
40505100	629	40509100	631	40551000	615	40707200	138	40822030	689	40946010	709	41088021	428	41334017	331
40505109	629	40509101	631	40552000	615	40707311	138	40823030	689	40946011	709	41088047	428	41355002	116
40505110	629	40509102	631	40552060	615	40707330	138	40850010	636	40946030	709	41102010	709	41357010	667
40505126	629	40509103	631	40552120	615	40708010	152	40850029	636	40946038	709	41102011	709	41357030	667
40505129	629	40509104	631	40552160	615	40708020	152	40850030	636	40955000	167	41102030	709	41357110	668
40505130	629	40509105	631	40552190	615	40708030	152	40868100	128	40964000	262	41110016	115	41357126	668
40505410	630	40509106	631	40552220	615	40733026	175	40868200	128	40966000	262	41114001	210	41357130	668
40505420	630	40509107	631	40552260	615	40735000	416	40868300	128	40967000	262	41116000	216	41357211	668
40505426	630	40509108	631	40552290	615	40735010	416	40882003	161	40972000	453	41129112	756	41357230	668
40505430	630	40509109	631	40554000	313	40735015	416	40882030	161	40972099	453	41129118	756	41357235	668
40505436	630	40509110	631	40564000	418	40735020	416	40893300	143	40984000	276	41129130	756	41357247	668
40505438	630	40509111	631	40564026	320	40735025	416	40895047	80	40987000	276	41144000	256	41380030	723
40505446	630	40509200	631	40564047	305	40735026	175	40896011	80	40989000	276	41167010	710	41380038	723
40505447	630	40509201	631	40565250	329	40742010	636	40896038	80	40996000	207	41167030	710	41380104	723
40505454	630	40509202	631	40585000	326	40742029	636	40899000	557	40997000	591	41172010	710	41380111	723
40505709	630	40509203	631	40591000	333	40742030	636	40899001	557	40999004	280	41172030	710	41381000	415
40505710	630	40509204	631	40594002	445	40742509	630	40899010	333	41009004	280	41174010	710	41428004	280
40505726	630	40509205	631	40594050	440	40742556	630	40899057	563	41009204	279	41174030	710	41440011	382
40506000	629	40509206	631	40594201	445	40742609	630	40899059	563	41009205	279	41221000	63	41506003	809

41506004	809	41743021	344	41783110	638	41805030	720	41886913	555	42237004	192	42413000	263	42469000	245
41506100	809	41743037	344	41783126	638	41805038	720	41894000	594	42238000	369	42418000	773	42469004	245
41506101	809	41743047	344	41783129	638	41808011	724	41894400	594	42238010	369	42421211	771	42469006	245
41506102	809	41744000	172	41784009	639	41808030	724	41894500	594	42241021	155	42424000	70	42471000	263
41535007	282	41744021	172	41784010	639	41808038	724	41894550	594	42262000	566	42424030	70	42472007	263
41535011	282	41744038	172	41784026	639	41808047	724	41894580	594	42263000	566	42424038	70	42472021	263
41535038	282	41744047	172	41784029	639	41810004	730	41894600	586	42270000	222	42425000	70	42472035	263
41535047	282	41745000	172	41784109	638	41810011	730	41895100	594	42271000	222	42425011	70	42474011	269
41606511	115	41745021	172	41784110	638	41810030	730	41895200	594	42298000	123	42426000	131	42474021	269
41606521	115	41745038	172	41784126	638	41810038	730	42055010	69	42303000	297	42428000	46	42474038	269
41606538	115	41745047	172	41784129	638	41810047	730	42055011	69	42304000	297	42429000	47	42474047	269
41681030	312	41746000	172	41785009	639	41814000	563	42056010	69	42305000	297	42430000	47	42475000	271
41681045	312	41746021	172	41785010	639	41814001	563	42056011	69	42306000	297	42435000	725	42476000	271
41720004	306	41746038	172	41785026	639	41814009	556	42057010	69	42307000	297	42435030	725	42477000	271
41720011	307	41746047	172	41785029	639	41814014	562	42057011	69	42308000	129	42439509	747	42478000	279
41721004	309	41747000	388	41786009	639	41814018	562	42058010	69	42309000	121	42440000	747	42479000	280
41721026	309	41748000	388	41786010	639	41814051	562	42058011	69	42344000	592	42441000	755	42487005	277
41721030	309	41749000	388	41786026	639	41814201	563	42059010	69	42348000	384	42444050	755	42488001	282
41732030	305	41750000	162	41786029	639	41820000	593	42059011	69	42348010	384	42446045	768	42488011	282
41732047	305	41751000	162	41787009	639	41821100	586	42060000	69	42348011	384	42447045	768	42488021	282
41734000	311	41756000	139	41787010	639	41824000	603	42079010	104	42348021	384	42448045	770	42488038	282
41734011	311	41756090	139	41787026	639	41825000	603	42198100	584	42348047	384	42449000	770	42488047	282
41734021	311	41757000	140	41787029	639	41831000	581	42198199	602	42350000	388	42451238	771	42489001	282
41734047	311	41757090	140	41792010	666	41836000	591	42198200	602	42350030	388	42451247	771	42489011	282
41735010	313	41758000	146	41792030	666	41860000	748	42198700	603	42350040	388	42452000	47	42489021	282
41735030	313	41758020	144	41792110	666	41860060	748	42198960	603	42353011	718	42454000	48	42489038	282
41735130	313	41758030	144	41792130	666	41866000	749	42198995	602	42354004	746	42455000	182	42489047	282
41735147	313	41758040	144	41798010	671	41883000	275	42198996	602	42354050	746	42456000	182	42490009	292
41736010	314	41758050	144	41798030	671	41885000	107	42198998	602	42355004	747	42457000	185	42492009	292
41736011	314	41758060	146	41799003	676	41885090	107	42198999	602	42356000	746	42458000	187	42502000	293
41736030	314	41758070	146	41799004	676	41885091	107	42200000	122	42357000	746	42460001	212	42503000	293
41736047	314	41758080	146	41799030	676	41885120	107	42200001	122	42377000	327	42460010	212	42505000	293
41740000	338	41758090	146	41799100	676	41885180	107	42218000	240	42377010	327	42460021	212	42505050	293
41740099	338	41760000	124	41799101	676	41886000	554	42218050	240	42377201	328	42460038	212	42505060	293
41741010	343	41770011	261	41800000	679	41886005	554	42233011	737	42377301	328	42460047	212	42506029	277
41741011	343	41770045	261	41800005	679	41886006	554	42233030	737	42378000	326	42461000	218	42508000	153
41741021	343	41783009	639	41801000	677	41886907	555	42233038	737	42392011	725	42462000	219	42509000	153
41742010	352	41783010	639	41801026	677	41886908	554	42234011	737	42392030	725	42463000	219	42510000	153
41742011	352	41783026	639	41801030	677	41886909	554	42234030	737	42392038	725	42464000	219	42511000	153
41742030	352	41783029	639	41801999	677	41886911	555	42234038	737	42411000	263	42465000	219	42525000	167
41742060	352	41783109	638	41805011	720	41886912	555	42236004	201	42412000	263	42467000	241	42526000	167

42527000	167	42582000	63	42647009	648	42677010	385	42893300	206	42999045	373	43017041	684	43017120	682
42529000	168	42584000	63	42647010	648	42677021	385	42893400	206	43000000	373	43017042	684	43017121	682
42530000	168	42585000	75	42647011	648	42677100	373	42895004	191	43009000	51	43017043	684	43017122	682
42532100	416	42587000	130	42647012	648	42677110	373	42895175	193	43009010	51	43017044	684	43017123	682
42533000	169	42588000	680	42647013	648	42678010	385	42895185	193	43009020	51	43017049	683	43017124	682
42534000	169	42588080	680	42647014	648	42678011	385	42898230	389	43010100	374	43017050	683	43017125	682
42535000	169	42588099	680	42647703	648	42678021	385	42898240	389	43010200	374	43017051	683	43017126	682
42536000	169	42589200	128	42647704	648	42678038	385	42912011	723	43011000	346	43017052	683	43017127	682
42537000	169	42606910	131	42647705	648	42678047	385	42912030	723	43011100	346	43017053	683	43017128	682
42538000	169	42618004	131	42651000	650	42681045	381	42935001	743	43017000	681	43017054	683	43017129	682
42539000	169	42618030	131	42651010	650	42682010	382	42935020	743	43017001	681	43017055	683	43017130	682
42540000	168	42618100	131	42651028	650	42683000	559	42935021	743	43017002	681	43017056	683	43017131	682
42541000	168	42619026	132	42651029	650	42683020	559	42935047	743	43017003	681	43017057	683	43017135	684
42542000	168	42620026	131	42651100	650	42693010	585	42942004	739	43017004	681	43017058	683	43017136	684
42545010	648	42623037	132	42651110	650	42696000	589	42942011	739	43017005	681	43017059	683	43017137	684
42545094	648	42624000	145	42651128	650	42696010	589	42942030	739	43017006	681	43017060	683	43017138	684
42545095	648	42630000	560	42651129	650	42697010	586	42942038	739	43017007	681	43017061	683	43017139	684
42545096	648	42630010	560	42651200	650	42697033	586	42942099	739	43017008	681	43017062	683	43017140	684
42545097	648	42632004	306	42651210	650	42697050	590	42947000	266	43017009	681	43017063	683	43017150	681
42545098	648	42633027	315	42651228	650	42834000	187	42948000	266	43017010	681	43017069	683	43017151	681
42545099	648	42634004	308	42651229	650	42834079	187	42949000	359	43017011	681	43017070	683	43017152	681
42545110	648	42635030	315	42651300	650	42834080	187	42950000	359	43017016	682	43017071	683	43017153	681
42545210	648	42641180	647	42656000	81	42834089	187	42951000	744	43017017	682	43017073	684	43017154	681
42545310	648	42641200	647	42657000	81	42834090	187	42952000	744	43017018	682	43017074	684	43017155	681
42545410	648	42641300	647	42658000	82	42834099	187	42953000	744	43017019	682	43017075	684	43017156	681
42545510	648	42641400	647	42659000	82	42840201	714	42953050	746	43017020	682	43017076	684	43017157	681
42545610	648	42641500	647	42660000	82	42840202	714	42954000	350	43017021	682	43017077	684	43017158	681
42546000	378	42641600	647	42661000	88	42840203	714	42955000	350	43017022	682	43017078	684	43017159	681
42547000	378	42641700	648	42664050	86	42840204	714	42956000	350	43017023	682	43017079	684	43017160	681
42548000	380	42643000	332	42665000	87	42840310	716	42957000	350	43017024	682	43017080	684	43017161	681
42549000	380	42643027	332	42666000	88	42840311	716	42965000	407	43017025	682	43017081	684	43017162	681
42550000	380	42645000	334	42666010	88	42840401	715	42966000	407	43017027	682	43017082	684	43017163	681
42551000	380	42647000	648	42666020	88	42840402	715	42967000	407	43017028	682	43017083	684	43017164	681
42552000	46	42647001	648	42667000	88	42865000	451	42989000	382	43017033	684	43017084	684	43017165	681
42561000	44	42647002	648	42672010	552	42887000	394	42990000	382	43017034	684	43017090	681	43017166	681
42562000	45	42647003	648	42672020	552	42888000	394	42991000	382	43017035	684	43017110	681	43017167	681
42568000	48	42647004	648	42672030	552	42889014	190	42993000	751	43017036	684	43017111	681	43017168	681
42572000	48	42647005	648	42672040	552	42890004	196	42993100	751	43017037	684	43017112	681	43017169	681
42574000	57	42647006	648	42672300	552	42893000	206	42994000	361	43017038	684	43017113	682	43017170	681
42574050	57	42647007	648	42676030	384	42893100	206	42994100	361	43017039	684	43017114	682	43017171	681
42580000	63	42647008	648	42676709	384	42893200	206	42999005	373	43017040	684	43017115	682	43017172	681

43017173	681	43404001	760	50267011	717	82596001	782	82822116	786	83010338	798	83010516	799	83061051	784
43017174	681	43404010	760	50267039	717	82596002	782	82822117	786	83010339	798	83010517	799	83061052	784
43017175	681	43404011	760	81385096	219	82598100	795	82822120	786	83010340	798	83010518	799	83061055	784
43017176	681	43404020	760	82112000	169	82598101	795	82822121	786	83010341	798	83010519	799	83061056	784
43017178	681	43404021	760	82113000	670	82598102	795	82822122	786	83010342	798	83010520	799	83061057	784
43017179	681	43404030	760	82173000	113	82598103	795	82836000	807	83010343	798	83010521	799	83061060	784
43017180	681	43404040	760	82177000	113	82598200	795	82836201	807	83010351	680	83010522	799	83061061	784
43031000	100	43404050	760	82177038	113	82598201	795	82849500	777	83010352	680	83010523	799	83061062	784
43089004	306	43404060	760	82178000	113	82598202	795	82849501	777	83010353	680	83010524	799	83061065	784
43090000	306	43404070	760	82187000	764	82598203	795	82849502	777	83010354	680	83010525	799	83061066	784
43091025	306	43404201	760	82204000	168	82598300	795	82849600	777	83010355	680	83010526	799	83061067	784
43093000	309	43404202	760	82257000	782	82598301	795	82849601	777	83010356	680	83010527	799	83061068	783
43093026	309	43404203	760	82257409	782	82598302	795	82849602	777	83010357	680	83010528	799	83061069	783
43095030	324	43404204	760	82257410	782	82598303	795	82849700	777	83010358	680	83022001	808	83061070	783
43110000	336	43404205	760	82348100	215	82598400	795	82849701	777	83010359	680	83022002	808	83061071	783
43110011	336	43404206	760	82348101	215	82598401	795	82849702	777	83010360	680	83022003	808	83061072	783
43110038	336	43404207	760	82348102	215	82598402	795	82849800	777	83010371	680	83023001	808	83061073	783
43115000	349	43404208	760	82348103	215	82598403	795	82849801	777	83010372	680	83023002	808	83061074	783
43115050	349	43404209	760	82348104	215	82658000	792	82849802	777	83010373	680	83023003	808	83061075	783
43129000	49	50019511	117	82348200	215	82658100	792	83010300	798	83010374	680	83025001	808	83061076	783
43148000	82	50019521	117	82348201	215	82658101	792	83010301	798	83010375	680	83025002	808	83061077	783
43172000	440	50019530	117	82348202	215	82658102	792	83010302	798	83010376	680	83025003	808	83061080	791
43178000	558	50019538	117	82348203	215	82658105	792	83010303	798	83010377	680	83026001	808	83061081	791
43179000	558	50198003	761	82348204	215	82658106	792	83010304	798	83010378	680	83026002	808	83061082	791
43179095	559	50198010	761	82393000	782	82658107	792	83010305	798	83010379	680	83026003	808	83061083	791
43179096	559	50198011	761	82393001	782	82686320	795	83010306	798	83010380	680	83030001	808	83061084	791
43180000	558	50198029	761	82393002	782	82686321	795	83010307	798	83010499	799	83030002	808	83061085	791
43181000	558	50198030	761	82406000	782	82686322	795	83010308	798	83010500	799	83030003	808	83061086	791
43182000	558	50198031	761	82406001	782	82686360	794	83010309	798	83010501	799	83033001	808	83061087	791
43183000	558	50198038	761	82406002	782	82686361	794	83010310	798	83010502	799	83033002	808	83061088	791
43185000	559	50198047	761	82440000	807	82686362	794	83010311	798	83010503	799	83033003	808	83107210	789
43192000	559	50199000	761	82440409	807	82822100	786	83010314	798	83010505	799	83034001	808	83107211	789
43193000	559	50199025	761	82440421	807	82822101	786	83010315	798	83010506	799	83034002	808	83107212	789
43194000	559	50208002	294	82504000	807	82822102	786	83010330	798	83010507	799	83034003	808	83107213	789
43195000	559	50208003	294	82504409	807	82822105	786	83010331	798	83010508	799	83035001	808	83107214	789
43196000	559	50208004	294	82504415	807	82822106	786	83010332	798	83010509	799	83035002	808	83107215	789
43196999	559	50208005	294	82525000	791	82822107	786	83010333	798	83010510	799	83035003	808	83107216	789
43221000	754	50208006	294	82525020	791	82822110	786	83010334	798	83010511	799	83036001	808	83107217	789
43324001	117	50208007	294	82552409	806	82822111	786	83010335	798	83010512	799	83036002	808	83107218	789
43374010	135	50215000	152	82552411	806	82822112	786	83010336	798	83010513	799	83036003	808	83107219	789
43398000	272	50267010	717	82596000	782	82822115	786	83010337	798	83010515	799	83061050	784	83107220	789

83107221	789	83506011	207	83711512	793	83711732	797	83760328	800	83851260	778	85941396	645	85942198	646
83107222	789	83506021	207	83711515	793	83711735	797	83760331	680	83851261	778	85941397	645	85942293	646
83107223	789	83506038	207	83711516	793	83711736	797	83760332	680	83851270	779	85941398	645	85942294	646
83107225	789	83506047	207	83711517	793	83711737	797	83760333	680	83851271	779	85941493	645	85942296	646
83107226	789	83519000	792	83711520	793	83711740	797	83760334	680	83851272	779	85941494	645	85942297	646
83107227	789	83519001	792	83711521	793	83711741	797	83760335	680	83851280	779	85941495	645	85942393	646
83107228	789	83519012	792	83711525	794	83711742	797	83760336	680	83851281	779	85941496	645	85942394	646
83107229	789	83520000	792	83711526	794	83711745	797	83760337	680	83851282	779	85941497	645	85942396	646
83166100	805	83520008	792	83711527	794	83711746	797	83761310	790	83851290	779	85941498	645	85942397	646
83166150	805	83520301	792	83711530	794	83711747	797	83761311	790	83851291	779	85941593	645	85942593	645
83228016	795	83573100	317	83711531	794	83711750	797	83761312	790	83851292	779	85941594	645	85942594	645
83228201	795	83573101	317	83711532	794	83711751	797	83761313	790	83851310	780	85941595	645	85942595	645
83255000	776	83576000	609	83711535	794	83711752	797	83761314	790	83851311	780	85941596	645	85942596	645
83255001	776	83576010	609	83711536	794	83753000	503	83761315	790	83851312	780	85941597	645	85942597	645
83255002	776	83576020	609	83711537	794	83760300	800	83761316	790	83851320	780	85941598	645	85942598	645
83255500	776	83602036	718	83711540	794	83760301	800	83761317	790	83851321	780	85941693	646	85943293	646
83255501	776	83627090	787	83711541	794	83760302	800	83761318	790	83851322	780	85941694	646	85943294	646
83255502	776	83627091	787	83711542	794	83760303	800	83761319	790	83851330	780	85941698	646	85943396	646
83259000	776	83627092	787	83711545	795	83760304	800	83761320	790	83851331	780	85941793	646	85943397	646
83259001	776	83627210	788	83711546	795	83760305	800	83761321	790	83851332	780	85941794	646	85943496	646
83259002	776	83627211	788	83711547	795	83760306	800	83761322	790	83851340	780	85941795	646	85943497	646
83259003	776	83627212	788	83711610	793	83760307	800	83761325	790	83851341	780	85941796	646	85943596	646
83259004	776	83627220	787	83711611	793	83760308	800	83761326	790	83851342	780	85941797	646	85943597	646
83301005	413	83627221	787	83711612	793	83760309	800	83761327	790	83851350	781	85941798	646	85943696	646
83301006	413	83627222	787	83711615	793	83760310	800	83761328	790	83851351	781	85941993	646	85943697	646
83301007	413	83627230	788	83711616	793	83760311	800	83764030	749	83851352	781	85941994	646	85943796	646
83301008	413	83627231	788	83711617	793	83760312	800	83827300	779	83851360	781	85941995	646	85943797	646
83301100	413	83627232	788	83711710	796	83760313	800	83827301	779	83851361	781	85941996	646	85943896	646
83301101	413	83627240	787	83711711	796	83760315	800	83827302	779	83851362	781	85941997	646	85943897	646
83301110	413	83627241	787	83711712	796	83760316	800	83845000	776	83851370	781	85941998	646	85943996	646
83343150	132	83627242	787	83711713	796	83760317	800	83845001	776	83851371	781	85942093	646	85943997	646
83367000	597	83627250	788	83711714	796	83760318	800	83845002	776	83851372	781	85942094	646	85947193	645
83367370	598	83627251	788	83711715	796	83760319	800	83850000	781	85941293	645	85942095	646	85947194	645
83394000	448	83627252	788	83711720	796	83760320	800	83850001	781	85941294	645	85942096	646	85947195	645
83405000	138	83653020	791	83711721	796	83760321	800	83850002	781	85941295	645	85942097	646	85947196	645
83405500	138	83706003	560	83711722	796	83760322	800	83851100	778	85941296	645	85942098	646	85947197	645
83409030	134	83711000	791	83711725	796	83760323	800	83851101	778	85941297	645	85942193	646	85947198	645
83505011	207	83711501	793	83711726	796	83760324	800	83851210	778	85941298	645	85942194	646	85948293	645
83505021	207	83711502	793	83711727	796	83760325	800	83851211	778	85941393	645	85942195	646	85948294	645
83505038	207	83711510	793	83711730	797	83760326	800	83851250	778	85941394	645	85942196	646	85948295	645
83505047	207	83711511	793	83711731	797	83760327	800	83851251	778	85941395	645	85942197	646	85948296	645

85948297	645	98039438	512	980035000	527	980386016	513	980518111	520	982483500	500	985361387	467	284153..	694
85948298	645	98039439	512	980045010	548	980386018	513	980519110	520	982483530	500	985640100	543	284154..	694
85948493	645	98039446	512	980045015	548	980386019	513	980520109	520	982483550	500	985640400	543	284641..	705
85948494	645	98039447	512	980050010	548	980386020	513	980521112	520	982483560	500	985640900	543	284662..	706
85948495	645	98039448	512	980060010	548	980386021	513	980522113	520	982483570	500	985660000	543	284663..	706
85948496	645	98043500	500	980060050	548	980386022	513	980535196	521	982611586	530	985660047	543	284665..	705
85948497	645	98043510	500	980061000	531	980386023	513	980535197	521	983101110	530	985670000	543	284666..	705
85948498	645	98064099	535	980061050	531	980386024	513	980535198	521	983110908	530	985680000	543	284667..	706
98023505	540	98064100	535	980062000	531	980386025	513	980536199	521	983110909	530	985690000	543	284875..	704
98023510	540	98064101	535	980068000	479	980386026	513	980550010	549	983110910	530	985700000	543	395990..	691
98023515	540	98064105	535	980069000	479	980388014	511	980617114	545	984833186	526	987006500	501	395991..	691
98023610	540	99131301	545	980070000	479	980388015	511	980618144	545	984840684	526	987006600	501	39743135-48	511
98023615	540	99151022	539	980071000	479	980388016	511	980619091	544	984840985	526	987006700	501	409603..	690
98023620	540	99151025	539	980072000	479	980388018	511	980619144	544	984841286	527	8500207035	665	409604..	690
98023950	540	99151030	539	980073050	480	980388019	511	980619217	544	984841387	526	8500457035	665	409605..	690
98023955	540	390811990	585	980074000	480	980388020	511	980620050	545	984841586	526	8500907035	665	83249044-64	467
98031760	451	950053001	544	980087000	479	980388021	511	980620091	545	984851286	527	8501457035	665	83250044-64	467
98032000	451	950053004	544	980087030	479	980388022	511	980620114	545	984900986	529	8501907035	665	83251144-64	467
98039000	508	950053007	544	980090000	485	980388023	511	980620144	545	984910986	529	9500001030	494	83251744-64	467
98039001	508	950053010	544	980090010	485	980388024	511	980620217	545	984931783	534	9500001035	494	83271144-64	467
98039002	508	950059001	494	980190000	547	980388025	511	980620224	545	984931784	534	9500001040	430	83271744-64	467
98039003	508	950059007	494	980191100	547	980389014	511	980627144	545	984931785	534	95000015002	430	83278044-64	467
98039004	508	950059010	494	980191600	547	980389015	511	980640100	535	984931786	534	95000020200	430	8500120..	665
98039005	508	950065001	546	980191650	547	980389016	511	980640200	535	984940383	534	95000030020	430	85025003	657
98039035	508	950066000	546	980193050	539	980389018	511	980640300	535	984940384	534	95000031050	430	85025038	657
98039036	508	950068001	546	980193055	539	980389019	511	980640400	535	984940385	534	95000033120	430	85025068	657
98039037	508	950098001	546	980195000	549	980389020	511	980650045	535	984940386	534	95000070040	430	85025171	657
98039038	508	950300000	546	980196000	549	980389021	511	980651044	535	985110643	517	95000075002	430	85025351	657
98039039	508	950800401	480	980197000	542	980389022	511	980652048	535	985110648	517	95000080020	430	85025381	657
98039046	508	950811301	479	980199000	547	980389023	511	980697004	544	985111343	517	95000080200	430	85025388	657
98039047	508	952200385	530	980200000	542	980389024	511	980697007	544	985111348	517	95000091050	430	85025603	657
98039048	508	952200386	530	980207000	541	980389025	511	980697144	544	985160100	543	950000843050	478	85025644	657
98039401	512	952200387	530	980209000	541	980389026	511	980801301	480	985160400	543	950000844060	478	85025680	657
98039402	512	952700401	538	980214000	541	980452100	500	980870002	534	985160900	543	950000844370	478	85026003	657
98039403	512	952700404	538	980219000	542	980452110	500	980871004	534	985170400	543	99150975000	539	85026038	657
98039404	512	952700405	538	980229000	541	980452115	500	980872006	534	985171500	543	99463200000	501	85026068	657
98039405	512	952791301	546	980316000	537	980452120	500	980873008	534	985351383	467	99487032000	503	85026171	657
98039410	512	953070600	497	980316050	537	980460435	512	980990201	494	985351385	467	99487035000	501	85026351	657
98039435	512	953090600	497	980317000	536	980471335	512	980990601	494	985351387	467	99487036000	501	85026381	657
98039436	512	953130600	494	980317050	536	980485006	528	980991001	494	985361383	467	99487040000	503	85026388	657
98039437	512	953131300	494	980318000	537	980486008	528	980991301	494	985361385	467	280178..	711	85026603	657

85026644	657	85089644	657	85093644	657	85172863	653	85234644	661	85238309	661	85243644	661	85248309	661
85026680	657	85089680	657	85093680	657	85189170	661	85234680	661	85238310	661	85243680	661	85248310	661
85027003	657	85090003	657	85110170	653	85189171	661	85234733	661	85238311	661	85243733	661	85248311	661
85027038	657	85090038	657	85110603	653	85189351	661	85234803	661	85238312	661	85243803	661	85248312	661
85027068	657	85090068	657	85110630	653	85189380	661	85234863	661	85238313	661	85243863	661	85248313	661
85027171	657	85090171	657	85110680	653	85189438	661	85234868	661	85238314	661	85243868	661	85248314	661
85027351	657	85090351	657	85110733	653	85189500	661	85238233	661	85238315	661	85248233	661	85248315	661
85027381	657	85090381	657	85110803	653	85189603	661	85238234	661	85238316	661	85248234	661	85248316	661
85027388	657	85090388	657	85110863	653	85189630	661	85238235	661	85238317	661	85248235	661	85248317	661
85027603	657	85090603	657	85111170	653	85189644	661	85238236	661	85238318	661	85248236	661	85248318	661
85027644	657	85090644	657	85111603	653	85189680	661	85238237	661	85238319	661	85248237	661	85248319	661
85027680	657	85090680	657	85111630	653	85189733	661	85238238	661	85238320	661	85248238	661	85248320	661
85060600	665	85090900	665	85111680	653	85189803	661	85238239	661	85238321	661	85248239	661	85248321	661
85087003	657	85091003	657	85111733	653	85189844	661	85238240	661	85238322	661	85248240	661	85248322	661
85087038	657	85091038	657	85111803	653	85189868	661	85238241	661	85238323	661	85248241	661	85248323	661
85087068	657	85091068	657	85111863	653	85208560	655	85238245	661	85238324	661	85248245	661	85248324	661
85087171	657	85091171	657	85165170	653	85208680	655	85238246	661	85238325	661	85248246	661	85248325	661
85087351	657	85091351	657	85165630	653	85226560	655	85238247	661	85238326	661	85248247	661	85248326	661
85087381	657	85091381	657	85165680	653	85226680	655	85238248	661	85238327	661	85248248	661	85248327	661
85087388	657	85091388	657	85165733	653	85233163	661	85238249	661	85241163	661	85248249	661	85252163	662
85087603	657	85091603	657	85165844	653	85233170	661	85238254	661	85241170	661	85248254	661	85252170	662
85087644	657	85091644	657	85168170	653	85233171	661	85238255	661	85241171	661	85248255	661	85252171	662
85087680	657	85091680	657	85168603	653	85233351	661	85238256	661	85241351	661	85248256	661	85252351	662
85088003	657	85092003	657	85168630	653	85233380	661	85238257	661	85241380	661	85248257	661	85252380	662
85088038	657	85092038	657	85168680	653	85233438	661	85238258	661	85241438	661	85248258	661	85252438	662
85088068	657	85092068	657	85168733	653	85233500	661	85238259	661	85241500	661	85248259	661	85252500	662
85088171	657	85092171	657	85168803	653	85233603	661	85238263	661	85241603	661	85248263	661	85252603	662
85088351	657	85092351	657	85168863	653	85233644	661	85238264	661	85241644	661	85248264	661	85252644	662
85088381	657	85092381	657	85171170	653	85233680	661	85238265	661	85241680	661	85248265	661	85252680	662
85088388	657	85092388	657	85171603	653	85233733	661	85238269	661	85241733	661	85248269	661	85252733	662
85088603	657	85092603	657	85171630	653	85233803	661	85238270	661	85241803	661	85248270	661	85252803	662
85088644	657	85092644	657	85171680	653	85233863	661	85238271	661	85241863	661	85248271	661	85252863	662
85088680	657	85092680	657	85171733	653	85233868	661	85238272	661	85241868	661	85248272	661	85252868	662
85089003	657	85093003	657	85171803	653	85234163	661	85238301	661	85243163	661	85248301	661	85253170	653
85089038	657	85093038	657	85171863	653	85234170	661	85238302	661	85243170	661	85248302	661	85253630	653
85089068	657	85093068	657	85172170	653	85234171	661	85238303	661	85243171	661	85248303	661	85253680	653
85089171	657	85093171	657	85172603	653	85234351	661	85238304	661	85243351	661	85248304	661	85253703	653
85089351	657	85093351	657	85172630	653	85234380	661	85238305	661	85243380	661	85248305	661	85254163	662
85089381	657	85093381	657	85172680	653	85234438	661	85238306	661	85243438	661	85248306	661	85254170	662
85089388	657	85093388	657	85172733	653	85234500	661	85238307	661	85243500	661	85248307	661	85254171	662
85089603	657	85093603	657	85172803	653	85234603	661	85238308	661	85243603	661	85248308	661	85254351	662

85254380	662	85302351	661	85410630	661	85468680	657	85470868	657	85554733	663	85563733	663	85572381	657
85254438	662	85302380	661	85410644	661	85468803	657	85472170	653	85554844	663	85563844	663	85572388	657
85254500	662	85302438	661	85410680	661	85468844	657	85472630	653	85556170	663	85568170	663	85572603	657
85254603	662	85302500	661	85410710	655	85468868	657	85472680	653	85556220	663	85568220	663	85572644	657
85254644	662	85302603	661	85410733	661	85469003	657	85472733	653	85556380	663	85568380	663	85572680	657
85254680	662	85302630	661	85410803	661	85469038	657	85472844	653	85556500	663	85568500	663	85576170	663
85254733	662	85302644	661	85410844	661	85469068	657	85473630	653	85556630	663	85568630	663	85576220	663
85254803	662	85302680	661	85410868	661	85469144	657	85473680	653	85556680	663	85568680	663	85576380	663
85254863	662	85302733	661	85410910	655	85469171	657	85473844	653	85556733	663	85568733	663	85576500	663
85254868	662	85302803	661	85413610	655	85469203	657	85476170	653	85556844	663	85568844	663	85576630	663
85256163	662	85302844	661	85413710	655	85469268	657	85476630	653	85557170	663	85569170	663	85576680	663
85256170	662	85302868	661	85413910	655	85469351	657	85476680	653	85557220	663	85569220	663	85576733	663
85256171	662	85385560	655	85427678	655	85469381	657	85476733	653	85557380	663	85569380	663	85576844	663
85256351	662	85385680	655	85427778	655	85469382	657	85476844	653	85557500	663	85569500	663	85577170	663
85256380	662	85385956	655	85427978	655	85469388	657	85477170	653	85557630	663	85569630	663	85577220	663
85256438	662	85385980	655	85434678	655	85469500	657	85477630	653	85557680	663	85569680	663	85577380	663
85256500	662	85401610	655	85434778	655	85469568	657	85477680	653	85557733	663	85569733	663	85577500	663
85256603	662	85401710	655	85434978	655	85469603	657	85477733	653	85557844	663	85569844	663	85577630	663
85256644	662	85401910	655	85436678	655	85469644	657	85477844	653	85558..	657	85570170	663	85577680	663
85256680	662	85409170	661	85436778	655	85469680	657	85550170	663	85559170	663	85570220	663	85577733	663
85256733	662	85409171	661	85436978	655	85469803	657	85550220	663	85559220	663	85570380	663	85577844	663
85256803	662	85409351	661	85462170	653	85469844	657	85550380	663	85559380	663	85570500	663	85578170	663
85256863	662	85409380	661	85462630	653	85469868	657	85550500	663	85559500	663	85570630	663	85578220	663
85256868	662	85409438	661	85462680	653	85470003	657	85550630	663	85559630	663	85570680	663	85578380	663
85258163	662	85409500	661	85462733	653	85470038	657	85550680	663	85559680	663	85570733	663	85578500	663
85258170	662	85409603	661	85462844	653	85470068	657	85550733	663	85559733	663	85570844	663	85578630	663
85258171	662	85409630	661	85468003	657	85470144	657	85550844	663	85559844	663	85571003	657	85578680	663
85258351	662	85409644	661	85468038	657	85470171	657	85551170	663	85562170	663	85571038	657	85578733	663
85258380	662	85409680	661	85468068	657	85470203	657	85551220	663	85562220	663	85571068	657	85578844	663
85258438	662	85409733	661	85468144	657	85470268	657	85551380	663	85562380	663	85571171	657	85579170	663
85258500	662	85409803	661	85468171	657	85470351	657	85551500	663	85562500	663	85571351	657	85579220	663
85258603	662	85409844	661	85468203	657	85470381	657	85551630	663	85562630	663	85571381	657	85579380	663
85258644	662	85409868	661	85468268	657	85470382	657	85551680	663	85562680	663	85571388	657	85579500	663
85258680	662	85410170	661	85468351	657	85470388	657	85551733	663	85562733	663	85571603	657	85579630	663
85258733	662	85410171	661	85468381	657	85470500	657	85551844	663	85562844	663	85571644	657	85579680	663
85258803	662	85410351	661	85468382	657	85470568	657	85554170	663	85563170	663	85571680	657	85579733	663
85258863	662	85410380	661	85468388	657	85470603	657	85554220	663	85563220	663	85572003	657	85579844	663
85258868	662	85410438	661	85468500	657	85470644	657	85554380	663	85563380	663	85572038	657	85580170	663
85302170	661	85410500	661	85468568	657	85470680	657	85554500	663	85563500	663	85572068	657	85580220	663
85302171	661	85410603	661	85468603	657	85470803	657	85554630	663	85563630	663	85572171	657	85580380	663
85302220	661	85410610	655	85468644	657	85470844	657	85554680	663	85563680	663	85572351	657	85580500	663

85580630	663	85631500	663	85663380	662	85780803	653	85813500	662	85866844	663	950500282-87	490	953010283-87	487
85580680	663	85634000	663	85663500	662	85781170	662	85813680	662	85896163	662	950511082-87	490	953011083-87	487
85580733	663	85634500	663	85663630	662	85781380	662	85813733	662	85896170	662	950520282-90	485	953020283-90	487
85580844	663	85635000	663	85663680	662	85781500	662	85813844	662	85896171	662	950531082-90	485	953021083-90	487
85581170	663	85635500	663	85663733	662	85781680	662	85815170	662	85896351	662	950541083-88	485	953030283-90	486
85581220	663	85637000	663	85663844	662	85781733	662	85815380	662	85896380	662	950570282-88	492	953031083-90	486
85581380	663	85637500	663	85664170	662	85781844	662	85815500	662	85896438	662	950590283-89	484	953040783-91	481
85581500	663	85648170	662	85664220	662	85786170	662	85815680	662	85896500	662	950591083-89	484	953050783-91	481
85581630	663	85648220	662	85664380	662	85786380	662	85815733	662	85896603	662	950600283-90	484	953060683-89	497
85581680	663	85648380	662	85664500	662	85786500	662	85815844	662	85896644	662	950601083-90	484	953100683-88	496
85581733	663	85648500	662	85664630	662	85786680	662	85818170	662	85896680	662	950650382-88	496	953101183-88	496
85581844	663	85648630	662	85664680	662	85786733	662	85818380	662	85896733	662	950650482-88	496	953110383-88	496
85589...	657	85648680	662	85664733	662	85786844	662	85818500	662	85896803	662	950660483-87	529	953110483-88	496
8559118...	665	85648733	662	85664844	662	85791170	662	85818680	662	85896863	662	950670384-88	460	953120382-88	496
8559590...	665	85648844	662	85665170	662	85791380	662	85818733	662	85896868	662	950672184-88	460	953170683-91	481
8559594...	665	85649170	662	85665220	662	85791500	662	85818844	662	8590900...	665	950673084-88	460	958040283-88	492
85597163	662	85649220	662	85665380	662	85791680	662	85820170	662	8590910...	665	950740482-89	477	958050283-90	492
85597170	662	85649380	662	85665500	662	85791733	662	85820380	662	85986380	662	950740782-89	477	958060283-88	492
85597171	662	85649500	662	85665630	662	85791844	662	85820500	662	85986438	662	950750483-86	477	980380135-48	511
85597351	662	85649630	662	85665680	662	85794000	662	85820680	662	85986603	662	952603683-87	521	980382535-48	504
85597380	662	85649680	662	85665733	662	85794500	662	85820733	662	85986644	662	952610482-87	520	980387016-25	516
85597438	662	85649733	662	85665844	662	85794680	662	85820844	662	85986680	662	952611182-87	520	980390135-48	511
85597500	662	85649844	662	85666170	662	85794844	662	85826170	662	85986803	662	952611382-87	520	980392535-48	504
85597603	662	85660170	662	85666220	662	85795000	662	85826380	662	85986863	662	952620984-87	523	980402535-48	504
85597644	662	85660220	662	85666380	662	85795500	662	85826500	662	85986868	662	952621384-87	523	980412535-48	504
85597680	662	85660380	662	85666500	662	85795680	662	85826680	662	85987380	662	952660483-87	529	980422335-48	508
85597733	662	85660500	662	85666630	662	85795844	662	85826733	662	85987438	662	952680383-86	533	980442435-48	508
85597803	662	85660630	662	85666680	662	85800170	662	85826844	662	85987603	662	952682384-87	523	980443110-13	499
85597863	662	85660680	662	85666733	662	85800380	662	85836170	662	85987644	662	952691783-86	533	980447124-32	468
85597868	662	85660733	662	85666844	662	85800500	662	85836380	662	85987680	662	952700983-86	533	980448124-32	468
85624000	663	85660844	662	85756170	662	85800680	662	85836500	662	85987803	662	952710283-88	488	980449124-32	468
85624500	663	85662170	662	85756380	662	85800733	662	85836680	662	85987863	662	952711083-88	488	980450184-87	499
85625000	663	85662220	662	85756500	662	85800844	662	85836733	662	85987868	662	952711383-86	533	980450835-48	508
85625500	663	85662380	662	85756680	662	85810170	662	85836844	662	950400282-90	491	952731383-87	521	980451126-58	466
85627000	663	85662500	662	85756733	662	85810380	662	85866170	663	950411082-90	491	952950283-87	532	980451138-60	466
85627500	663	85662630	662	85756844	662	85810500	662	85866220	663	950440282-89	489	952971384-87	532	980451143-61	466
85628000	663	85662680	662	85780170	653	85810680	662	85866380	663	950451082-89	489	952981183-87	531	980452124-42	465
85628500	663	85662733	662	85780603	653	85810733	662	85866500	663	950460283-87	489	952990283-90	491	980452132-44	465
85629000	663	85662844	662	85780630	653	85810844	662	85866630	663	950471083-87	489	952991083-90	491	980452136-43	465
85629500	663	85663170	662	85780680	653	85813170	662	85866680	663	950480282-88	490	953000283-89	488	980452525-30	465
85631000	663	85663220	662	85780733	653	85813380	662	85866733	663	950491082-88	490	953001083-89	488	980454103-08	480

980482539-48	507	981201183-87	478	983591183-88	464	984040182-89	462	984710482-89	462	985220644-64	498	985431083-88	463	985620682-89	460
980490335-48	506	981201583-87	478	983611182-87	518	984040482-89	462	984710682-89	462	985221744-64	498	985431283-88	463	985621382-89	460
980541135-48	507	981201783-87	478	983651336-48	506	984040682-89	462	984710782-89	462	985232783-88	495	985440682-89	463	985625382-89	460
980553437-47	509	981210383-87	478	983900683-88	472	984040782-89	462	984711182-89	462	985242783-88	495	985440782-89	463	985634382-88	480
980561237-47	509	981210483-87	478	983901383-88	472	984041182-89	462	984711382-89	462	985250683-88	474	985441382-89	463	985882136-48	506
980570537-47	509	981210683-87	478	983950283-88	493	984041382-89	462	984711582-89	462	985253383-88	474	985441582-89	463	GIS07181200	113
980582536-48	510	981400683-88	473	983951183-88	493	984041582-89	462	984741207-11	526	985260683-88	473	985442082-89	463		
980603235-48	510	981401183-88	473	983960183-89	459	984050682-86	461	984751207-11	526	985261183-88	473	985445382-89	463		
980613235-48	510	981500784-88	471	983960483-89	459	984051182-86	461	984782282-87	523	985281382-88	469	985460783-88	464		
980633437-46	509	981501184-88	471	983960683-89	459	984100335-48	506	984791384-87	523	985290683-88	469	985462683-88	464		
980651337-46	509	981632783-88	473	983960783-89	459	984111335-48	505	984802482-87	524	985291383-88	469	985462883-88	464		
980663001-11	532	981633383-88	473	983961383-89	459	984120483-88	469	984812283-87	524	985300683-88	470	985470683-88	464		
980681339-50	516	981662783-88	474	983961583-89	459	984120683-88	469	984821282-87	525	985301183-88	470	985471183-88	464		
980692136-48	513	981663383-88	474	983962083-89	459	984121383-88	469	984860584-87	528	985301383-88	470	985471383-88	464		
980711339-48	516	982501182-87	518	983965383-89	459	984371182-87	525	984870984-87	528	985310683-88	470	985474183-88	464		
980720435-48	515	982552282-87	519	983970183-88	459	984380783-88	463	984890584-87	528	985311183-88	470	985480683-89	472		
980731335-48	515	982562283-87	518	983970483-88	459	984381383-88	463	984920683-86	529	985311383-88	470	985481383-89	472		
980750435-50	515	982572583-87	518	983970683-88	459	984381783-88	463	984955335-48	505	985320783-88	471	985485383-89	472		
980761336-48	514	982601183-87	525	983970783-88	459	984385383-88	463	984963235-48	505	985330783-88	471	985485683-89	472		
980770440-48	514	982611783-87	532	983971383-88	459	984390683-88	475	984973135-48	505	985340783-88	471	985501383-88	472		
980780940-48	514	982631383-87	519	983971583-88	459	984393583-88	475	984993236-49	506	985370483-86	461	985510683-88	472		
980781340-48	514	982650782-87	519	983972083-88	459	984410608-11	522	985003238-48	507	985370683-86	461	985511383-88	472		
980781740-48	514	982861136-49	506	983973983-88	459	984430682-89	463	985012236-48	510	985371383-86	461	985515383-88	472		
980811335-48	517	983010683-88	470	983990383-86	461	984430782-89	463	985022236-48	510	985380483-88	459	985515683-88	472		
980823735-48	517	983011183-88	470	983990483-86	461	984431382-89	463	985032536-48	510	985380683-88	459	985520682-88	475		
981000684-89	482	983011383-88	470	983990683-86	461	984431582-89	463	985041339-47	511	985381183-88	459	985521382-88	475		
981010684-89	482	983020683-88	469	983990783-86	461	984432082-89	463	985051340-48	516	985381383-88	459	985525382-88	475		
981021783-89	483	983021383-88	469	983990883-86	461	984435382-89	463	985061336-48	513	985381583-88	459	985530683-89	475		
981031784-89	483	983032136-48	510	983991583-86	461	984450182-89	462	985062539-47	513	985390483-88	460	985532083-89	475		
981140683-88	468	983060683-88	474	983991883-86	461	984450682-89	462	985071139-48	514	985390683-88	460	985532183-89	475		
981141176-84	468	983063383-88	474	984000683-89	460	984450782-89	462	985081336-48	514	985400482-86	461	985542983-88	475		
981141183-88	468	983451383-87	524	984000783-89	460	984451182-89	462	985092236-48	506	985400682-86	461	985543483-88	475		
981148182-88	477	983471383-87	524	984001283-89	460	984451582-89	462	985101335-48	514	985401182-86	461	985552983-88	476		
981153141-43	471	983481382-87	522	984001383-89	460	984461183-87	525	985120483-88	499	985410683-89	462	985560683-88	476		
981158180-82	471	983490682-88	469	984001583-89	460	984680683-88	476	985130483-88	499	985411183-89	462	985560783-88	476		
981160783-88	464	983500185-86	483	984002083-89	460	984690683-88	476	985180283-88	486	985411383-89	462	985562683-88	476		
981161183-88	464	983531382-87	522	984010683-89	459	984700483-88	465	985181083-88	486	985420482-88	463	985565983-88	476		
981161583-88	464	983552783-88	473	984010783-89	459	984700683-88	465	985210144-64	498	985420682-88	463	985570683-89	493		
981161783-88	464	983562383-88	473	984011283-89	459	984700783-88	465	985210644-64	498	985420782-88	463	985571083-89	493		
981200483-87	478	983582135-48	510	984011383-89	459	984701183-88	465	985211744-64	498	985421382-88	463	985580482-88	477		
981200683-87	478	983590683-88	464	984011583-89	459	984710182-89	462	985220144-64	498	985425382-88	463	985590644-64	466		

LA CHECK LIST DEGLI INDISPENSABILI

VERIFICA SE
HAI TUTTO QUELLO
CHE TI SERVE

scrittura e correzione

<input type="checkbox"/>	correttore	pag. 759
<input type="checkbox"/>	gomma	pag. 749
<input type="checkbox"/>	evidenziatore	pag. 742
<input type="checkbox"/>	matita	pag. 744
<input type="checkbox"/>	portamine	pag. 746
<input type="checkbox"/>	penna sfera	pag. 724
<input type="checkbox"/>	penna roller	pag. 719
<input type="checkbox"/>	pennarello punta fine	pag. 730
<input type="checkbox"/>	pennarello per lavagne	pag. 740
<input type="checkbox"/>	marcatore indelebile	pag. 733

blocchi/carta ed etichette

<input type="checkbox"/>	carta fotocopie	pag. 238
<input type="checkbox"/>	rotoli plotter	pag. 247
<input type="checkbox"/>	blocco note	pag. 186
<input type="checkbox"/>	blocco spirale	pag. 182
<input type="checkbox"/>	blocco Post-it®	pag. 190
<input type="checkbox"/>	segnapagina	pag. 199
<input type="checkbox"/>	buste commerciali	pag. 218
<input type="checkbox"/>	buste a sacco	pag. 219
<input type="checkbox"/>	buste imbottite	pag. 217
<input type="checkbox"/>	etichette adesive	pag. 205
<input type="checkbox"/>	rotolo calcolatrice	pag. 216

archiviazione

<input type="checkbox"/>	raccoglitori fatture	pag. 252
<input type="checkbox"/>	raccoglitori anelli	pag. 259
<input type="checkbox"/>	gruppi raccoglitori	pag. 257
<input type="checkbox"/>	buste plastica con fori	pag. 264
<input type="checkbox"/>	divisori intercalari	pag. 262
<input type="checkbox"/>	portalistini	pag. 274
<input type="checkbox"/>	scatole progetti	pag. 282
<input type="checkbox"/>	cartelle sospese	pag. 300
<input type="checkbox"/>	cartelle con elastico	pag. 283
<input type="checkbox"/>	cartelline cartoncino con/senza lembi	pag. 284
<input type="checkbox"/>	cartelline plastica "L" e per offerte	pag. 269

informatica ed ergonomia

<input type="checkbox"/>	pendrive	pag. 146
<input type="checkbox"/>	mouse e tastiere	pag. 138
<input type="checkbox"/>	prese ed adattori	pag. 131
<input type="checkbox"/>	poggiapiedi	pag. 121
<input type="checkbox"/>	pile	pag. 147
<input type="checkbox"/>	gruppi di continuità	pag. 143

cancelleria

<input type="checkbox"/>	vaschette corrispondenza	pag. 305
<input type="checkbox"/>	colla stick	pag. 358
<input type="checkbox"/>	cucitrici e punti	pag. 342
<input type="checkbox"/>	elastici	pag. 356
<input type="checkbox"/>	perforatore	pag. 352
<input type="checkbox"/>	cutter	pag. 338
<input type="checkbox"/>	molle e fermagli	pag. 348
<input type="checkbox"/>	forbici	pag. 340
<input type="checkbox"/>	levapunti	pag. 349
<input type="checkbox"/>	nastro adesivo	pag. 369

igiene salute e relax

<input type="checkbox"/>	acqua	pag. 556
<input type="checkbox"/>	caffè	pag. 552
<input type="checkbox"/>	stoviglie	pag. 558
<input type="checkbox"/>	contenitori rifiuti e sacchi	pag. 565
<input type="checkbox"/>	asciugamani in carta	pag. 596
<input type="checkbox"/>	sgabelli	pag. 583
<input type="checkbox"/>	carta igienica	pag. 599
<input type="checkbox"/>	sapone per mani	pag. 602
<input type="checkbox"/>	detergenti per la pulizia ambiente	pag. 584
<input type="checkbox"/>	sacchi rifiuti	pag. 582

magazzino

<input type="checkbox"/>	scatole per spedizione	pag. 406
<input type="checkbox"/>	scale professionali	pag. 412
<input type="checkbox"/>	accessori per imballaggio	pag. 415
<input type="checkbox"/>	scaffalatore	pag. 427
<input type="checkbox"/>	spogliatoio	pag. 419

Il mio Agente: _____

Data: _____

DATI ANAGRAFICI
DATI PER LA SPEDIZIONE
COD. CLIENTE

 PARTITA IVA

PEC _____

Ragione sociale _____

Via _____ Nr _____ CAP _____

Località _____ Prov. _____

Tel. _____

e-mail: _____

Resp. Uff. Acquisti _____

SDI _____ DOMINIO _____

Merce da consegnare al Sig.: _____

Tel. _____ e-mail: _____

Luogo di consegna se diverso: _____

 CONSEGNA AL PIANO SI NO CON ASCENSORE SI NO

Contributo consegna al piano garantita cod. 29962000 €: _____

 SPESE ASSICURAZIONE TRASPORTO SI NO

NOTE: _____

MODALITÀ DI PAGAMENTO

Banca d'appoggio: _____ IBAN _____

Nr.	CODICE	QUANTITÀ	DESCRIZIONE	PREZZO PER UNITÀ DI VENDITA	TOTALE
1					
2					
3					
4					
5					
6					
7					
8					
9					
10					
11					
12					
13					
14					
15					
AGLI EFFETTI DEGLI ARTICOLI 1341 E 1342 DEL C.C. SI DICHIARA DI APPROVARE SPECIFICAMENTE LE CONDIZIONI GENERALI DI VENDITA RIPORTATE NEL PRESENTE CATALOGO E DISPONIBILI SUL SITO WWW.PROCED.IT, E PIÙ SPECIFICAMENTE: 3_ TRASPORTO - 4_ PREZZI E PAGAMENTO - 6_RESI E SOSTITUZIONI 7_ DIRITTO DI RECESSO - 9_ RISERVA DI PROPRIETÀ - 11_ GIURISDIZIONE E COMPETENZA				Totale IVA esclusa	
				IVA	
				TOTALE	

Luogo _____ Data _____

PRIVACY

Proced S.r.l. Società Benefit, Viale delle Industrie 82 31030 Dosson di Casier (TV), proced@proced.it è titolare del trattamento dei dati personali, che saranno utilizzati per il completamento degli ordini, atti amministrativi e promozionali nel rispetto della normativa vigente (GDPR) e dei principi di correttezza, liceità, trasparenza e tutela della riservatezza da essa previsti. I dati verranno conservati dal Titolare, solo per il tempo necessario per il perseguimento delle finalità per cui sono raccolti, al termine del quale saranno cancellati. L'azienda potrà comunicare i dati del cliente all'agente di zona e ai suoi collaboratori a conferma dell'avvenuta sottoscrizione dell'informativa. L'interessato ha diritto di chiedere l'accesso ai dati, la rettifica e la cancellazione secondo le modalità previste dall'informativa completa, a disposizione sul sito www.proced.it, nonché di presentare reclamo all'autorità di controllo.

Preso visione dell'informativa completa, compreso e condiviso il significato di quanto sopra indicato, consapevole che la comunicazione dei dati è requisito necessario per la conclusione del contratto, facendo salvo il rinvio a tutta la normativa vigente e applicabile alla materia,

Presta il consenso **Nega il consenso**
 Per rispondere alle sue esigenze e per fornirle offerte promozionali anche in linea con le sue preferenze, per finalità di marketing e profilazione

Presta il consenso **Nega il consenso**
 Per presa visione ed accettazione delle condizioni di vendita e dell'informativa sulla Privacy. Luogo, Data _____ Timbro e Firma _____

LA CHECK LIST DEGLI INDISPENSABILI

VERIFICA SE
HAI TUTTO QUELLO
CHE TI SERVE

scrittura e correzione

<input type="checkbox"/>	correttore	pag. 759
<input type="checkbox"/>	gomma	pag. 749
<input type="checkbox"/>	evidenziatore	pag. 742
<input type="checkbox"/>	matita	pag. 744
<input type="checkbox"/>	portamine	pag. 746
<input type="checkbox"/>	penna sfera	pag. 724
<input type="checkbox"/>	penna roller	pag. 719
<input type="checkbox"/>	pennarello punta fine	pag. 730
<input type="checkbox"/>	pennarello per lavagne	pag. 740
<input type="checkbox"/>	marcatore indelebile	pag. 733

blocchi/carta ed etichette

<input type="checkbox"/>	carta fotocopie	pag. 238
<input type="checkbox"/>	rotoli plotter	pag. 247
<input type="checkbox"/>	blocco note	pag. 186
<input type="checkbox"/>	blocco spirale	pag. 182
<input type="checkbox"/>	blocco Post-it®	pag. 190
<input type="checkbox"/>	segnapagina	pag. 199
<input type="checkbox"/>	buste commerciali	pag. 218
<input type="checkbox"/>	buste a sacco	pag. 219
<input type="checkbox"/>	buste imbottite	pag. 217
<input type="checkbox"/>	etichette adesive	pag. 205
<input type="checkbox"/>	rotolo calcolatrice	pag. 216

archiviazione

<input type="checkbox"/>	raccoglitori fatture	pag. 252
<input type="checkbox"/>	raccoglitori anelli	pag. 259
<input type="checkbox"/>	gruppi raccoglitori	pag. 257
<input type="checkbox"/>	buste plastica con fori	pag. 264
<input type="checkbox"/>	divisori intercalari	pag. 262
<input type="checkbox"/>	portalistini	pag. 274
<input type="checkbox"/>	scatole progetti	pag. 282
<input type="checkbox"/>	cartelle sospese	pag. 300
<input type="checkbox"/>	cartelle con elastico	pag. 283
<input type="checkbox"/>	cartelline cartoncino con/senza lembi	pag. 284
<input type="checkbox"/>	cartelline plastica "L" e per offerte	pag. 269

informatica ed ergonomia

<input type="checkbox"/>	pendrive	pag. 146
<input type="checkbox"/>	mouse e tastiere	pag. 138
<input type="checkbox"/>	prese ed adattori	pag. 131
<input type="checkbox"/>	poggiapiedi	pag. 121
<input type="checkbox"/>	pile	pag. 147
<input type="checkbox"/>	gruppi di continuità	pag. 143

cancelleria

<input type="checkbox"/>	vaschette corrispondenza	pag. 305
<input type="checkbox"/>	colla stick	pag. 358
<input type="checkbox"/>	cucitrici e punti	pag. 342
<input type="checkbox"/>	elastici	pag. 356
<input type="checkbox"/>	perforatore	pag. 352
<input type="checkbox"/>	cutter	pag. 338
<input type="checkbox"/>	molle e fermagli	pag. 348
<input type="checkbox"/>	forbici	pag. 340
<input type="checkbox"/>	levapunti	pag. 349
<input type="checkbox"/>	nastro adesivo	pag. 369

igiene salute e relax

<input type="checkbox"/>	acqua	pag. 556
<input type="checkbox"/>	caffè	pag. 552
<input type="checkbox"/>	stoviglie	pag. 558
<input type="checkbox"/>	contenitori rifiuti e sacchi	pag. 565
<input type="checkbox"/>	asciugamani in carta	pag. 596
<input type="checkbox"/>	sgabelli	pag. 583
<input type="checkbox"/>	carta igienica	pag. 599
<input type="checkbox"/>	sapone per mani	pag. 602
<input type="checkbox"/>	detergenti per la pulizia ambiente	pag. 584
<input type="checkbox"/>	sacchi rifiuti	pag. 582

magazzino

<input type="checkbox"/>	scatole per spedizione	pag. 406
<input type="checkbox"/>	scale professionali	pag. 412
<input type="checkbox"/>	accessori per imballaggio	pag. 415
<input type="checkbox"/>	scaffalatore	pag. 427
<input type="checkbox"/>	spogliatoio	pag. 419

Il mio Agente: _____

Data: _____

DATI ANAGRAFICI
DATI PER LA SPEDIZIONE
COD. CLIENTE

 PARTITA IVA

PEC _____

Ragione sociale _____

Via _____ Nr _____ CAP _____

Località _____ Prov. _____

Tel. _____

e-mail: _____

Resp. Uff. Acquisti _____

SDI _____ DOMINIO _____

Merce da consegnare al Sig.: _____

Tel. _____ e-mail: _____

Luogo di consegna se diverso: _____

 CONSEGNA AL PIANO SI NO CON ASCENSORE SI NO

Contributo consegna al piano garantita cod. 29962000 €: _____

 SPESE ASSICURAZIONE TRASPORTO SI NO

NOTE: _____

MODALITÀ DI PAGAMENTO

Banca d'appoggio: _____ IBAN _____

Nr.	CODICE	QUANTITÀ	DESCRIZIONE	PREZZO PER UNITÀ DI VENDITA	TOTALE
1					
2					
3					
4					
5					
6					
7					
8					
9					
10					
11					
12					
13					
14					
15					
AGLI EFFETTI DEGLI ARTICOLI 1341 E 1342 DEL C.C. SI DICHIARA DI APPROVARE SPECIFICAMENTE LE CONDIZIONI GENERALI DI VENDITA RIPORTATE NEL PRESENTE CATALOGO E DISPONIBILI SUL SITO WWW.PROCED.IT, E PIÙ SPECIFICAMENTE: 3_ TRASPORTO - 4_ PREZZI E PAGAMENTO - 6_RESI E SOSTITUZIONI 7_ DIRITTO DI RECESSO - 9_ RISERVA DI PROPRIETÀ - 11_ GIURISDIZIONE E COMPETENZA				Totale IVA esclusa	
				IVA	
				TOTALE	

Luogo _____ Data _____

PRIVACY

Proced S.r.l. Società Benefit, Viale delle Industrie 82 31030 Dosson di Casier (TV), proced@proced.it è titolare del trattamento dei dati personali, che saranno utilizzati per il completamento degli ordini, atti amministrativi e promozionali nel rispetto della normativa vigente (GDPR) e dei principi di correttezza, liceità, trasparenza e tutela della riservatezza da essa previsti. I dati verranno conservati dal Titolare, solo per il tempo necessario per il perseguimento delle finalità per cui sono raccolti, al termine del quale saranno cancellati. L'azienda potrà comunicare i dati del cliente all'agente di zona e ai suoi collaboratori a conferma dell'avvenuta sottoscrizione dell'informativa. L'interessato ha diritto di chiedere l'accesso ai dati, la rettifica e la cancellazione secondo le modalità previste dall'informativa completa, a disposizione sul sito www.proced.it, nonché di presentare reclamo all'autorità di controllo.

Preso visione dell'informativa completa, compreso e condiviso il significato di quanto sopra indicato, consapevole che la comunicazione dei dati è requisito necessario per la conclusione del contratto, facendo salvo il rinvio a tutta la normativa vigente e applicabile alla materia,

 Presta il consenso **Nega il consenso**

Per rispondere alle sue esigenze e per fornirle offerte promozionali anche in linea con le sue preferenze, per finalità di marketing e profilazione

 Presta il consenso **Nega il consenso**

Per presa visione ed accettazione delle condizioni di vendita e dell'informativa sulla Privacy. Luogo, Data _____ Timbro e Firma _____

LA CHECK LIST DEGLI INDISPENSABILI

VERIFICA SE
HAI TUTTO QUELLO
CHE TI SERVE

scrittura e correzione

<input type="checkbox"/>	correttore	pag. 759
<input type="checkbox"/>	gomma	pag. 749
<input type="checkbox"/>	evidenziatore	pag. 742
<input type="checkbox"/>	matita	pag. 744
<input type="checkbox"/>	portamine	pag. 746
<input type="checkbox"/>	penna sfera	pag. 724
<input type="checkbox"/>	penna roller	pag. 719
<input type="checkbox"/>	pennarello punta fine	pag. 730
<input type="checkbox"/>	pennarello per lavagne	pag. 740
<input type="checkbox"/>	marcatore indelebile	pag. 733

blocchi/carta ed etichette

<input type="checkbox"/>	carta fotocopie	pag. 238
<input type="checkbox"/>	rotoli plotter	pag. 247
<input type="checkbox"/>	blocco note	pag. 186
<input type="checkbox"/>	blocco spirale	pag. 182
<input type="checkbox"/>	blocco Post-it®	pag. 190
<input type="checkbox"/>	segnapagina	pag. 199
<input type="checkbox"/>	buste commerciali	pag. 218
<input type="checkbox"/>	buste a sacco	pag. 219
<input type="checkbox"/>	buste imbottite	pag. 217
<input type="checkbox"/>	etichette adesive	pag. 205
<input type="checkbox"/>	rotolo calcolatrice	pag. 216

archiviazione

<input type="checkbox"/>	raccoglitori fatture	pag. 252
<input type="checkbox"/>	raccoglitori anelli	pag. 259
<input type="checkbox"/>	gruppi raccoglitori	pag. 257
<input type="checkbox"/>	buste plastica con fori	pag. 264
<input type="checkbox"/>	divisori intercalari	pag. 262
<input type="checkbox"/>	portalistini	pag. 274
<input type="checkbox"/>	scatole progetti	pag. 282
<input type="checkbox"/>	cartelle sospese	pag. 300
<input type="checkbox"/>	cartelle con elastico	pag. 283
<input type="checkbox"/>	cartelline cartoncino con/senza lembi	pag. 284
<input type="checkbox"/>	cartelline plastica "L" e per offerte	pag. 269

informatica ed ergonomia

<input type="checkbox"/>	pendrive	pag. 146
<input type="checkbox"/>	mouse e tastiere	pag. 138
<input type="checkbox"/>	prese ed adattori	pag. 131
<input type="checkbox"/>	poggiapiedi	pag. 121
<input type="checkbox"/>	pile	pag. 147
<input type="checkbox"/>	gruppi di continuità	pag. 143

cancelleria

<input type="checkbox"/>	vaschette corrispondenza	pag. 305
<input type="checkbox"/>	colla stick	pag. 358
<input type="checkbox"/>	cucitrici e punti	pag. 342
<input type="checkbox"/>	elastici	pag. 356
<input type="checkbox"/>	perforatore	pag. 352
<input type="checkbox"/>	cutter	pag. 338
<input type="checkbox"/>	molle e fermagli	pag. 348
<input type="checkbox"/>	forbici	pag. 340
<input type="checkbox"/>	levapunti	pag. 349
<input type="checkbox"/>	nastro adesivo	pag. 369

igiene salute e relax

<input type="checkbox"/>	acqua	pag. 556
<input type="checkbox"/>	caffè	pag. 552
<input type="checkbox"/>	stoviglie	pag. 558
<input type="checkbox"/>	contenitori rifiuti e sacchi	pag. 565
<input type="checkbox"/>	asciugamani in carta	pag. 596
<input type="checkbox"/>	sgabelli	pag. 583
<input type="checkbox"/>	carta igienica	pag. 599
<input type="checkbox"/>	sapone per mani	pag. 602
<input type="checkbox"/>	detergenti per la pulizia ambiente	pag. 584
<input type="checkbox"/>	sacchi rifiuti	pag. 582

magazzino

<input type="checkbox"/>	scatole per spedizione	pag. 406
<input type="checkbox"/>	scale professionali	pag. 412
<input type="checkbox"/>	accessori per imballaggio	pag. 415
<input type="checkbox"/>	scaffalatore	pag. 427
<input type="checkbox"/>	spogliatoio	pag. 419

Il mio Agente: _____

Data: _____

DATI ANAGRAFICI
DATI PER LA SPEDIZIONE
COD. CLIENTE

 PARTITA IVA

PEC _____

Ragione sociale _____

Via _____ Nr _____ CAP _____

Località _____ Prov. _____

Tel. _____

e-mail: _____

Resp. Uff. Acquisti _____

SDI _____ DOMINIO _____

Merce da consegnare al Sig.: _____

Tel. _____ e-mail: _____

Luogo di consegna se diverso: _____

 CONSEGNA AL PIANO SI NO CON ASCENSORE SI NO

Contributo consegna al piano garantita cod. 29962000 €: _____

 SPESE ASSICURAZIONE TRASPORTO SI NO

NOTE: _____

MODALITÀ DI PAGAMENTO

Banca d'appoggio: _____ IBAN _____

Nr.	CODICE	QUANTITÀ	DESCRIZIONE	PREZZO PER UNITÀ DI VENDITA	TOTALE
1					
2					
3					
4					
5					
6					
7					
8					
9					
10					
11					
12					
13					
14					
15					
AGLI EFFETTI DEGLI ARTICOLI 1341 E 1342 DEL C.C. SI DICHIARA DI APPROVARE SPECIFICAMENTE LE CONDIZIONI GENERALI DI VENDITA RIPORTATE NEL PRESENTE CATALOGO E DISPONIBILI SUL SITO WWW.PROCED.IT, E PIÙ SPECIFICAMENTE: 3_ TRASPORTO - 4_ PREZZI E PAGAMENTO - 6_RESI E SOSTITUZIONI 7_ DIRITTO DI RECESSO - 9_ RISERVA DI PROPRIETÀ - 11_ GIURISDIZIONE E COMPETENZA				Totale IVA esclusa	
				IVA	
				TOTALE	

Luogo _____ Data _____

PRIVACY

Proced S.r.l. Società Benefit, Viale delle Industrie 82 31030 Dosson di Casier (TV), proced@proced.it è titolare del trattamento dei dati personali, che saranno utilizzati per il completamento degli ordini, atti amministrativi e promozionali nel rispetto della normativa vigente (GDPR) e dei principi di correttezza, liceità, trasparenza e tutela della riservatezza da essa previsti. I dati verranno conservati dal Titolare, solo per il tempo necessario per il perseguimento delle finalità per cui sono raccolti, al termine del quale saranno cancellati. L'azienda potrà comunicare i dati del cliente all'agente di zona e ai suoi collaboratori a conferma dell'avvenuta sottoscrizione dell'informativa. L'interessato ha diritto di chiedere l'accesso ai dati, la rettifica e la cancellazione secondo le modalità previste dall'informativa completa, a disposizione sul sito www.proced.it, nonché di presentare reclamo all'autorità di controllo.

Preso visione dell'informativa completa, compreso e condiviso il significato di quanto sopra indicato, consapevole che la comunicazione dei dati è requisito necessario per la conclusione del contratto, facendo salvo il rinvio a tutta la normativa vigente e applicabile alla materia,

 Presta il consenso **Nega il consenso**

Per rispondere alle sue esigenze e per fornirle offerte promozionali anche in linea con le sue preferenze, per finalità di marketing e profilazione

 Presta il consenso **Nega il consenso**

Per presa visione ed accettazione delle condizioni di vendita e dell'informativa sulla Privacy. Luogo, Data _____ Timbro e Firma _____

CONDIZIONI DI VENDITA



CONSEGNA ORDINI

Tutti gli ordini pervenuti a mezzo fax, e-mail, sito internet oppure tramite i sistemi di e-procurement, relativi al materiale presente nel catalogo, entro le ore 14.00, se accettati e salvo condizioni particolari, sono da considerare irrevocabili e vengono immediatamente lavorati e spediti.

La consegna è prevista in:

penisola: 24/48 ore per tutti i capoluoghi di provincia, 24/72 ore per tutte le province;

isole maggiori: 48/72 ore per tutti i capoluoghi di provincia, 48/96 ore per tutte le province.

I tempi di consegna si riferiscono ai prodotti presenti in magazzino al momento dell'ordine, eventuali scostamenti, non costituiranno una violazione di un obbligo contrattuale e non daranno luogo ad alcun risarcimento. Proced potrà avvalersi di fornitori diretti o aziende terze alle quali affidare l'esecuzione delle forniture. Forza maggiore o caso fortuito esonerano la fornitrice da qualsiasi responsabilità per ritardo o per mancata consegna, legittimando la sospensione o il differimento della spedizione dei prodotti ordinati e anche la risoluzione del contratto.

CONFERMA D'ORDINE

Per i soli ordini effettuati sul nostro sito web, viene inviata al Cliente una conferma d'ordine via e-mail, appena ricevuti o presi in carico.

TRASPORTO

Le spedizioni della merce avvengono tramite corriere espresso e franco destino; ad ogni ordine verrà applicato un contributo spese di assicurazione pari a € 1,75 a prescindere dall'importo dell'ordine stesso e Proced si riserva il diritto di modificare il suddetto importo in ogni momento e senza preavviso. Il trasporto può essere gratuito per ordini superiori ad € 79,00 esclusa IVA. Per ordini inferiori a € 79,00 esclusa IVA è previsto un contributo spedizione variabile a seconda del tariffario del corriere utilizzato, che viene indicato in fattura con voce separata.

Distinzione consegne per peso per ordini di materiale presente a magazzino.

Spedizioni con peso inferiore a kg 100: Consegna a terra gratuita. Consegna al piano (su apposita richiesta) gratuita.

Spedizioni con peso superiore a kg 100: Consegna a terra gratuita con tempi di consegna entro 3 gg lav. Consegna a terra entro 48/72 ore e consegna al piano su richiesta.

Per alcuni specifici prodotti (arredi, elettrodomestici, stampanti o comunque voluminosi) potranno essere previsti costi aggiuntivi di trasporto e facchinaggio. Specifica per gli arredi: eventuale servizio di montaggio è affidato a collaboratori specializzati, è indispensabile al termine la compilazione del verbale di fine installazione.

PREZZI E PAGAMENTO

I prezzi sono redatti in base al listino in vigore al momento dell'ordine e si intendono al netto di iva e non comprensivi di spese di trasporto e montaggio, per consultare il listino è sufficiente collegarsi al sito www.proced.it e digitare login e password. Proced si riserva di aggiornare il listino al variare dei listini dei produttori, e comunque modificarlo senza alcun preavviso. Per ulteriori informazioni contattare il nostro servizio clienti al nr. 0422 4975.

Il primo pagamento deve essere effettuato come segue:

- **Carta di credito**
- **Contrassegno**

Non sono autorizzati e, se effettuati, non saranno considerati validi né efficaci pagamenti in moneta o a mezzo assegni eseguiti nelle mani degli agenti commerciali di Proced S.r.l. Società Benefit, salvo esibizione da parte degli stessi di apposita delega scritta della fornitrice; nel caso, gli agenti dovranno attestare l'incasso rilasciando quietanza sulla copia del documento di trasporto o della fattura consegnata al cliente.

Dalle forniture successive può essere effettuato come segue:

- **Riba a 30 gg f/m.**
- **Sepa Direct Debit (SDD) a 30 gg f/m.**

Eventuali Bonifici (Enti Pubblici) da inoltrare a Proced IBAN IT39Z0200805364000019118519

CARATTERISTICHE PRODOTTI

Tutte le caratteristiche riportate sono state fornite dal produttore, pertanto si declina ogni responsabilità per eventuali inesattezze. Per alcuni prodotti ci potranno essere in corso di rapporto modifiche alle caratteristiche tecniche/dimensioni con il solo vincolo del rispetto delle norme sulla sicurezza. Nel caso di prodotti ordinati non disponibili potranno essere sostituiti con prodotti analoghi aventi stessa funzionalità e qualità. La riproduzione di colori nel catalogo e sul sito online può differire dai colori dei prodotti che potranno non essere gli stessi del prodotto reale. In caso di dubbi su schede di sicurezza o uso dei prodotti le ulteriori informazioni saranno disponibili sui siti dei produttori o dovranno venir chieste al nostro servizio clienti.

La scelta dei prodotti rimane di esclusiva responsabilità del Cliente. Proced non garantisce in nessun caso l'idoneità del prodotto consegnato allo scopo del Cliente; quest'ultimo è infatti l'unico in grado di stabilire se un prodotto è adatto ad uno scopo particolare ed è adatto all'uso che il Cliente intende farne e se il prodotto è conforme ai requisiti dettati dalla normativa in materia di lavoro.

RESI E SOSTITUZIONI

Il Cliente alla consegna della merce è tenuto a verificare, alla presenza del trasportatore, l'integrità e il numero dei colli. In caso di anomalie, vizi o difformità deve ricevere la merce e sottoscrivere il documento di trasporto "con riserva di controllo", esplicitandone il motivo (es.: collo fortemente danneggiato o collo mancante). Le contestazioni a giustificazione della riserva dovranno essere espresse per iscritto alla casa mandante entro 8 giorni dal ricevimento della merce, scadenza limite per il riconoscimento del danno da parte del corriere. I resi merci vengono accettati

nell'ipotesi in cui i prodotti consegnati non siano conformi all'ordine e siano in perfette condizioni e conservati nell'imballo originale integro, oppure presentino danneggiamenti riconosciuti dal trasportatore o difetti per i quali è prevista la garanzia degli stessi. Non vengono accettati resi per prodotti confezionati su misura o personalizzati o comunque realizzati in base ad una specifica indicazione dell'acquirente se non per evidente difformità o difetto di fabbricazione.

In caso di reso i costi relativi al trasporto sono a carico di ProceD, ad esclusione dei resi per errori in fase d'ordine da parte del cliente, solo in questo caso il costo per il ritiro verrà addebitato qualora il cliente non dovesse occuparsi direttamente della spedizione.

Sarà il nostro Servizio Clienti ad inviare il corriere per il ritiro e comunicare il numero di autorizzazione al reso, il quale andrà riportato sia all'esterno del pacco in rientro che nel documento di trasporto.

Il nostro Servizio Clienti provvederà altresì ad inviare al cliente un modulo contenente le informazioni che seguono:

- Numero di autorizzazione al reso
- Mittente: nome, cognome e indirizzo del Cliente
- Destinatario: ProceD S.r.l. Società Benefit - Viale dell'Industrie, 82 - 31030 Dosson di Casier (TV)
- Vettore: Corriere che ritirerà il pacco
- Motivo della spedizione: sostituzione o reso merce.

Non si accettano RESI e Annullamenti d'ordine per i prodotti ordinati appositamente (sigla S.O. del nostro Catalogo) o non presenti nel Catalogo, Timbri e prodotti personalizzati in quanto sono ordinati espressamente ed a seguito della richiesta del cliente.

DIRITTO DI RECESSO

In accordo con quanto previsto dalla legislazione in materia, il cliente ha il diritto di recesso da effettuarsi a mezzo raccomandata AR da spedire presso la sede di ProceD S.r.l. Società Benefit in Viale delle Industrie n. 82 31030 Dosson di Casier TV o a mezzo PEC all'indirizzo amministrazione@pec.proced.it nei termini di cui alla normativa di compravendita tra imprese.

GARANZIA

Tutti i nostri prodotti sono garantiti 12 mesi per difetti di materiale e di fabbricazione, il diritto decade alla presenza di danni provocati da uso improprio, manomissione, tentativi di riparazione effettuati da personale non autorizzato e utilizzo di accessori non originali, sono comunque espressamente escluse dalla garanzia quelle soggette ad usura e tutte le parti per cui non è verificabile l'uso adeguato. I tempi di riparazione ed assistenza sono esclusiva pertinenza del Produttore.

RISERVA DI PROPRIETÀ

ProceD S.r.l. Società Benefit si riserva la proprietà dei beni (non consumabili) come previsto dall'art. 1523 C.C. sino all'integrale avvenuto pagamento.

COPYRIGHT

Tutte le immagini, testi, grafici ed il software sono copyright della ProceD S.r.l. Società Benefit e sono perciò diritti riservati. Tutti i marchi, immagini, nomi di aziende e relativi loghi sono di proprietà delle rispettive società.

PRIVACY

ProceD S.r.l. Società Benefit, Viale delle Industrie 82 31030 Dosson di Casier (TV), proced@proced.it è titolare del trattamento dei dati personali, che saranno utilizzati per il completamento degli ordini, atti amministrativi e promozionali nel rispetto della normativa vigente (GDPR) e dei principi di correttezza, liceità, trasparenza e tutela della riservatezza da essa previsti. I dati verranno conservati dal Titolare, solo per il tempo necessario per il perseguimento delle finalità per cui sono raccolti, al termine del quale saranno cancellati. L'azienda potrà comunicare i dati del cliente all'agente di zona e ai suoi collaboratori a conferma dell'avvenuta sottoscrizione dell'informativa. L'interessato ha diritto di chiedere l'accesso ai dati, la rettifica e la cancellazione secondo le modalità previste dall'informativa completa a disposizione sul sito www.proced.it, nonché di presentare reclamo all'autorità di controllo.

GIURISDIZIONE E COMPETENZA

Il presente contratto è disciplinato esclusivamente dal diritto e dalla legge italiana ed eventuali controversie dovessero insorgere tra le parti sulla sua interpretazione, esecuzione, validità o efficacia saranno devolute in via esclusiva al Foro di Treviso, con espressa e specifica esclusione di altri Fori territorialmente competenti.

Le condizioni sopra riportate sono mantenute aggiornate nel sito www.proced.it, eventuali discordanze tra quelle pubblicate nel sito nel giorno di ricezione dell'ordine faranno prevalere la versione in vigore nel web. Le conferme d'ordine emesse a fronte di ordini web riporteranno il link relativo alle condizioni di cui sopra.

Con l'invio di un ordine di acquisto da parte del Cliente, le presenti Condizioni di Vendita si intendono conosciute e accettate da parte di quest'ultimo.

Le presenti Condizioni di Vendita annullano e sostituiscono qualunque versione precedente. Ogni riferimento al catalogo deve essere inteso come catalogo online e/o cartaceo in vigore, a seconda dei casi – il catalogo online deve considerarsi in ogni caso sempre prevalente.



Pioneer™

get inspired

La carta per
Persone creative.

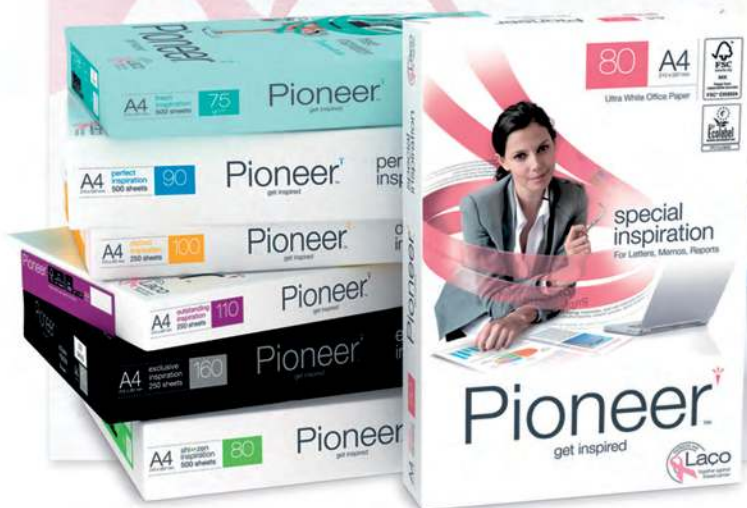

Carta da ufficio dal bianco eccezionale.
Con pioneer la normalità diventa superlativa.
L'ordinario è fonte di ispirazione.



recycled notes



100%
Recycled paper



Made with renewable
resources adhesive

LA TUA SCELTA È IMPORTANTE

Scotch®

Foglietti Post-it® in carta riciclata

100%



Nastro adesivo Scotch® Magic™ a base vegetale per più del

53%



Proced ha affidato nel 2023 a BRT circa 150.000 colli per il trasporto nazionale

BRT gruppo Geopost Un impegno con te, una promessa all'ambiente

La nostra idea di sviluppo si armonizza sempre a una visione sostenibile, a uno sguardo "circolare" che esprimiamo in molteplici iniziative: dall'ottimizzazione dei flussi di trasporto, al rinnovamento del parco veicoli, dall'utilizzo di energia pulita fino alla riqualificazione energetica degli edifici.



+700

Colonnine installate



+800

Mezzi elettrici



+100

Filiali elettrificate



+18,5 milioni

Colli spediti nel 2023



Green strategy

La sostenibilità si traduce in azioni concrete.

Con la nostra Green strategy prevediamo di utilizzare **mezzi elettrici nel centro storico, e non solo, delle più grandi città italiane.** Una svolta che è iniziata nel 2021 e che prosegue nelle principali città.



Net-zero emissions entro il 2040

Un impegno a impatto ridotto

Dal riciclo dei prodotti ai materiali rigenerati, fino alle foreste sostenibili: queste le nostre scelte per ridurre l'impatto ambientale.



In BRT tutta l'energia elettrica è 100% rinnovabile

ecovadis

BRT SPA
has been awarded a
Silver medal
as a result of
Medaglia d'argento EcoVadis
2022

Report sostenibilità

Entro il 2030, BRT e il gruppo Geopost mirano a diventare il punto di riferimento internazionale nella consegna sostenibile e un business enabler nell'accelerazione dell'e-commerce.

Spedire non è mai stato così semplice

Proced ha scelto Salco per le sue scatole.

IMBALLAGGI PENSATI PER IL DOMANI

SALCO srl è un'azienda leader nel packaging da oltre 50 anni, caratterizzata dalla passione per l'innovazione e l'impegno al miglioramento continuo.



E-commerce packaging

Scatole per spedizioni con apertura e chiusura facilitate che consentono il riutilizzo dello stesso imballo per il reso.



Sostenibilità

Con processi lean e la riduzione degli sprechi, puntiamo all'efficienza valorizzando le idee e le persone.



Circularità

Utilizzo di materie prime riciclate e 100% riciclabili. Gli scarti cartacei di produzione vengono riciclati e reintrodotti nel ciclo produttivo del cartone.



Smart solutions

La nostra ricerca mira a creare packaging monomateriali per facilitare lo smaltimento, garantire il recupero totale e minimizzare l'impatto ambientale riducendo il materiale utilizzato.



La nostra attenzione per l'ambiente

CULTURA DELLA SENSIBILITÀ E PROGETTI CHE GUARDANO AL FUTURO.

L'utilizzo di cartone certificato FSC, un marchio di qualità che garantisce una gestione responsabile delle foreste.



PROCED S.R.L. Società Benefit

 Viale delle Industrie 82
31030 Dosson di Casier (TV)

 **0422 4975**

 **proced@proced.it**

 **www.proced.it**
noleggio.proced.it



80656074